

Lebe wie du bist – natürlich individuell:
Kunststoff-Fenster und -Türen von UNILUX



KUNSTSTOFF-FENSTER UND -HAUSTÜREN-PROGRAMM



WO QUALITÄT ZU HAUSE IST.

Lebe wie du bist – natürlich individuell:

Kunststoff-Fenster und -Haustüren von UNILUX



Inhalt

UNILUX: Wo Qualität zu Hause ist	4-5
Aller guten Dinge sind sechs: Markenvorteile von UNILUX	6-7
Vorteile Kunststoff	8-9
UNILUX IsoStar	10-11
UNILUX IsoStar-Alu	12-13
UNILUX Premio	14-15
UNILUX IsoStar HS	16-17
UNILUX IsoStar-Alu HS	18-19
Ausstattung Kunststoff-Fenster	20-25
UNILUX IsoStar Kunststoff-Haustüren	26-43
Gläser	44-47
UNILUX IsoStar Ganzglas-Haustüren	48-55
Gestaltungsfreiheit in Form und Material	56-61
Griffe und Griffvarianten	62-65
Schutz und Sicherheit	66-71
Übersicht	72-73
Die Sicherheit der großen Marke	74-75

Lebe wie du bist – natürlich individuell:

Kunststoff-Fenster und -Haustüren von UNILUX



UNILUX

Eine Marke. Ein Versprechen.

Moderne Fenster und Haustüren haben mit ihren „Vorfahren“ nur noch den Namen gemein. Gutes Handwerk allein genügt nicht mehr, denn die Anforderungen an Funktion, Komfort und Sicherheit sind gestiegen.

Daher sind alle UNILUX Kunststoff-Produkte Entwicklungen, die von hoher Produkt-Intelligenz und komplexer Ingenieurkunst zeugen.

Um diese Meisterwerke nicht nur einem ausgewählten Kreis zugänglich zu machen, produziert UNILUX in Serie. Dadurch ist es möglich, die einzigartigen Kunststoff-Produkte zu einem Preis anzubieten, bei dem Spitzenqualität erschwinglich wird.

Wo Qualität zu Hause ist – UNILUX



Aller guten Dinge sind sechs:

Die UNILUX Markenvorteile

Markenvorteil 1: Langlebigkeit

Seit Gründertagen setzt UNILUX auf hochwertige Werkstoffe. Bis ins Detail: Statt dem rissanfälligen Silikon verwenden wir glatte Verglasungsdichtungen aus synthetischem Kautschuk. Die hochwertige Verarbeitung und rigide Qualitätskontrollen sind Garanten dafür, dass Sie lange Freude an Ihrem UNILUX Fenster haben werden.

Markenvorteil 2: Gestaltungsfreiheit

Über Geschmack lässt sich streiten. Daher können Sie aus drei Modellen (Premio, IsoStar, IsoStar-Alu), 44 verschiedenen Farb- und Holzdekoren, 1.936 Dekorkombinationen bei Kunststoff-Fenstern (bei Kunststoff-Alu-Fenstern sogar über 90.000), 34 Griffen und mehreren Zwei- und Dreischeibenverglasungen wählen. Nicht zu vergessen: unterschiedlichste Fensterformen (es muss nicht immer viereckig sein) und auf Wunsch Sprossen in drei verschiedenen Linien. Vielfalt ab Werk.

Markenvorteil 3: Energiebilanz

Die UNILUX Massivbauweise ist nicht nur Garant für Langlebigkeit, sondern hilft auch, Energie zu sparen. Jedes unserer Kunststoff-Alu- und Kunststoff-Fenster verfügt zudem serienmäßig über drei Dichtungen und eine „warme Kante“, d.h. über einen Rand, bei dem der Abstandhalter zwischen den Scheiben nur eine geringe Wärmeleitfähigkeit hat. Dadurch wird eine bessere Wärmedämmung, eine höhere Behaglichkeit in Fensternähe und deutlich verminderte Kondensatbildung in kalten Monaten erzielt. In Verbindung mit einer hocheffizienten Dreischeibenverglasung von 48 mm Stärke (SuperThermo3, UltraThermo3, ThermoWhite3) lassen sich die Heizkosten noch weiter senken.



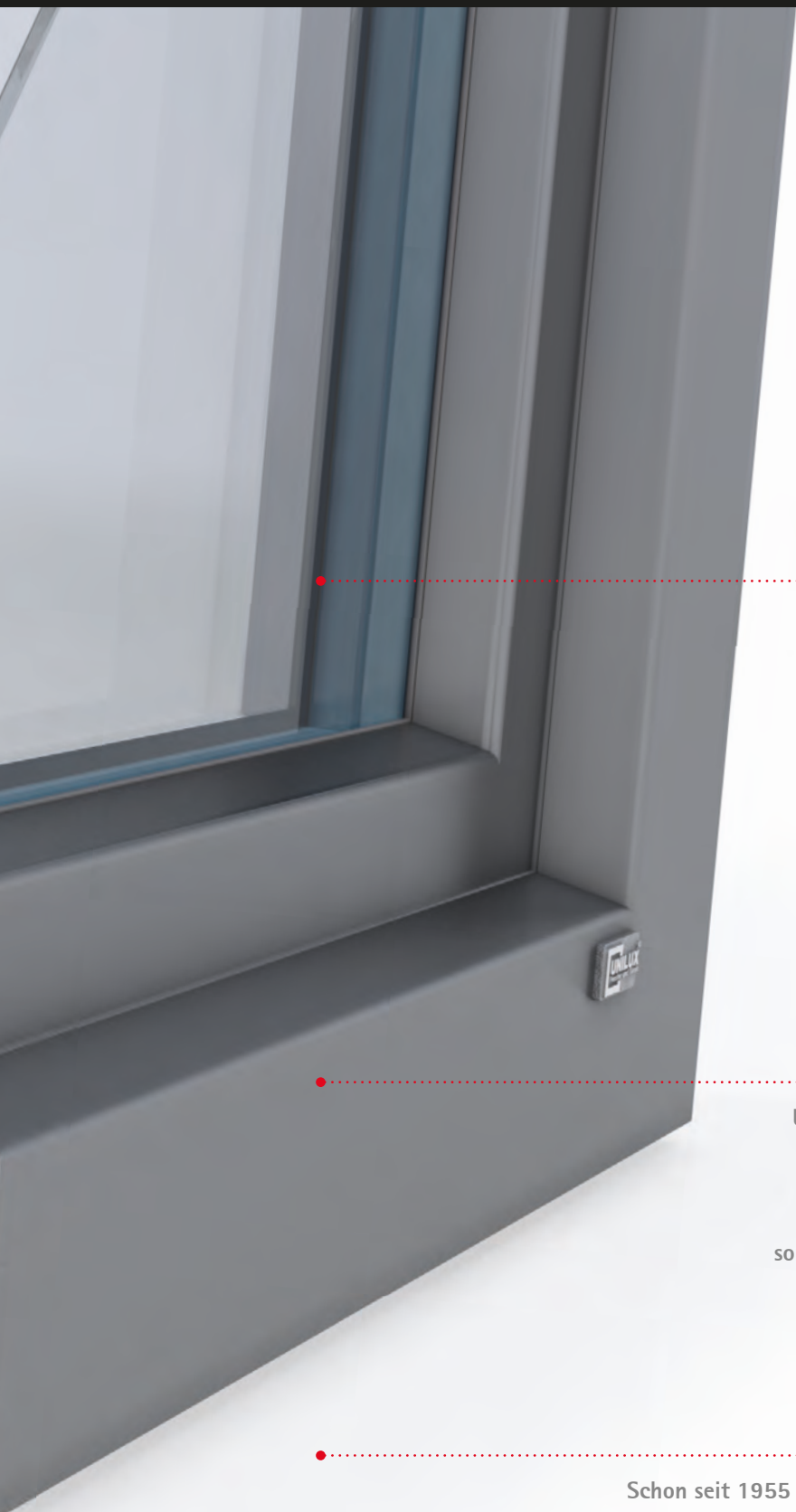

Markenvorteil 4: Sicherheit

Manchmal muss ein Fenster nicht nur Regen und Sturm abhalten, sondern auch ungebetene Gäste. Daher sind sämtliche Schließteile bei UNILUX aus hochwertigen gegossenen Materialien gefertigt. Zusätzlich verfügt jedes unserer Kunststoff-Alu- und Kunststoff-Fenster bereits in der Standardausführung über einen Pilzzapfen im Beschlag. Für ein Maximum an Schutz bieten wir die SAFE-Programme (wahlweise sogar mit A1-Sicherheitsglas, DIN-geprüft vom Staatlichen Beschussamt) und spezielle BUS-fähige Alarmsysteme, die sich in Haus-Sicherheits-Konzepte einbinden lassen.

Markenvorteil 5: Service

UNILUX arbeitet ausschließlich mit eigens qualifizierten Fachhändlern zusammen. Diese finden Sie überall in Deutschland, direkt vor Ort mit eigenen Ausstellungsräumen. Ihr regionaler UNILUX Fachhändler berät Sie im Detail und hilft Ihnen bei der Planung. Auch sorgt er für eine termin- und fachgerechte Montage und steht Ihnen jederzeit bei Servicefragen zur Verfügung.

Markenvorteil 6: Markenqualität

Schon seit 1955 gilt bei UNILUX: Nur kompromisslose Güte verlässt die Werkshalle. So wurde unser Unternehmen im Lauf der Jahrzehnte zum anerkannten Qualitätsführer. Wer auf das UNILUX Zeichen achtet, hat daher die Gewissheit, stets ein Markenprodukt „Made in Germany“ zu erhalten.

Lebe wie du bist – natürlich individuell:

Kunststoff-Fenster und -Haustüren von UNILUX



VORTEILE KUNSTSTOFF

Entwickelt für Generationen

Fenster und Haustüren müssen eine Menge aushalten. Daher verarbeiten wir ausschließlich Kunststoff, dem in puncto Härte und Elastizität sowie Wärme- und Kältebeständigkeit weder heiße Sommertage noch stürmische Herbst- oder kalte Winternächte etwas anhaben können. Zusätzlich sorgt eine Stahlverstärkung im Innern für maximale Langlebigkeit.

Nur bei den Kosten stapeln wir tief. Unsere Handwerkskunst aus Kunststoff erhalten Sie zu einem Preis, bei dem es schade wäre, Kompromisse einzugehen.

**Kunststoff- und Kunststoff-Alu-Fenster von UNILUX:
DAS ORIGINAL.**



Kunststoff-Fenster

IsoStar

Die Energieeinsparverordnung EnEV verlangt, dass der Wärmedurchgangswert von Fenstern $1,3 \text{ W/m}^2\text{K}$ nicht übersteigen darf – mit IsoStar erreichen Sie gerade mal $0,8 \text{ W/m}^2\text{K}$. Und Sie sparen sogar doppelt: in der Anschaffung und dann Tag für Tag und Nacht für Nacht. Denn dieses Fenster lässt die Wärme dort, wo sie hingehört: im Haus. IsoStar – das Fenster von morgen zum Preis von heute.



Klare Ästhetik

Dank seiner ruhigen, souveränen Linienführung und einer Bautiefe von 90 Millimetern gibt IsoStar optisch ein überzeugendes Bild ab. Zeitloses Design, das die Architektur des Hauses dezent akzentuiert.

Klasse Dämmung

Eine Scheibe mehr kostet nicht die Welt. Mit der günstigen Dreifachverglasungs-Variante SuperThermo3 holen Sie bei der Wärmedämmung das Optimum heraus. Mit einem Wärmedurchgangswert von $0,6 \text{ W/m}^2\text{K}$ ist SuperThermo3 sogar passivhaustauglich.

Wärmeschutz

Die Profilansicht zeigt: IsoStar verfügt über nicht weniger als 6 nebeneinander angeordnete Kammern und 3 Dichtungsebenen. Auf diese Weise können Dämmwerte erzielt werden, die noch vor Jahren bei einem Kunststoff-Fenster kaum erreichbar erschienen.

Stahlverstärkungen

Im Profil ist Stahl integriert, die Scharniere sind im Stahl verschraubt. Dadurch wird ein besonders hohes Maß an Stabilität und Robustheit erzielt. Der Garant für lange Freude an Ihrem IsoStar-Fenster.

Verglasungsdichtung

Statt auf wartungsintensives Silikon setzen wir auf schwarzen EPDM, einen synthetischen Kautschuk, der durch seine Wetter- und Feuchtigkeitsbeständigkeit dauerhaft überzeugt.

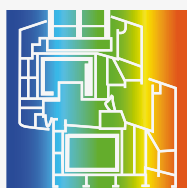

Wärmedämmung ohne Kompromisse. Jedes UNILUX Fenster ist energetisch auf der Höhe der Zeit. Der massive Rahmen fängt die Außentemperatur auf – der Heizbedarf sinkt. Fragen Sie Ihren UNILUX Partner, wie Sie die Energiebilanz Ihrer Fenster optimieren können.



UW-WERT

0.8

W/m²K

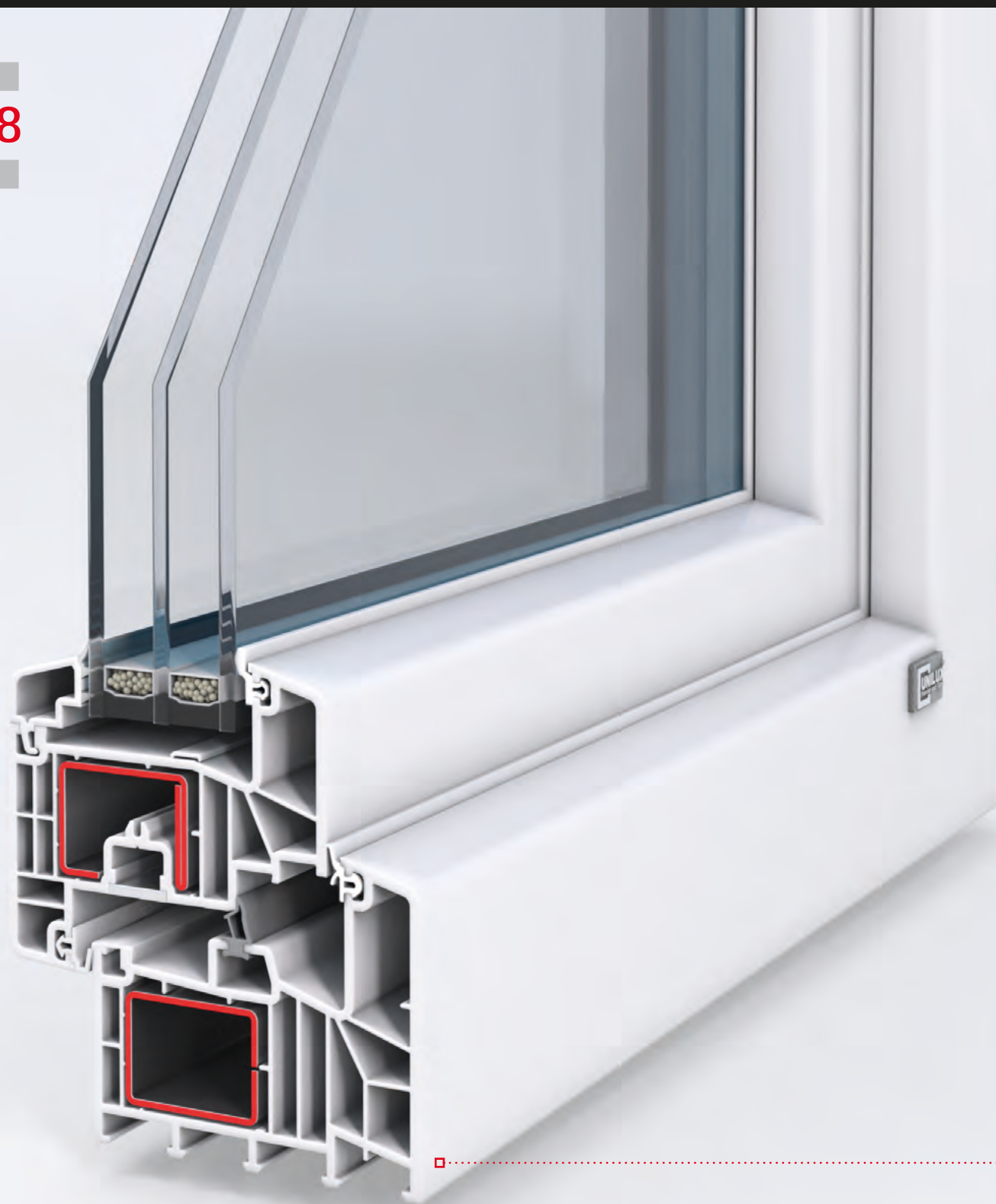

UNILUX IsoStar



Robuste Stahlschließteile

Die Schließteile, die wir verwenden, sind Eigenentwicklungen von UNILUX. So haben Sie die Gewissheit, dass sich alle Fensterteile passgenau verschließen lassen. Und zwar dauerhaft.



Verdeckte Beschläge

Auf Wunsch sind die Scharniere im Falz integriert und daher bei geschlossenem Fenster nicht sichtbar. Für ein anspruchsvolles, kompromissloses Design.



Mehr Sicherheit

Die pilzförmige Verriegelung erschwert Aufbruchversuche. Auf Wunsch aufrüstbar zur 4-fach-Eckverzapfung (SAFE-Paket) bis hin zur EN-geprüften Einbruchhemmung der Resistance Class 2 (WK 2).

Lebe wie du bist – natürlich individuell:

Kunststoff-Fenster und -Haustüren von UNILUX



Kunststoff-Alu-Fenster

IsoStar-Alu

Gebaut für Generationen. Mit IsoStar-Alu setzen Sie ein Zeichen in Sachen Wärmeeffizienz. Hinter seiner wetterfesten Aluschale verbergen sich Energiesparlösungen, mit denen Sie wirkungsvoll Kosten senken. Und das auf Dauer. Nachhaltigkeit, die sich für Sie rechnet.



Stil, der schützt

Außen: eine elegante Aluminiumschale, die für eine perfekte Statik sorgt und jedem Sturm standhält. Innen: stahlverstärkter Kunststoff, der maximale Langlebigkeit gewährleistet. Beides zusammen ergibt ein Fenster, das Ästhetik und Robustheit miteinander verbindet.

Glas, das wärmt

Für alle, die das Optimum wollen: Mit der günstigen Dreischeiben-Verglasung Super-Thermo3 erzielen Sie einen Wärmedurchgangswert von nur $0,6 \text{ W/m}^2\text{K}$. Damit ist Super-Thermo3 sogar passivhaustauglich.

Elegante Dämmung

Wärme- und Kälte-dämmung muss nicht klobig wirken. IsoStar-Alu sorgt bei 90 Millimeter Bautiefe – sogar bei Dreifachverglasung – für exzellente Dämmwerte. So filigran kann Energieschutz sein.

Effiziente Dämmung

Dank dreier Dichtungen wird die Luftdurchlässigkeit minimiert und der Widerstand gegen Windlast erhöht. Thermisch getrennte Abstandhalter zwischen den Glasscheiben verbessern zusätzlich die Dämmung und vermindern deutlich die Kondensatbildung in kalten Monaten.

Verglasungsdichtung

Statt auf wartungsintensives Silikon setzen wir auf EPDM, einen synthetischen Kautschuk, der durch seine Wetter- und Feuchtigkeitsbeständigkeit dauerhaft überzeugt.

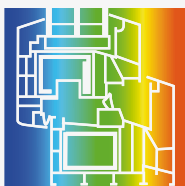

Wärmedämmung ohne Kompromisse. Jedes UNILUX Fenster ist energetisch auf der Höhe der Zeit. Der massive Rahmen fängt die Außentemperatur auf – der Heizbedarf sinkt. Fragen Sie Ihren UNILUX Partner, wie Sie die Energiebilanz Ihrer Fenster optimieren können.



UW-WERT
0.8
W/m²K

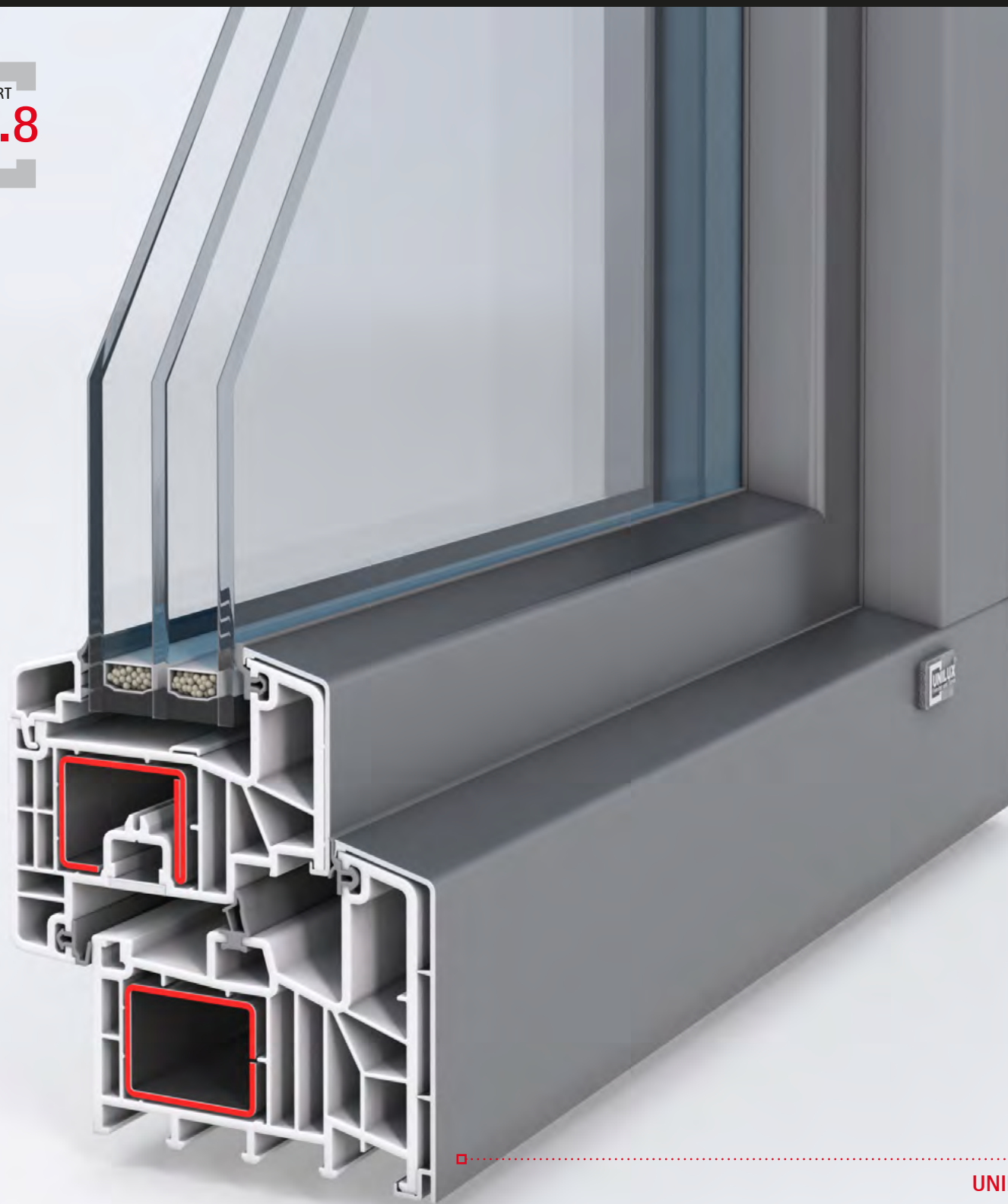

UNILUX IsoStar Alu



Umlaufende Innendichtung

Für das Plus an Wärmeeffizienz: Durch die innenliegende, umlaufende Dichtung verbessert sich die exzellente Energiebilanz der IsoStar-Fenster noch weiter.



Zuextrudierte Beschlagnut

Ein kleines Detail mit großer Wirkung: Die Beschlagnut ist verschlossen. Dadurch ist nicht nur der Verschmutzungsgrad geringer, sondern der Fensterrahmen lässt sich auch leichter reinigen.



Gestoßene Aluschale

Die gestoßene Aluschale sorgt für Bewegungsfreiheit zwischen den Aluteilen der Schale. So werden thermische Unterschiede ausgeglichen.



Kunststoff-Fenster

Premio

Schön schlank – auch im Preis. Premio ist das beste Beispiel dafür, dass UNILUX Qualität nicht nur einzigartig ist, sondern auch erschwinglich.



Wille zur Stärke

Mit seinem klassischen Rahmendesign und nur 70 Millimeter Bautiefe fügt es sich harmonisch in jedes Haus ein. Dank seiner serienmäßigen Stahlverstärkungen ist es zudem äußerst robust. Gebaut für ein langes Fensterleben.

Liebe zum Detail

Qualität ist die Summe vieler kleiner Einzelmaßnahmen. Daher lohnt es sich, bei Premio genauer hinzusehen. Die geschlossene Beschlagnut – der wirksamste Schutz gegen Verschmutzung – ist nur ein Beispiel, wie gewissenhaft und penibel UNILUX seine Fenster konzipiert.

Wärme- und Schalldämmung

Serienmäßig setzen wir bei Premio zwei Dichtungen ein. Außerdem haben Sie die Option einer Mitteldichtung. Diese verbessert die Wärme- und Schalldämmung zusätzlich, minimiert die Luftdurchlässigkeit und erhöht den Widerstand gegen Windlast.

Robuste Beschläge

Was Fensterbeschläge wirklich taugen, zeigt sich nach Jahren des Gebrauchs. Bei Premio erwartet Sie eine hochwertige Beschlagsausstattung mit schonendem Flügelheber und SelbstschlieBhemmung in Dreh und Kipp.

Verglasungsdichtung

Statt auf wartungsintensives Silikon setzen wir auf EPDM, einen synthetischen Kautschuk, der durch seine Wetter- und Feuchtigkeitsbeständigkeit dauerhaft überzeugt.

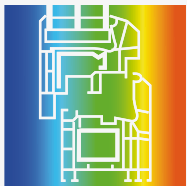

Wärmedämmung ohne Kompromisse.
Jedes UNILUX Fenster ist energetisch auf der Höhe der Zeit. Der massive Rahmen fängt die Außentemperatur auf – der Heizbedarf sinkt. Fragen Sie Ihren UNILUX Partner, wie Sie die Energiebilanz Ihrer Fenster optimieren können.



UW-WERT

0.9

W/m²K



UNILUX Premio



Passt auch optisch

Auf Wunsch sind Verglasungsdichtungen und Abstandhalter auch in hellen Farben erhältlich. So wirkt das Fenster optisch größer und heller.



Integriertes Belüftungssystem

Lüften ohne das Fenster zu öffnen. Über das optionale Belüftungssystem ermöglichen Sie einen gleichmäßigen Luftaustausch.



Robuste Stahlschließteile

Die Schließteile, die wir verwenden, sind Eigenentwicklungen von UNILUX. So haben Sie die Gewissheit, dass sich alle Fensterteile passgenau verschließen lassen. Und zwar dauerhaft.



Hebe-Schiebe-Anlage

IsoStar HS

Zeitlose Ästhetik, die erschwinglich ist. Mit der Hebe-Schiebe-Anlage IsoStar HS verwirklichen Sie Ihren Traum von einer offenen und großzügigen Architektur. Wobei es weniger ein „Schieben“ als ein Gleiten ist. Auf Wunsch auch ohne Barriere – für ein einzigartiges Raumerlebnis.



Intelligente Bauweise

Damit Qualität Bestand hat, haben wir schon bei der Entwicklung von IsoStar HS über den Tellerrand hinaus gedacht. Stichwort: Einbau. Durch die individuelle Positionierung können Montagetoleranzen ausgeglichen werden. Ein Beispiel dafür, wie gewissenhaft wir zu Werke gehen.

Perfekte Optik

Genaueres Hinschauen lohnt sich. Denn IsoStar HS überzeugt nicht nur in technischer, sondern auch in optischer Hinsicht. So verfügt der Mittelverschluss über ein integriertes Abdeckprofil. In solchen Details zeigt sich unser Gespür für Ästhetik – Funktionalität, die gut aussieht.

Stahlverstärkungen

Außen Kunststoff, innen Metall. Großdimensionierte Stahlarmierungen mit optimalem Formschluss tragen dazu bei, dass IsoStar HS die Robustheit hat, die sie von UNILUX seit jeher gewohnt sind.

Wärmeschutz

Darf's eine Scheibe mehr sein? Die Dreifachverglasung sorgt für eine exzellente Wärmedämmung. So können Sie selbst in kühleren Monaten die atemberaubende Aussicht genießen. Die laute Welt bleibt draußen, die Wärme drinnen.

Dichtsystem

Gut für den Geldbeutel: serienmäßige Energieeffizienz. IsoStar HS verfügt über eine spezielle Thermodichtung im Glasfalz und ein dreistufiges Dichtsystem mit großvolumiger Zentraldichtung. Dabei kommen verschleißfreie Silikondichtformteile zum Einsatz.

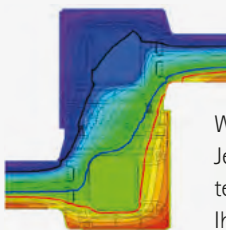

Wärmedämmung ohne Kompromisse.

Jedes UNILUX Fenster ist energetisch auf der Höhe der Zeit. Der massive Rahmen fängt die Außentemperatur auf – der Heizbedarf sinkt. Fragen Sie Ihren UNILUX Partner, wie Sie die Energiebilanz Ihrer Fenster optimieren können.



UW-WERT

0.8

W/m²K

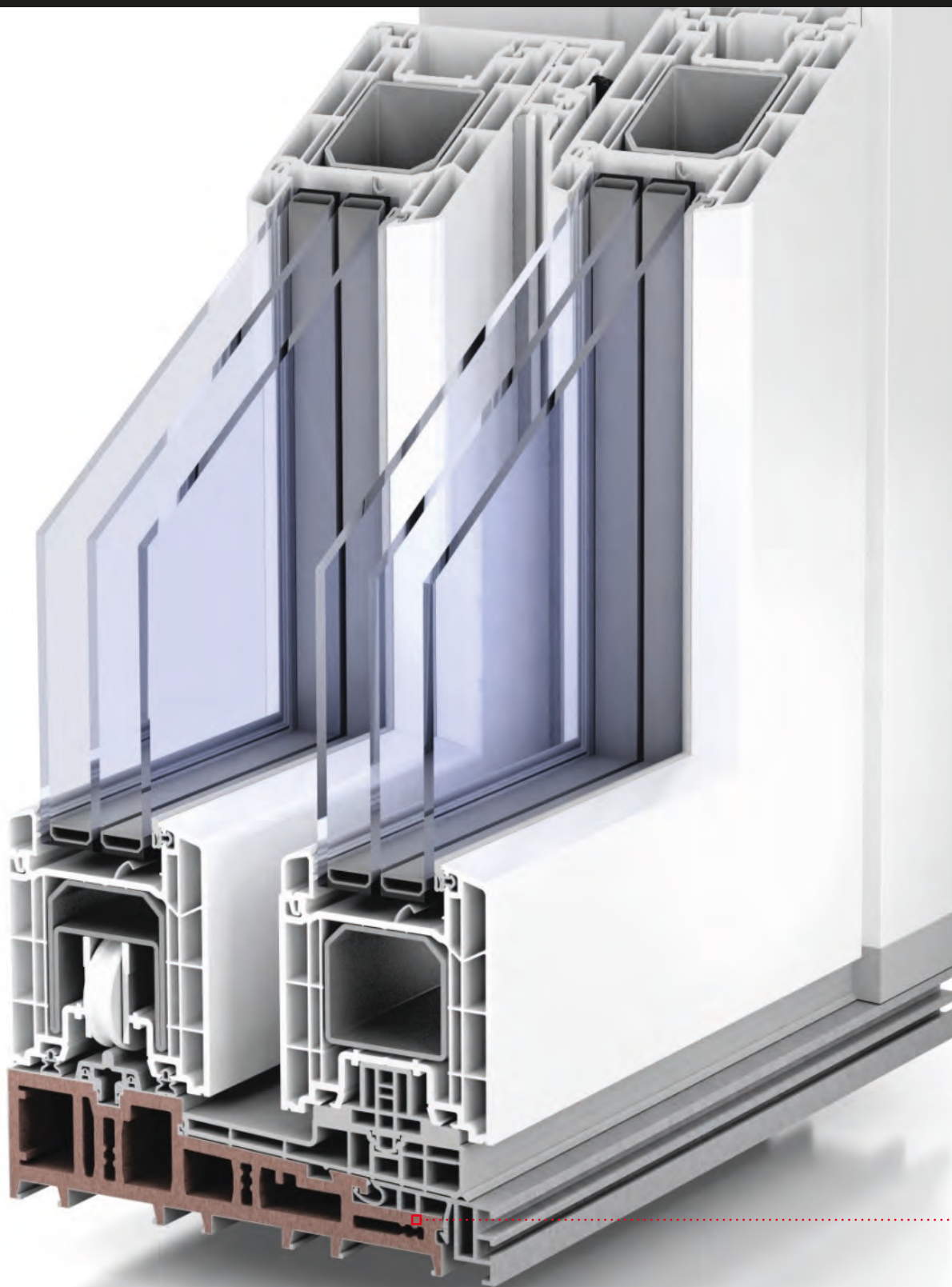

UNILUX IsoStar HS



Elegante Dichtung der Mittelpartie

Doppelt hält besser. Deshalb verfügt die Mittelpartie über eine zweifache Dichtung, die besonders undurchlässig ist.



Flache Schwelle

Die thermisch getrennte Schwelle aus Aluminium und Glasfaser-verstärktem Kunststoff harmonisiert farblich mit der Gesamtkonstruktion.



Schlanke Profilansicht

Dank einer hochstabilen durchdachten Konstruktion weist das Profil nur 100 Millimeter Breite auf. Dies verleiht IsoStar HS eine besondere Eleganz. Und weniger Profil heißt: Mehr Raum für Glas.

Lebe wie du bist – natürlich individuell:

Kunststoff-Fenster und -Haustüren von UNILUX



Hebe-Schiebe-Anlage

IsoStar-Alu HS

Außen elegantes Aluminium, innen robuster Kunststoff und überall ein Traum von Glas. Die Hebe-Schiebe-Anlage IsoStar-Alu HS verleiht Ihrem Haus eine völlig neue Raumwirkung, optional sogar ohne Barriere. Und dank der herausragenden Verarbeitung wird das Öffnen und Schließen zum Gleiten.



Perfektion im Detail

Im Kleinen zeigt sich große Qualität. Und manche intelligente Lösung bleibt dem Auge gar verborgen. So verfügt IsoStar-Alu HS über unsichtbare Entwässerungen nach unten, und die geschlossene Flügelkontur ist Garant für eine hohe Profilstabilität.

Schönheit in Vollendung

So elegant kann ein Profil sein: Mit einer Ansichtsbreite von nur 100 Millimetern wirkt IsoStar-Alu HS angenehm schlank. Und der Mittelverschluss besitzt ein integriertes Abdeckprofil – für makellose Ästhetik.

Stahlverstärkungen

Außen Aluminium, innen Kunststoff, im Kern Stahl. Großdimensionierte Stahlarmierungen mit optimalem Formschluss sorgen dafür, dass IsoStar HS die Robustheit hat, die sie von UNILUX seit jeher gewohnt sind.

Wärmeschutz

Drei Scheiben leisten mehr als zwei. Die zusätzliche Verglasung sorgt für vorbildliche Dämmwerte. Die Kälte bleibt draußen, die Wärme drinnen. Auf diese Weise können Sie auch in der kühleren Jahreszeit die spektakuläre Aussicht genießen.

Dichtsystem

Gut für den Geldbeutel: serienmäßige Energieeffizienz. IsoStar HS verfügt über eine spezielle Thermodichtung im Glasfalz und ein dreistufiges Dichtsystem mit großvolumiger Zentraldichtung. Dabei kommen verschleißfreie Silikondichtformteile zum Einsatz.

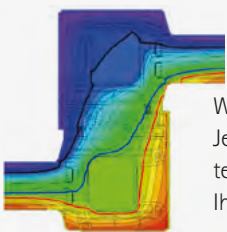

Wärmedämmung ohne Kompromisse.

Jedes UNILUX Fenster ist energetisch auf der Höhe der Zeit. Der massive Rahmen fängt die Außentemperatur auf – der Heizbedarf sinkt. Fragen Sie Ihren UNILUX Partner, wie Sie die Energiebilanz Ihrer Fenster optimieren können.



UW-WERT

0.8

W/m²K

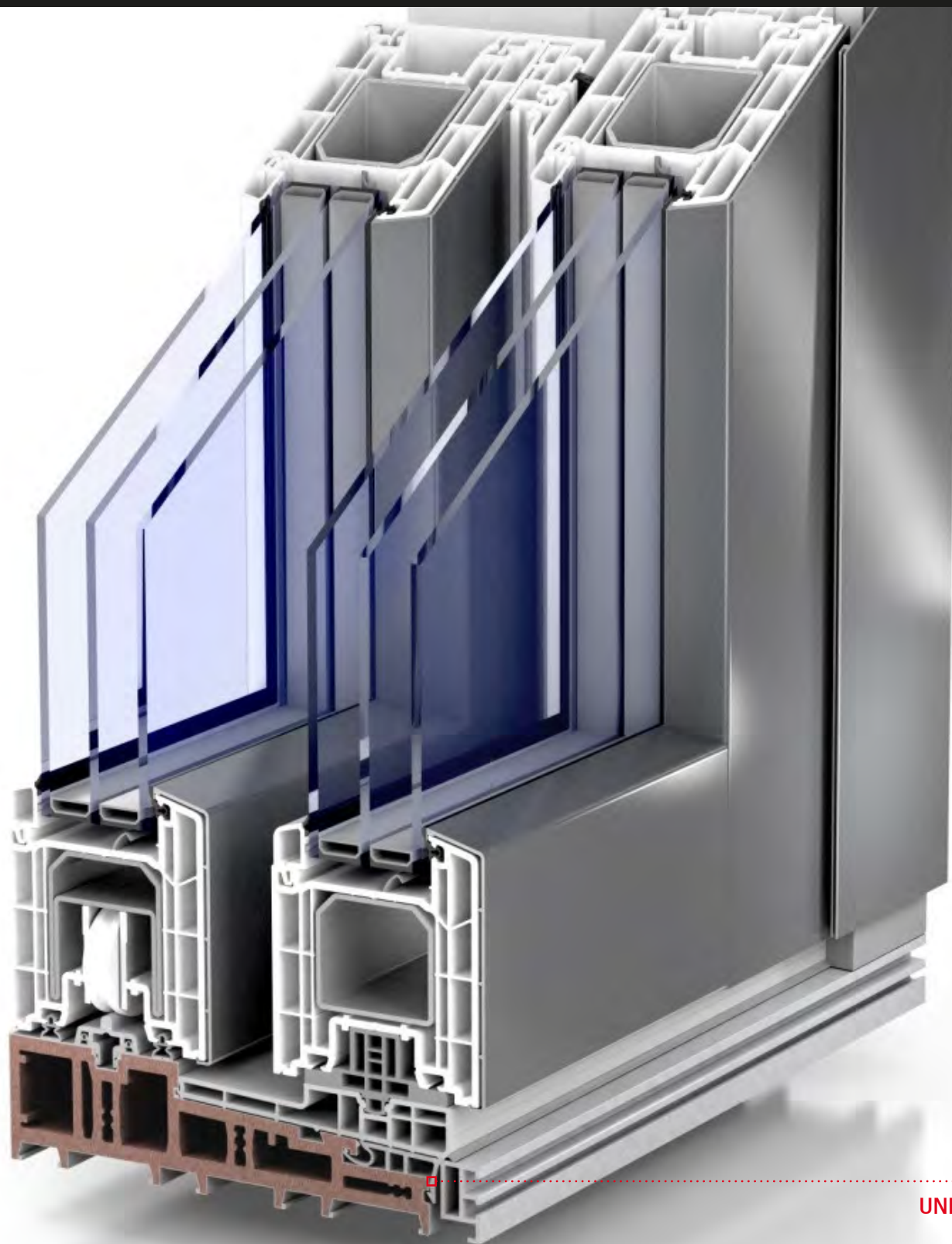

UNILUX IsoStar Alu HS



Geschmeidige Schienenführung

Die extrem flache Aluminium-Laufschiene ermöglicht im Zusammenspiel mit den kugelgelagerten Laufrädern ein harmonisches Gleiten, das seinesgleichen sucht.



Effektive Konstruktion

Robust muss nicht dick sein. Mit nur zweimal 88 Millimetern Bautiefe wirkt IsoStar-Alu HS zeitlos filigran und hält zugleich Wind und Wetter stand.

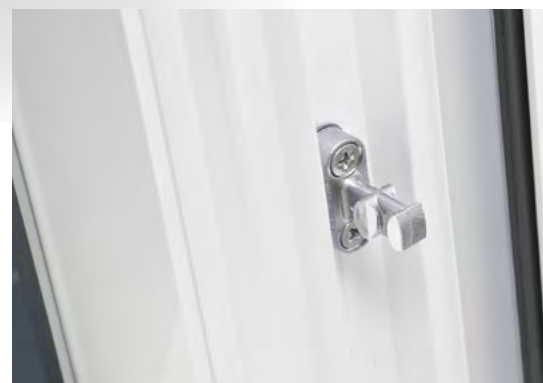

Sicheres Lüften

Dank der integrierten Spalt-Lüfteinheit lässt sich das Fenster einen Spalt breit öffnen und ist dennoch verriegelt. Für sichere Verhältnisse und einen gesunden Luftaustausch.

Serienmäßig besser: die UNILUX Basisvorteile

Man kennt es vom Autokauf: Manche Modelle erscheinen auf den ersten Blick günstig. Dann schaut man genauer hin und staunt, was der Hersteller sich alles extra bezahlen lässt.

Nicht so bei UNILUX. Bei uns ist bereits die Grundausstattung so umfangreich, dass sich die Frage nach Zubehör vielfach erübrigt. Jedes unserer Kunststoff- oder Kunststoff-Alu-Fenster verfügt serienmäßig über folgende besondere Ausstattungsmerkmale:

Verglasungsdichtung



Silikon mag günstig sein, doch es verfärbt sich leicht, ist schwer zu säubern und für Risse und Abrieb anfällig. UNILUX setzt bei Verglasungsdichtungen auf die bessere Alternative: synthetischer Kautschuk. Dieser ist

reinigungsfreundlich, verfärbungsresistent, langlebig und zudem dezent.

Stahlverschraubte Beschläge



Stabilität im Flügel: Bei unseren Kunststoff-Fenstern werden die Beschläge stabil in die robusten Stahlkerne verschraubt. Auf diese Weise wird die Zugkraft des Fensters sicher in die stabilen Flügel abgeleitet, die Mechanik verstärkt und ein Ausleiern wirkungsvoll verhindert.

6-Kammer-System

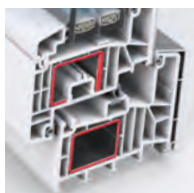

Durch ein 6-Kammer-System bei unseren Fenstern in Verbindung mit einer Mitteldichtung werden bei unseren IsoStar-Fenstern Wärmedämmwerte erzielt, die Passivhausstandard entsprechen.

Robustheit



Bereits in der Standardausführung verfügt jedes UNILUX Kunststoff- oder Kunststoff-Alu-Fenster über einen Pilzzapfen im Beschlag, der das Aufbrechen des Fensters erschwert. Zudem sind alle Schließteile aus hochwertigen Materialien gefertigt, was die Sicherheit zusätzlich erhöht.

Aluminium-Einbrennlackierung



„Der Lack ist ab.“ Dieser Satz ist Besitzern von UNILUX Fenstern fremd. Denn wir verwenden bei Kunststoff-Alu-Fenstern eine Aluminium-Einbrennlackierung, wie sie sich in der Autoindustrie bewährt hat. Das Ergebnis sind hochrobuste

Lacke, denen das Wetter nichts anhaben kann.

Gestoßene Aluschale



Die gestoßene Aluschale sorgt für Bewegungsfreiheit zwischen den Aluteilen der Schale. So werden thermische Unterschiede ausgeglichen. Außerdem fügen sich die UNILUX Kunststoff-Alu-Fenster

harmonisch in das UNILUX Gesamtsortiment ein.



Extra perfekt: die UNILUX Wahlvorteile

Besondere Gegebenheiten verlangen spezielle Lösungen. Daher bietet UNILUX in Sachen Sicherheit, Material und Wärmenutzung exklusive Mehrwerte.

Durch diesen Zusatznutzen haben Sie die Gewissheit, dass Ihr Kunststoff- oder Kunststoff-Alu-Fenster das Nonplusultra darstellt. Perfektion, made by UNILUX.

Mehr Sicherheit: SAFE



Für ein Maximum an Schutz bieten wir für unsere Fenster spezielle Alarmsysteme und SAFE-Programme an. SAFE II und SAFE III sind eine günstige, aber wirkungsvolle Methode, Einbrechern das Leben schwerzumachen.

Von der 4-Eck-Sicherheits-Verriegelung – bei der stabile Pilzpfen fest in die Schließteile aller 4 Ecken eines Fensterflügels greifen – bis zum A1-Sicherheitsglas hält UNILUX passende Lösungen bereit. Für höhere Ansprüche gibt es zudem die EN 1627ff geprüfte Sicherheit der Resistance Class 2 (WK2).

Mitteldichtung für Premio



Auch beim preisgünstigen Premio brauchen Sie in Sachen Wärmedämmung keine Kompromisse einzugehen. Mithilfe der optionalen Mitteldichtung wird die Energieeffizienz spürbar verbessert. Den Unterschied sehen Sie auf Ihrer Heizkostenabrechnung.

verbessert. Den Unterschied sehen Sie auf Ihrer Heizkostenabrechnung.

Extrawärme: Dreifachglas



Drei Scheiben statt zwei. Die zusätzliche Scheibe sorgt für eine nochmals verbesserte Wärmedämmung und damit für niedrigere Energiekosten. Und da die Scheibe eine Dicke von 48 mm Stärke aufweist,

kann sie auch effizient mit Schallschutz ausgestattet werden.

Solarer Zugewinn: ThermoWhite3



Eine 3-Scheiben-Isolierverglasung, die sich nicht damit begnügt, die Kälte draußen zu halten. Dank einer neuen unsichtbaren Scheibenbeschichtung können Sie die Kraft der einfallenden Sonnenstrahlen verstärkt nutzen. Mehr Sonnenwärme findet den Weg ins Hausinnere. Zugleich sorgt diese Beschichtung – in Verbindung mit der Argongasfüllung – dafür, dass die Wärme im Haus bleibt.

Zugleich sorgt diese Beschichtung – in Verbindung mit der Argongasfüllung – dafür, dass die Wärme im Haus bleibt.



Lebe wie du bist – natürlich individuell:

Kunststoff-Fenster und -Haustüren von UNILUX



Glas-Kompetenz

Jedes UNILUX Fenster verfügt serienmäßig über 2-Scheiben-Isolierglas. Bereits diese Standardversion erzielt Dämmwerte, die für ein Kunststoff-Fenster nicht alltäglich sind. Doch damit begnügen sich unsere Ingenieure und Entwickler nicht. All jenen, die in Sachen Wärmedämmung Nägel mit Köpfen machen möchten, bietet UNILUX eine 3-Scheiben-Isolierverglasung in mehreren Varianten.

Sie haben die Wahl: zum Beispiel SuperThermo3, bei der die zusätzliche Scheibe preislich kaum ins Gewicht fällt. Oder UltraThermo3, die dank Argon/Krypton-Gasfüllung sensationelle Dämmwerte erzielt. Oder ThermoWhite3, die nicht nur dämmt, sondern die Wärme der einfallenden Sonnenstrahlen aktiv nutzt.

Ganz gleich, wie Sie sich entscheiden, jedes UNILUX Fenster bürgt für richtungsweisende Glas-Kompetenz.

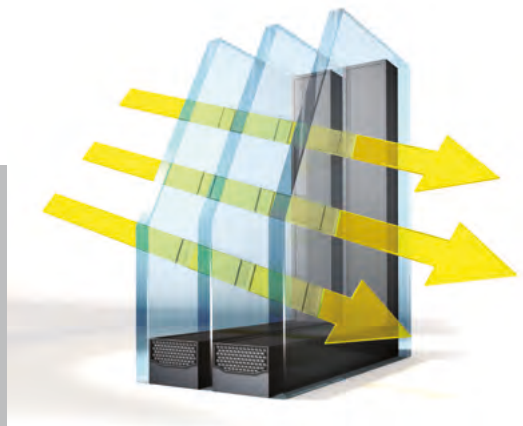

Beschichtung bei ThermoWhite3

Die Spezialbeschichtung lässt mehr Sonne und Wärme herein...

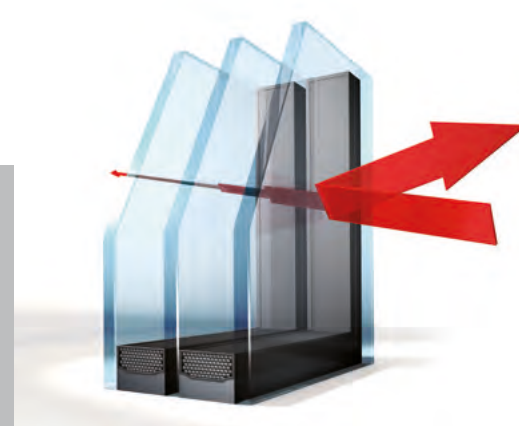

Argongasfüllung

... die Wärme dagegen „prallt“ innen ab und bleibt im Haus, auch dank der Argongasfüllung.

Die große Farbfreiheit

Wie viele Geschmäcker gibt es? Bei UNILUX Kunststoff-Fenstern exakt 1.936 verschiedene. Denn so viele Kombinationsmöglichkeiten haben Sie bei Ihrem individuellen UNILUX Kunststoff-Fenster in puncto Farb- und Holzdekore. (Bei Kunststoff-Alu-Fenstern sind es sogar über 90.000 Kombinationen aus Aluschalen-Farben und Kunststoff-Dekoren). Finden Sie heraus, welche Farbe außen am besten wirkt und welches Holzdekor oder welche Farbe innen.

Für die Innen- und Außengestaltung stehen Ihnen jeweils 44 Farben und Holzdekore zur Verfügung. Noch mehr Möglichkeiten eröffnen sich Ihnen bei Kunststoff-Alu-Fenstern. Denn die Aluminiumschale gibt es in über 2.100 verschiedenen Farben oder Dekoren (RAL-, NCS-, DB- / Eloxal- und Weißpigment-Farben sowie Holzdekore).

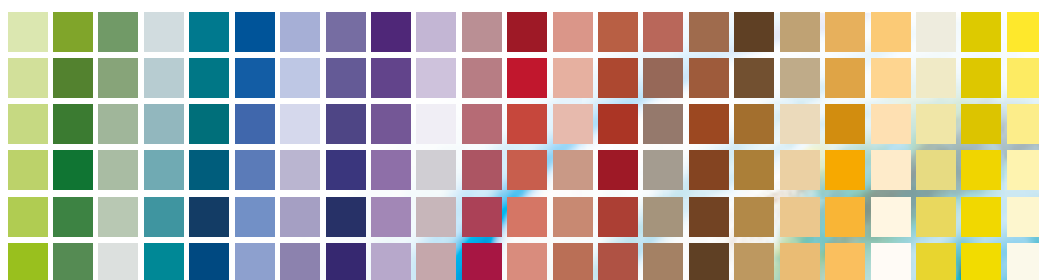

Ihre Welt ist bunt

Farben sind Ausdruck von Persönlichkeit und Lebensgefühl. Zeigen Sie Ihren Geschmack und wählen Sie aus einer Palette von Farben, die keine Wünsche offen lässt.



Ist schön, bleibt schön

Ob Kunststoff oder Aluminium, UNILUX setzt auch bei den Werkstoffen Maßstäbe. Wir verwenden ausschließlich Materialien, die in puncto Robustheit und Langlebigkeit überzeugen.



Täuschend echt

Auch bei einem Kunststoff-Fenster müssen Sie nicht auf eine Holzanmutung verzichten. Unsere Holzdekore wirken lebendig und authentisch, ganz gleich, ob Kiefer oder Mahagoni ihr Lieblingsholz ist.

Grenzenlose Formenvielfalt

Bei der Wahl der Form Ihres Kunststoff- oder Kunststoff-Alu-Fensters gibt es praktisch keine Grenzen. Dreiecks- oder Rundfenster? Segment oder Rundbogen? Mit oder ohne Sprossen? Ihr UNILUX Fachhandelspartner zeigt Ihnen, was möglich ist.



Design im Griff

Design zum Zupacken: Jeder UNILUX Griff ist nicht nur ein grundsolides Stück Handwerk „Made in Germany“, sondern auch ein optisches Kleinod. Ein Utensil, in dem sich Ihr Geschmack und Ihr Stil ausdrückt.



Standard-Griff
silberfarben

Standard-Griff
stahlfarben

Standard-Griff
bronzefarben

Standard-Griff
weiss

Edelstahl-Griff
kantige Form

Edelstahl-Griff
L-Form

Edelstahl-Griff
U-Form

Schatten und Sichtschutz

Es gibt verschiedene Möglichkeiten, sich vor intensiven Sonnenstrahlen und neugierigen Blicken zu schützen. Ob klassischer Rollläden, eleganter Raffstore oder traditioneller Aluminium-Klapppladen, UNILUX bietet Ihnen Ihre individuelle Schatten- und Sichtschutzlösung. Übrigens, auch gegen Insekten halten wir wirkungsvolle Rezepte bereit.



Raffstore

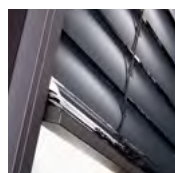

Gleißend hell oder stockfinster? Dank Raffstore gibt es viele Nuancen mehr. Denn hier lässt sich der Lichteinfall stufenlos steuern. Durch die in der Neigung verstellbaren Lamellen können Sie feindosiert festlegen, wie viel Sonne Sie in Ihren Wohnräumen zulassen. Und auch optisch gibt der Raffstore ein exzellentes Bild ab.

Rollläden

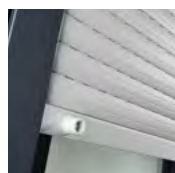

In puncto Lichtundurchlässigkeit setzen Rollläden seit jeher Maßstäbe. Kein Wunder, dass sie in Schlafräumen bevorzugt zum Einsatz kommen. Und da die Kastenoptik die gleiche ist wie bei unseren Raffstores, können Sie UNILUX Rollläden und Raffstores harmonisch miteinander kombinieren.

Klapppladen



Es gibt Dinge, denen Trends und Moden einfach nichts anhaben können. Weil sie zeitlos schön sind. UNILUX Klapppläden werten jedes Landhaus und jede Stadtvilla optisch auf. Und da sie aus Aluminium gefertigt sind, wehren sie Regen und Sturm mühelos ab. Für dauerhafte Freude an behaglicher Ästhetik.

Insektenschutz

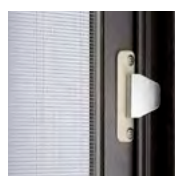

Nicht nur in Schlafzimmern sind Insekten ein Ärgernis. Stechmücken und Wespen können einem die Freude an frischer Luft nehmen. Damit sie dennoch unbesorgt lüften können, gibt es spezielle Spannrahmen und Drehtüren. Diese Insektenschutzgitter lassen sich mühelos in Eigenregie montieren. So einfach ist Komfort.

Jede Hausfassade ist anders. Daher können Sie bei UNILUX in Fragen des Sichtschutzes aus unterschiedlichen Kastenausführungen wählen.

Für Neubauten empfehlen sich Putzträgervarianten, weil die Rollläden oder Raffstores dann in den Außenputz integriert sind. Das Mauerwerk wird hierbei nicht unterbrochen – keine Wärmebrücke, weniger Energieverbrauch.

Gut zu wissen: Bei Kästen mit Außenrevision können Sie innen bedenkenlos tapezieren – der optisch störende Revisionsdeckel verschwindet.



Kontur-Rollladen
Reduziertes Design durch kantige Optik

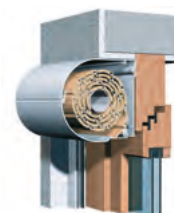

Rund-Rollladen
Rund-Optik als gezielter Blickfang



Putzträger-Variante
Hinter dem Putz – nahezu unsichtbar.



Sprossenvielfalt

Sprossen sind das optische i-Tüpfelchen eines Fensters. Unser Angebot umfasst drei verschiedene Linien, von der glasteilenden über die aufgesiegelte bis zur innenliegenden Sprosse.



Verschließbarkeit

Vor allem kleinere Kinder sollten nicht jedes Fenster öffnen können. Daher bieten wir jedes Modell auch mit Sperrtaste und als abschließbare Variante an. Sicher ist sicher.



Variantenreichtum

Bei UNILUX gibt es Bilderbuch-Fensterläden, erstklassige Rollläden und Insektenschutzgitter, die entweder als Rollo im Rollladenkasten eingebaut sind oder als eigenes Bauteil fungieren.

Lebe wie du bist – natürlich individuell:

Kunststoff-Fenster und -Haustüren von UNILUX



UNILUX IsoStar-HAUSTÜREN

Individuell.
Schön.
Erschwinglich.

Für einen Planer mag eine Haustür nur die Verbindung zwischen drinnen und draußen sein. Doch tatsächlich ist sie viel mehr. Sie ist die Visitenkarte Ihres Hauses. Der sichtbare Zugang zu Ihrem individuellen, einzigartigen Zuhause. Daher darf sie Ihre Individualität auch widerspiegeln und der Welt dort draußen zeigen, wer Sie sind.

UNILUX Kunststoff-Haustüren stehen für Vielfalt in Form und Farbe. Die breite Modellpalette ist Garant dafür, dass Sie Ihren persönlichen Geschmack verwirklichen können.

Gelungenes Design, gefälliger Preis – die UNILUX IsoStar-Haustüren.

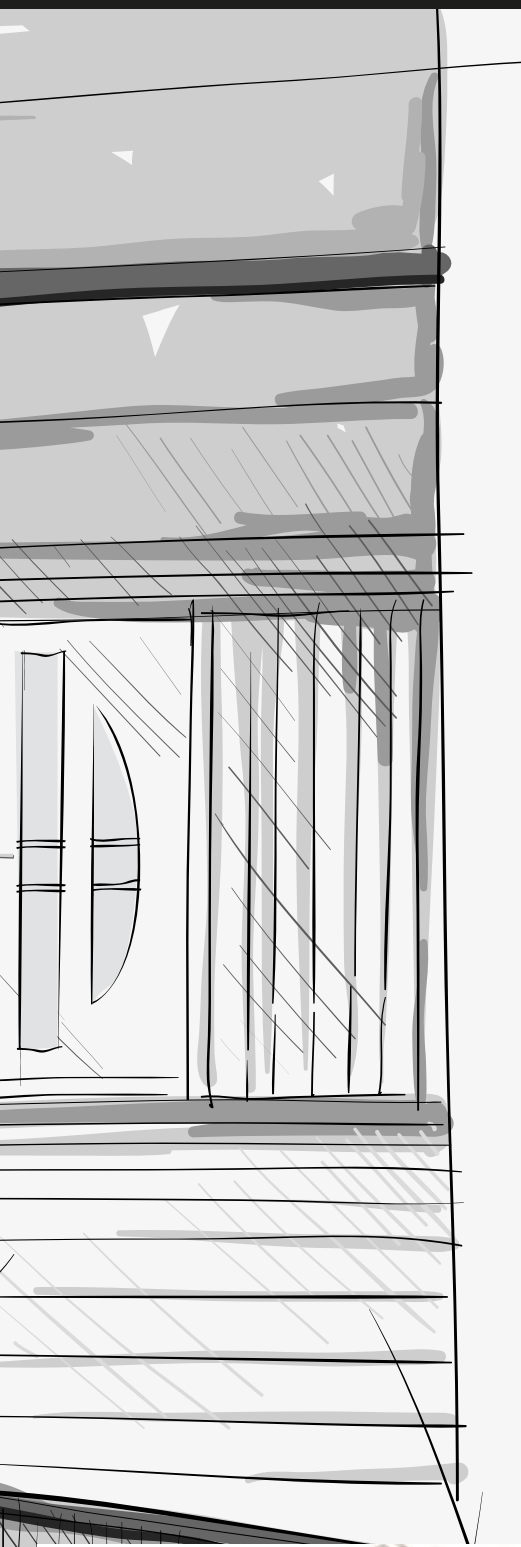



Typ 7101

Gefräste Füllung
Farbe Dunkelgrau
Beidseitig ohne Ornamentrahmen
Außen mit zwei Applikationen aus V4A-Edelstahl
Designglas

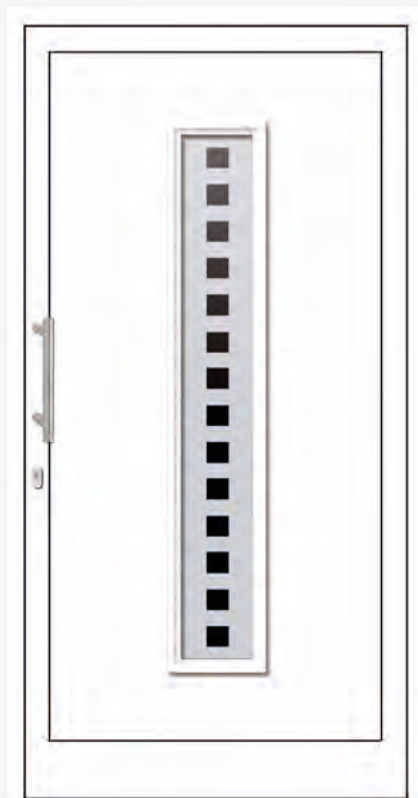

Typ 7102

Beidseitig mit Ornamentrahmen
Farbe Weiß
Innenansicht wie Außenansicht
Designglas



Typ 7103

Beidseitig mit Ornamentrahmen
Farbe Weiß
Außen mit zwei Applikationen aus V4A-Edelstahl
Designglas



Typ 7104

Gefräste Füllung
Farbe Dunkelgrau
Beidseitig ohne Ornamentrahmen
Außen mit Lisenen aus V4A-Edelstahl,
innen mit Nuten, Nutenbreite 5 mm
Designglas



Typ 7105

Beidseitig mit Ornamentrahmen
Farbe Weiß
Innenansicht wie Außenansicht
Designglas

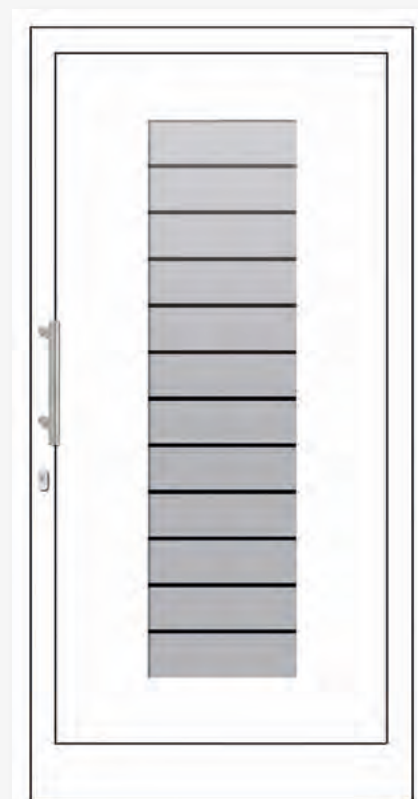

Typ 7106

Gefräste Füllung
Farbe Weiß
Beidseitig ohne Ornamentrahmen
Innenansicht wie Außenansicht
Designglas

Typ 7104

Farbe Grau





Typ 7107

Gefräste Füllung
Farbe Siena Rosso
Beidseitig ohne Ornamentrahmen
Außen mit Lisenen aus V4A-Edelstahl,
innen mit Nuten, Nutenbreite 5 mm
Designglas



Typ 7108

Beidseitig mit Ornamentrahmen
Farbe Weiß
Innenansicht wie Aussenansicht,
gespiegelt
Designglas



Typ 7109

Gefräste Füllung
Farbe Siena Noce
Beidseitig ohne Ornamentrahmen
Innenansicht wie Aussenansicht,
gespiegelt
Designglas

Unser Tipp für Sie:
Raffinierte Designgläser
mit eingearbeiteten Glas-
kristallen bieten viele
Möglichkeiten für Ihre
persönliche Eingangstür.

Designglas





Typ 7110

Beidseitig mit Ornamentrahmen
Farbe Schiefergrau
Innenansicht wie Aussenansicht,
gespiegelt
Designglas



Typ 7110G

Geschlossen
Farbe Weiß
Außen Ornamente, innen glatt

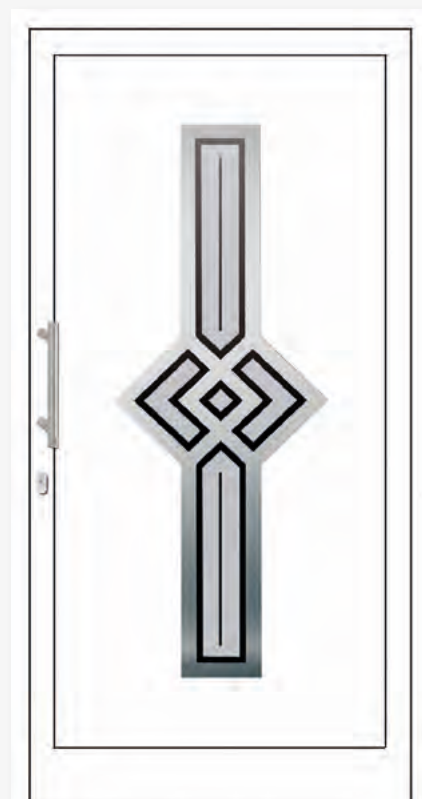

Typ 7111

Beidseitig mit Ornamentrahmen
Farbe Weiß
Außen mit Applikationen aus
V4A-Edelstahl
Innenansicht wie Aussenansicht
Designglas



Typ 7101

Farbe Dunkelgrau



Typ 7112

Gefräste Füllung
Farbe Weiß
Beidseitig ohne Ornamentrahmen
Außen mit Lisenen aus V4A-Edelstahl,
innen mit Nuten, Nutenbreite 5 mm
Designglas



Typ 7112G

Beidseitig ohne Ornamentrahmen
Farbe Eiche Dunkel
Außen mit Lisenen aus V4A-Edelstahl,
innen mit Nuten, Nutenbreite 5 mm



Typ 7113

Gefräste Füllung
Farbe Dunkelrot
Beidseitig ohne Ornamentrahmen
Innenansicht wie Außenansicht
Designglas

Unser Tipp für Sie:
Facettenreich geschliffene
Designgläser reflektieren
das natürliche Sonnenlicht
und lassen Ihre Eingangstür
funkeln.

Designgläser





Typ 7110

Farbe Schiefergrau



Typ 7113

Farbe Dunkelrot



Typ 7112

Farbe Weiß



Typ 7114

Gefräste Füllung
Farbe Weiß
Beidseitig ohne Ornamentrahmen
Außen mit Glas-Streifen,
innen mit Nuten, Nutenbreite 15 mm
Designglas



Typ 7115

Beidseitig Ornamentrahmen
Farbe Weiß
Innenansicht wie Außenansicht
Designglas



Typ 7116

Gefräste Füllung
Farbe Anthrazitgrau
Beidseitig ohne Ornamentrahmen
Innenansicht wie Außenansicht
Designglas

Unser Tipp für Sie:

Die extraflache, wetterfest isolierte Bodenschwelle hat exzellente Wärmedämmwerte und ist zudem besonders pflegeleicht.

Profilierte Fußleiste





Typ 7117

Gefräste Füllung
 Farbe Weiß
 Beidseitig ohne Ornamentrahmen
 Außen mit einer Applikation aus
 V4A-Edelstahl
 Designglas



Typ 7118

Gefräste Füllung
 Farbe Anthrazitgrau
 Beidseitig ohne Ornamentrahmen
 Außen mit Edelstahl-Streifen,
 innen mit Nuten, Nutenbreite 15 mm
 Designglas



Typ 7118G

Gefräste Füllung
 Farbe Weiß
 Außen mit Edelstahl-Streifen,
 innen mit Nuten, Nutenbreite 15 mm
 Designglas

Typ 7118G

Farbe Verkehrsweiß
 mit optionalem Seitenteil





Typ 7119

Beidseitig mit Ornamentrahmen
Farbe Weiß
Außen Applikation aus V4A-Edelstahl
Innenansicht wie Aussenansicht, gespiegelt
Designglas



Typ 7120

Gefräste Füllung
Farbe Silbergrau
Beidseitig ohne Ornamentrahmen
Außen mit einer Applikation aus
V4A-Edelstahl
Designglas



Typ 7120G

Gefräste Füllung
Farbe Mooreiche
Beidseitig ohne Ornamentrahmen
Außen mit einer Applikation aus
V4A-Edelstahl
Designglas

Unser Tipp für Sie:

Die durchgehende Schließleiste sorgt für eine optisch ansprechende geschlossene Ansicht und ist zudem besonders leicht zu reinigen.

Durchgehende Schließleiste





Typ 7114

Farbe Weiß
mit optionalem Seitenteil



Typ 7120G

Farbe Mooreiche



Typ 7115

Farbe Weiß



Typ 7121

Beidseitig mit Ornamentrahmen
Farbe Mooreiche
Innenansicht wie Außenansicht
Designglas



Typ 7122

Beidseitig mit Ornamentrahmen
Farbe Schiefergrau
Innenansicht wie Außenansicht



Typ 7123

Gefräste Füllung
Farbe Schiefergrau
Beidseitig ohne Ornamentrahmen
Beidseitig mit Nuten, Nutenbreite
15 mm
Innenansicht wie Außenansicht
Designglas

Unser Tipp für Sie:
Handgefertigte Glaskris-
talle, als dekorative Blume
angeordnet, schaffen einen
detailreichen Blickfang an
Ihrer Haustür.

Glasdetails





Typ 7124

Beidseitig mit Ornamentrahmen
und Zierprofilen
Farbe Weiß
Innenansicht wie Außenansicht
Designglas

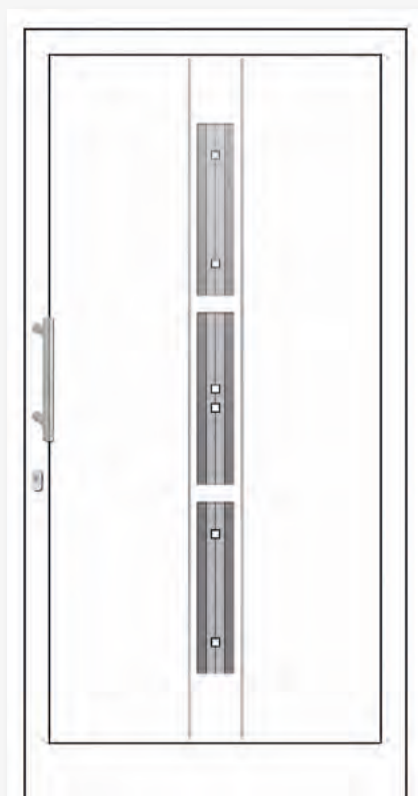

Typ 7125

Gefräste Füllung
Farbe Weiß
Beidseitig ohne Ornamentrahmen
Außen mit einer Applikation aus
V4A-Edelstahl
Designglas



Typ 7125G

Gefräste Füllung
Farbe Mooreiche
Beidseitig ohne Ornamentrahmen
Außen mit einer Applikation aus
V4A-Edelstahl



Typ 7125

Farbe Weiß
mit optionalem Seitenteil

Lebe wie du bist – natürlich individuell:

Kunststoff-Fenster und -Haustüren von UNILUX



Typ 7126

Beidseitig mit Ornamentrahmen
und Aufdopplungen
Farbe Weiß
Innenansicht wie Außenansicht
Designglas



Typ 7126G

Beidseitig mit Ornamentrahmen
und Aufdopplungen
Farbe Golden Oak
Innenansicht wie Außenansicht



Typ 7127

Beidseitig mit Ornamentrahmen
Farbe Schiefergrau
Innenansicht wie Außenansicht
Designglas

Unser Tipp für Sie:

Speziell entwickelte Form-
teile sorgen durch Ihre pass-
genaue Verarbeitbarkeit für
höchste Dichte und beste
Dämmwerte.

Formteile





Typ 7128

Beidseitig mit Ornamentrahmen
Farbe Golden Oak
Aufdopplungen und Zierprofil,
innen mit schlankeren Zierprofil
Designglas



Typ 7129

Beidseitig mit Ornamentrahmen
Farbe Weiß
Innenansicht wie Außenansicht
Designglas



Typ 7130

Beidseitig mit Ornamentrahmen
und Aufdopplungen
Farbe Weiß
Innenansicht wie Außenansicht
Designglas



Typ 7130

Farbe Weiß
mit optionalen Seitenteilen

Lebe wie du bist – natürlich individuell:

Kunststoff-Fenster und -Haustüren von UNILUX



Typ 7131

Farbe Tannengrün



Typ 7131

Beidseitig mit Ornamentrahmen
und Aufdopplungen
Farbe Tannengrün
Innenansicht wie Außenansicht
Designglas



Typ 7131G

Beidseitig mit Ornamentrahmen
und Aufdopplungen
Farbe Weiß
Innenansicht wie Außenansicht
Designglas

Unser Tipp für Sie:

Die dreidimensional verstellbaren Bänder mit speziell gehärteten Gewindebolzen sorgen für Sicherheit und reibungsloses Öffnen.

Bänder





Typ 7118

Farbe Anthrazitgrau



Typ 7127

Farbe Schiefergrau
Optionales Seitenteil



Typ 7131G

Farbe Weiß

Lebe wie du bist – natürlich individuell:

Kunststoff-Fenster und -Türen von UNILUX



Glasklarer Stil für IsoStar Haustüren

Glas und Glasvarianten

Glas ist ein besonderer Werkstoff, der jeder Tür die besondere individuelle Note verleiht. Wir bieten Haustürgläser, die unterschiedlicher kaum sein könnten – und bieten zu jeder Tür individuelle Designvorschläge an. Auf diese Weise können Sie auch bei der Auswahl des Glases Ihren ganz persönlichen Stil verwirklichen.

UNILUX Gläser überzeugen, weil sie natürliches Licht hinein und fremde Blicke außen vor lassen. Jedes unserer Ornament- und Designgläser ist Beweis dafür, dass Schönheit und Funktion keine Gegensätze sein müssen.

UNILUX – Glas kann so einzigartig sein.



Lebe wie du bist – natürlich individuell:

Kunststoff-Fenster und -Haustüren von UNILUX



Vorsicht verführerisch!

Dieser Musterkoffer hat es in sich. Weil er Ihnen zeigt, was in Sachen Glas möglich ist. Es muss nicht immer „einfach nur glatt“ sein. Ornament- und Designgläser bringen Struktur und Pfiff in einen vertrauten Werkstoff.

Fragen Sie Ihren UNILUX Fachhändler vor Ort. Gern öffnet er für Sie den UNILUX Glasmusterkoffer.



Madras Flos



Uadi weiß

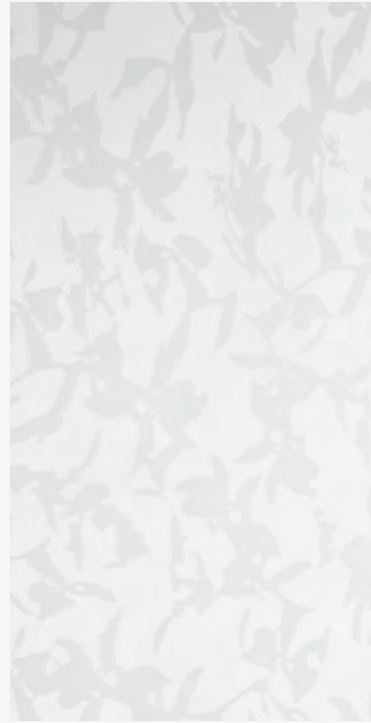

Weed

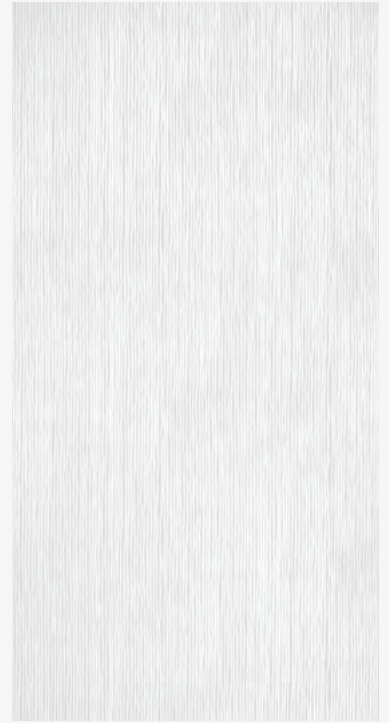

BiCannes



Flamme



Punto weiß



Satinato



Pave Matt weiß

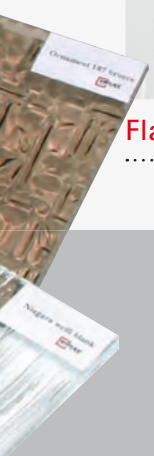

Lebe wie du bist – natürlich individuell:

Kunststoff-Fenster und -Haustüren von UNILUX

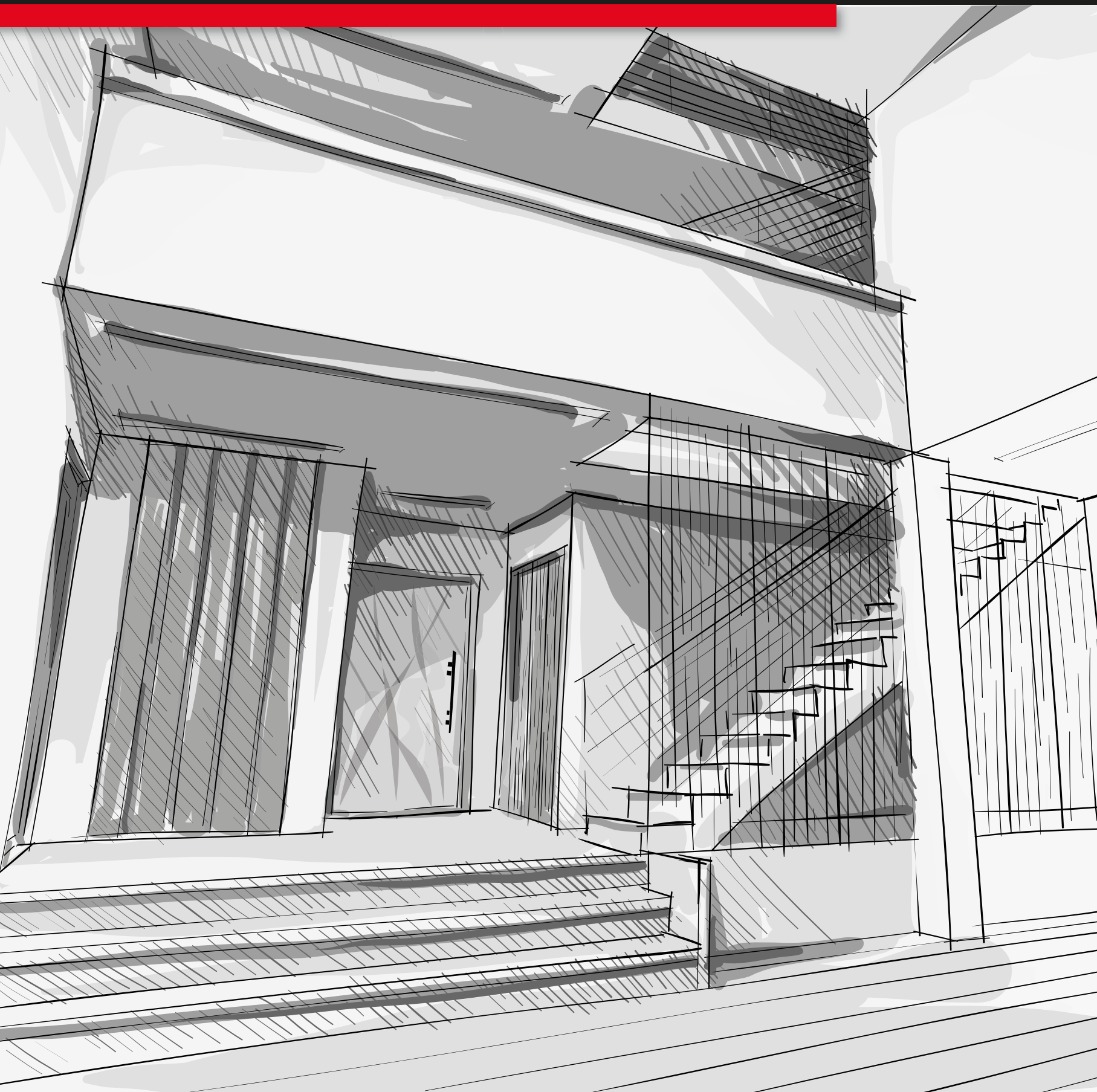

UNILUX IsoStar GANZGLAS-HAUSTÜREN

Ästhetisch.
Kunstvoll.
Einzigartig.

Wir geben zu: Bei diesen Türen kann Neid aufkommen. Denn Glas eröffnet Gestaltungsmöglichkeiten, wie sie kein anderer Werkstoff bietet. Das Spiel mit Transparenzen, Formen und Farben ermöglicht atemberaubend schöne Effekte, an denen sich das Auge nicht sattsehen kann.

UNILUX IsoStar Ganzglas-Haustüren stehen für eine Ästhetik, die unvergleichlich ist. Die perfekte Wahl für Menschen, die ihre Individualität kompromisslos verwirklichen.

Schönheit ohne Konkurrenz – IsoStar Ganzglas-Haustüren

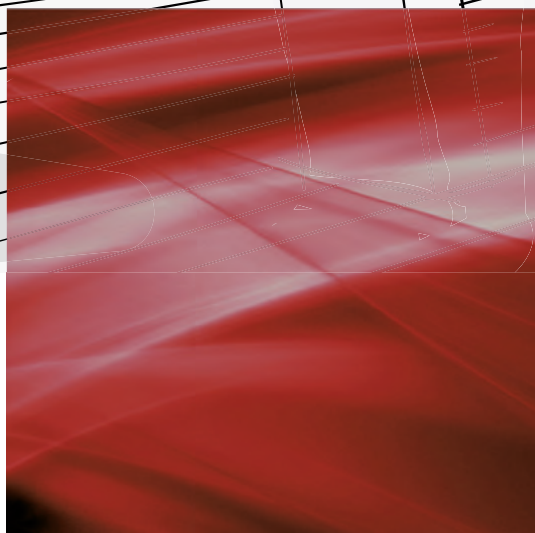
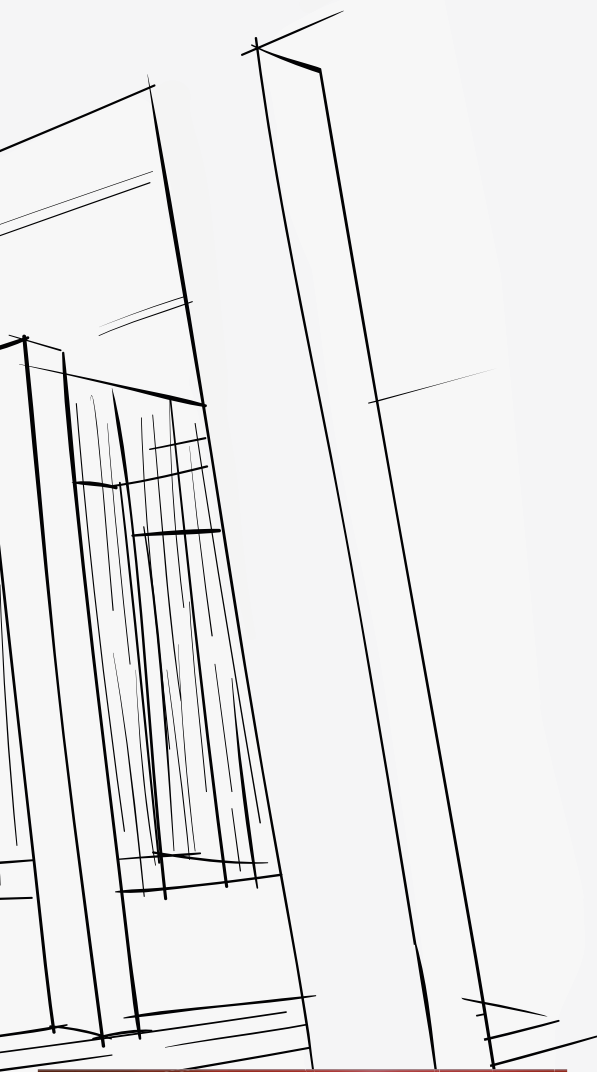



Typ 7201

Gedruckte Glasfüllung mit Motiv
Sicherheitsglas Standard als P5A
Verglasung

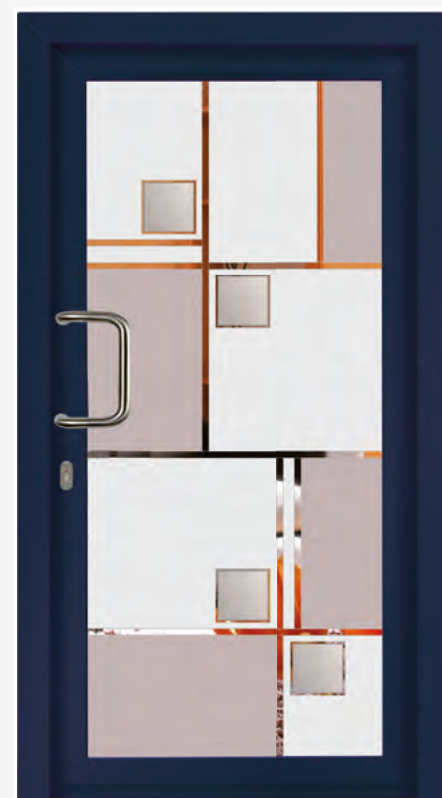

Typ 7202

Sandgestrahlte Glasfüllung mit
durchsichtigem Motiv und INOX
Einselementen
Sicherheitsglas Standard als P5A
Verglasung



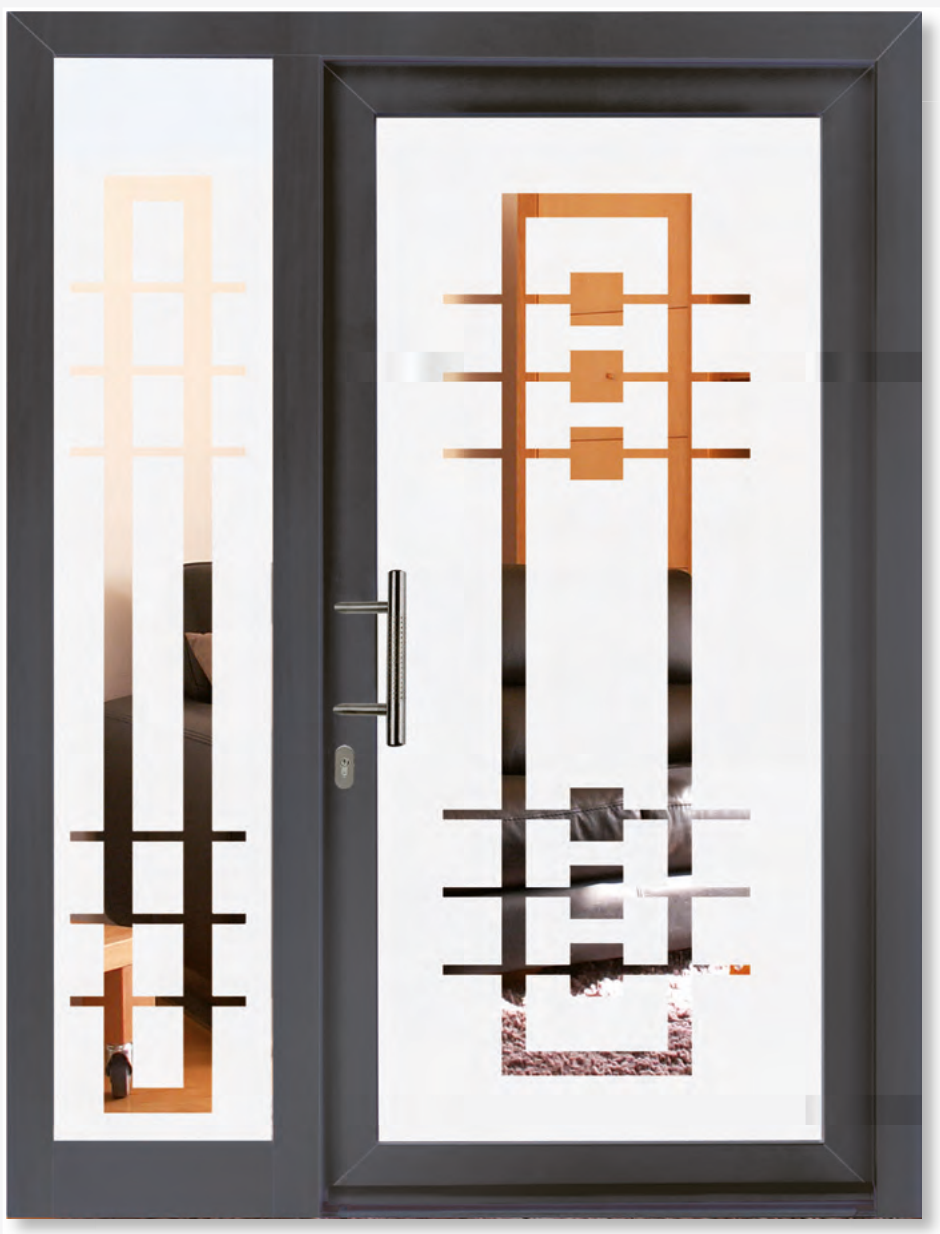

Typ 7203

Sandgestrahlte Glasfüllung mit
durchsichtigem Motiv
Sicherheitsglas Standard als P5A
Verglasung



Typ 7204

Gedruckte Glasfüllung mit Motiv
Sicherheitsglas Standard als P5A
Verglasung

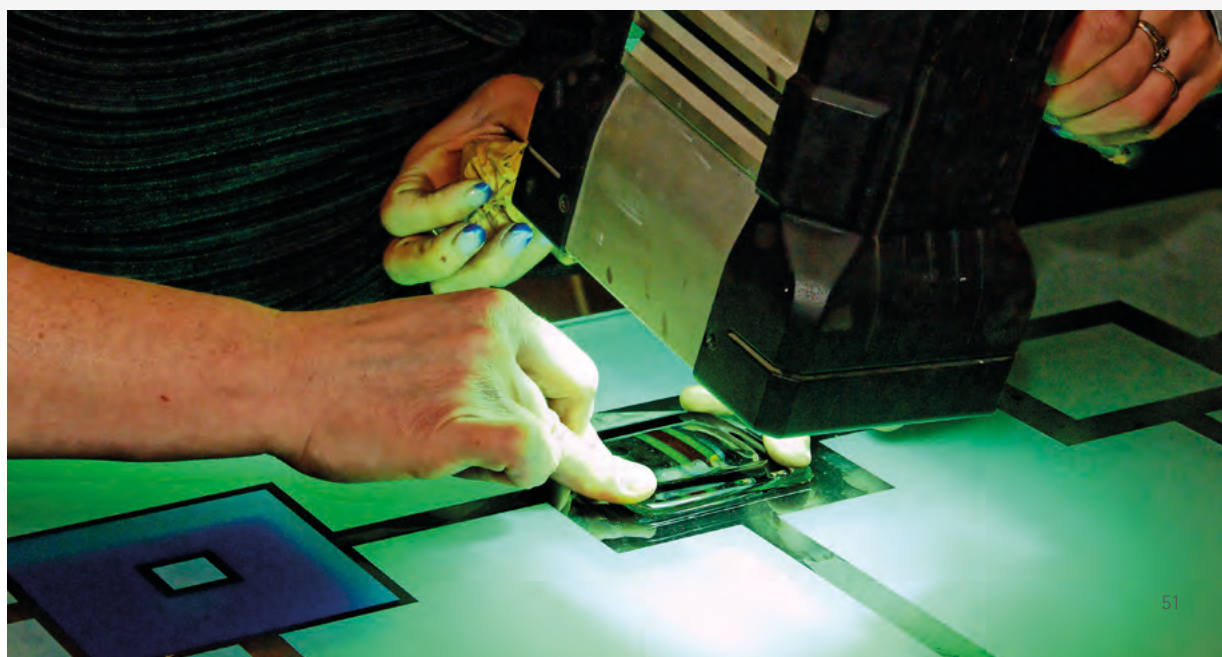

Lebe wie du bist – natürlich individuell:

Kunststoff-Fenster und -Haustüren von UNILUX



Typ 7205

Sandgestrahlte Glasfüllung mit
durchsichtigem Motiv
Sicherheitsglas Standard als P5A
Verglasung



Typ 7206

Gedruckte Glasfüllung mit Motiv
Sicherheitsglas Standard als P5A
Verglasung

Unser Tipp für Sie:
Der detailreiche Material-
mix innerhalb des Glases aus
Metall und satiniertem Glas
erzeugt einen schimmernden
Blickfang,

Materialmix



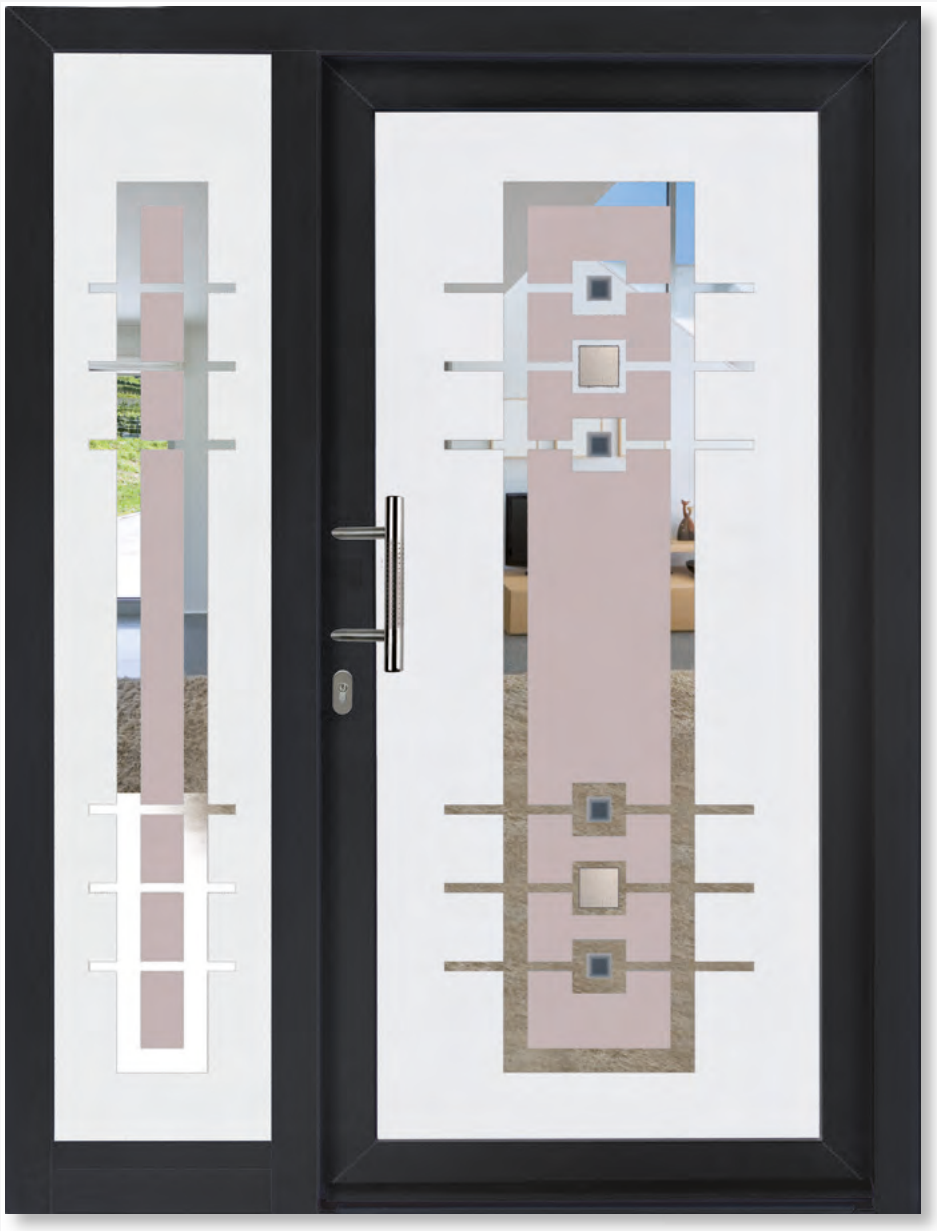

Typ 7207

Sandgestrahlte Glasfüllung mit
durchsichtigem Motiv und INOX
Einsatzelementen
Sicherheitsglas Standard als P5A
Verglasung



Typ 7208

Gedruckte Glasfüllung mit Motiv
Sicherheitsglas Standard als P5A
Verglasung





Typ 7209

Sandgestrahlte Glasfüllung mit
durchsichtigem Motiv und INOX
Einselementen
Sicherheitsglas Standard als P5A
Verglasung



Typ 7210

Sandgestrahlte Glasfüllung mit
durchsichtigem Motiv
Sicherheitsglas Standard als P5A
Verglasung

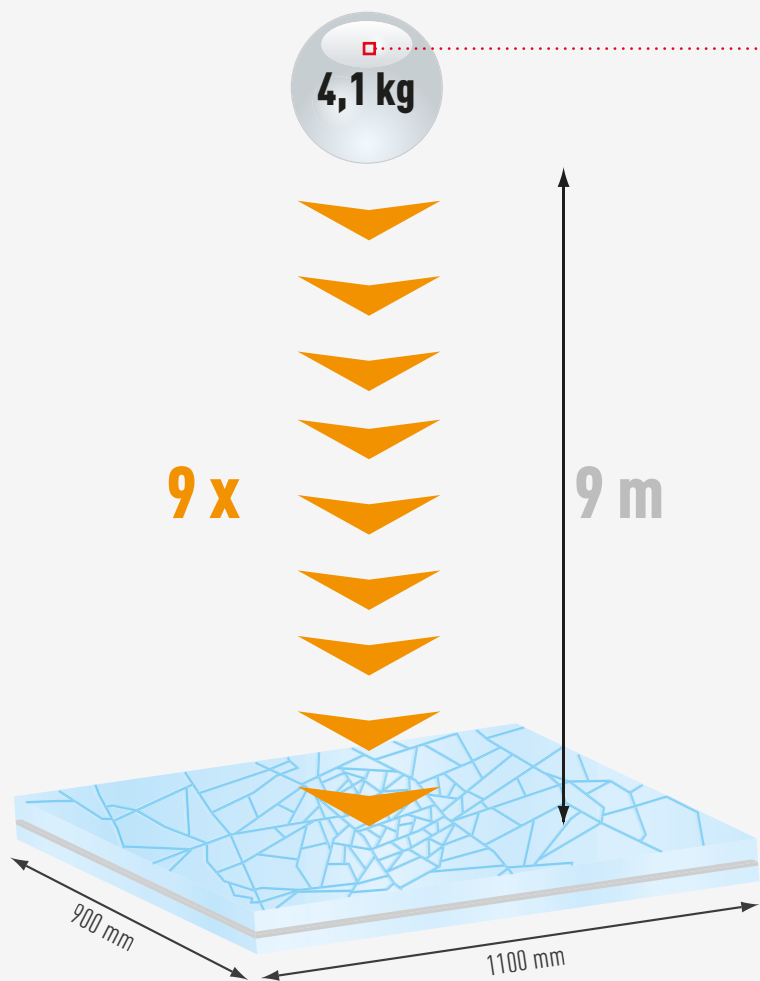

SP510: Ein aussergewöhnlicher Schutz

Die Innenseite der Verglasung PROTECT SATIN DESIGN besteht aus Verbundglas 44/6 konform mit der europäischen Norm EN 356, und trägt die Bezeichnung „SP51 0“. Die Buchstaben „SP“ kennzeichnen den verstärkten Schutz. „5“ kennzeichnet die Klasse P5A der Norm EN 356. „10“ kennzeichnet die Gesamtdicke 10 mm. Diese Verglasung mit Bruchverzögerung widersteht einer Fallprüfung von 9 mal 4 kg aus einer Höhe von 9 m. Bei Beschädigungen verhindert der PVB-Haftfilm ein Splintern des Glases. Dank dieses Schutzes kann eine beschädigte Scheibe komplett ausgetauscht werden.

Sicher ist sicher

- Verbundglas 44/6: 2 Scheiben mit 4 mm und 6 Filme aus Polyvinylbutyral (P.V.B.) mit je 0,38 mm Dicke
- Gesamtdicke 10,3 mm
- Gesamtgewicht= 35 kg/m²

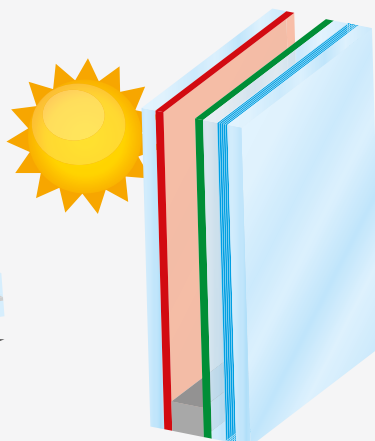

Werte des Isolierglases (28 mm)

- Wärmeschutzkoeffizient:
 $U = 1,1 \text{ W/m}^2\text{K}$ mit Wärmeschutzglas und Argongas
- Schallschuttkoeffizient = 30 dB(A)
- Lichtdurchlässigkeitskoeffizient = 75 % mit Wärmeschutzglas
- UV-Strahlung reduziert um 90 %

Facetten der Schönheit: Dekorteile in Verbindung mit Glas

Fusing ist eine Glasumformungstechnik, bei der in einem 800 Grad heißen Ofen mehrere gläserne Elemente so miteinander verschmolzen werden, dass daraus ein homogenes, lichtdurchlässiges Einzelstück von oftmals leuchtender Tönung wird – ein Fest für die Augen.

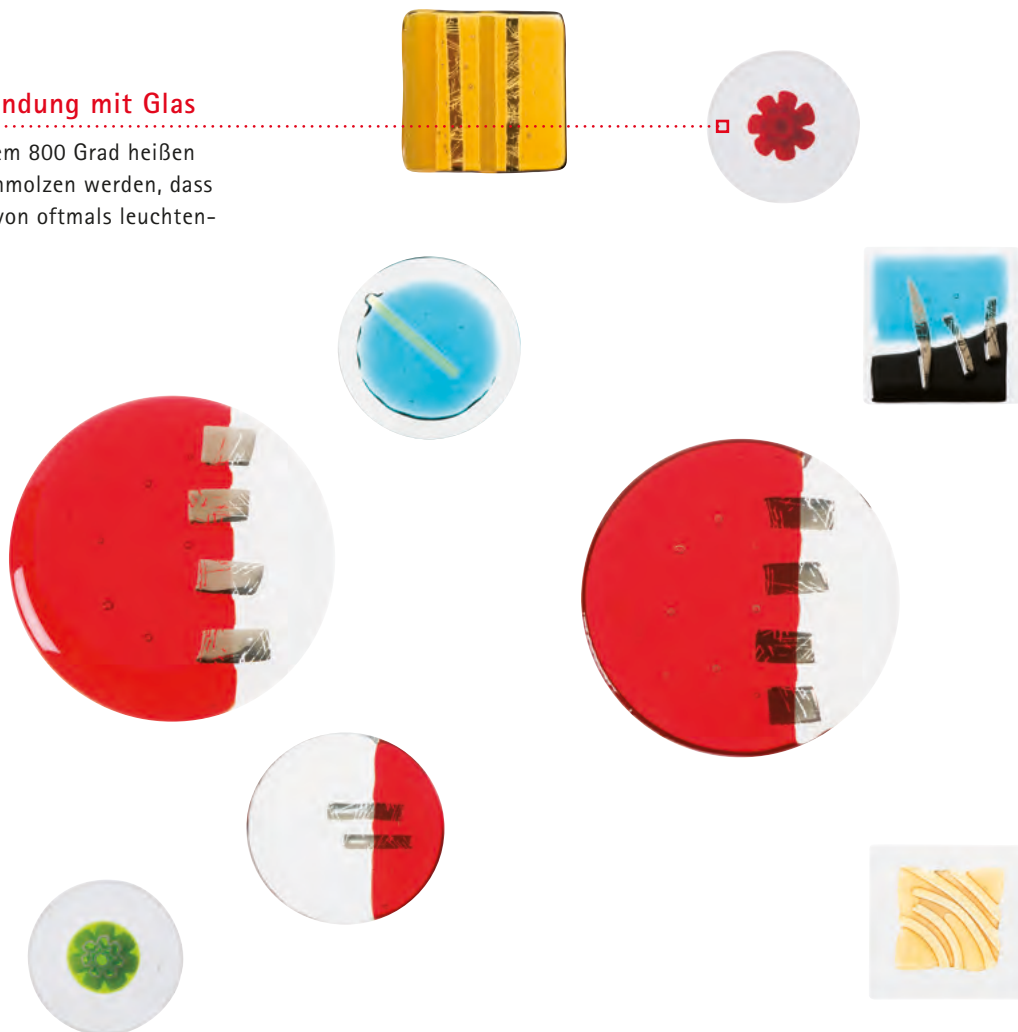
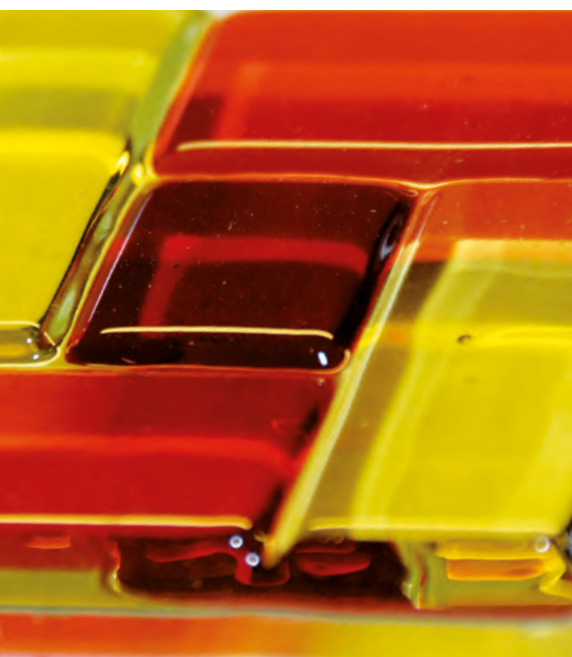

Lebe wie du bist – natürlich individuell:

Kunststoff-Fenster und -Haustüren von UNILUX



So wie Du bist

Ihre Wunschtür von UNILUX

Schema F gibt es bei UNILUX nicht. Jede Haustür ist eine Einzelanfertigung, bei der Sie nicht nur Modell, Größe und Farbe bestimmen, sondern auch über viele Details entscheiden.

Durch optionale Seitenteile und Oberlichter setzen Sie individuelle Akzente. Auch die Wahl des Glases und des Griffes drückt Ihren ganz persönlichen, einzigartigen Geschmack aus.

Dank dieser vielfältigen Möglichkeiten bürgt jede UNILUX Tür für Individualität ab Werk.



Gestaltungsfreiheit in Größe und Form

Schick in Serie

Sie haben die Wahl aus vielen verschiedenen Designs.

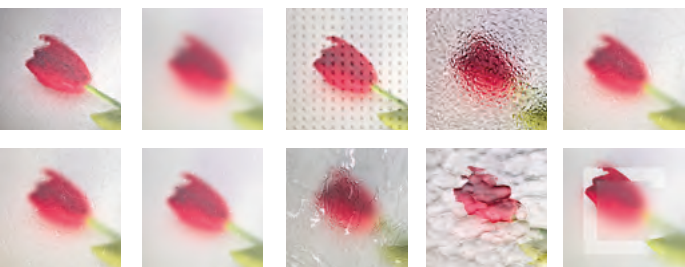

Mehr als hell

Glas ist nicht gleich Glas. Machen Sie sich ein Bild davon, wie vielfältig dieser vertraute Werkstoff sein kann. Von schlichten Ornamentgläsern bis zu markanten Designgläsern.

Design zum Zupacken

Geschwungenes Messing oder gradliniger Edelstahl? Historisch-klassisch oder minimalistisch-modern? Jeder UNILUX Griff ist nicht nur ein grundsätzliches Stück Handwerk, sondern auch ein optisches Kleinod, durch das sich Ihr Geschmack und Ihr Stil ausdrückt.

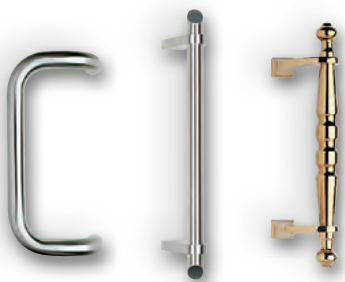

Sitzt wie angegossen

Wie groß sollte eine Haustür sein? Nach welcher Seite muss sie öffnen? Sind ein oder zwei Flügel besser? Und wie viel Tageslicht sollte die Tür hineinlassen? Fragen, die jeder anders beantworten wird.

Daher erhalten Sie unsere maßgefertigten UNILUX Haustüren nicht nur in Ihrer persönlichen Wunschlänge und Wunschbreite, sondern auch in der Ausstattung Ihrer Wahl. Zum Beispiel mit einem oder zwei flankierenden Seitenteilen und Oberlichtern. Elemente, die Ihre Tür betonen und zusätzliche Designakzente setzen.

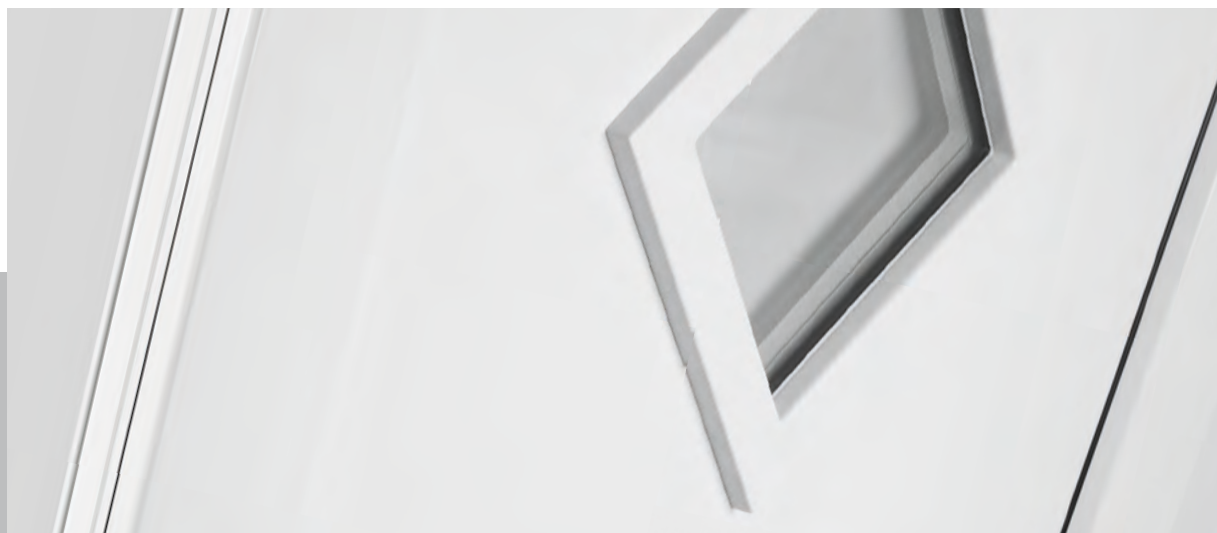
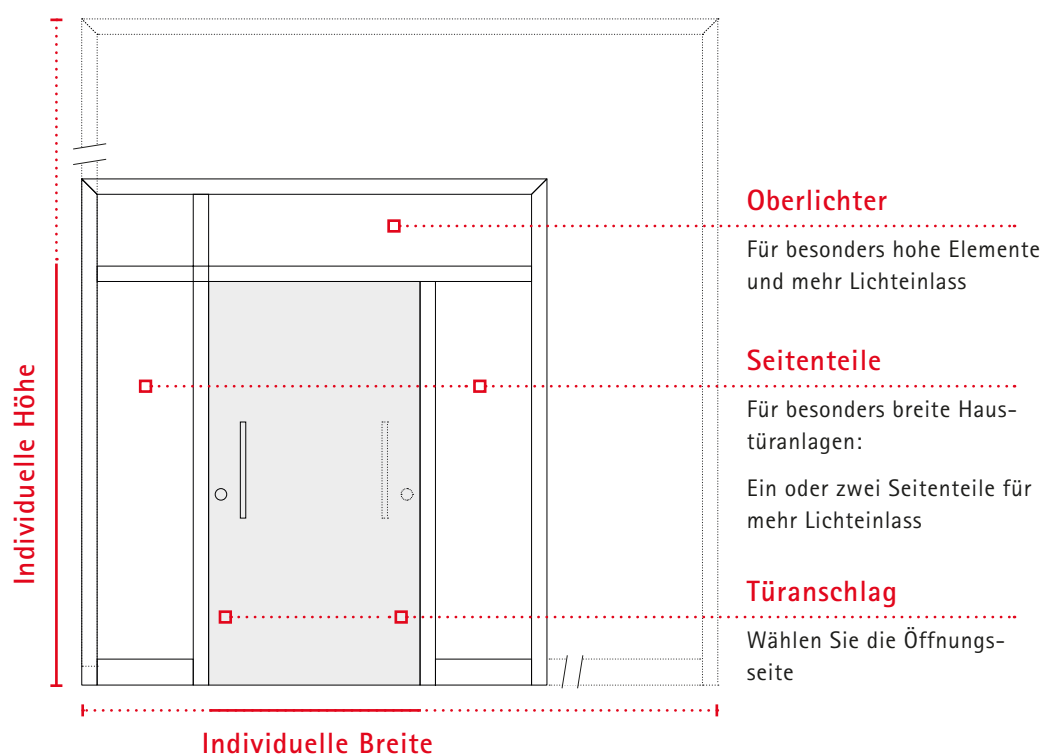

Gestaltungsfreiheit in Farbe und Anmutung



Individuell und passend

Jede UNILUX Tür passt nicht nur architektonisch, sondern auch farblich zu Ihrem Haus. Denn die Auswahl an Farben und Farbvarianten lässt keine Wünsche offen.

Fragen Sie Ihren UNILUX Fachhändler nach den Farbfächern. So haben Sie die Gewissheit, dass Ihr Lieblingsrot (oder Lieblingsgrau oder Lieblingsblau oder...) sich an Ihrer Haustür wiederfindet.



45 Farben und Holzdekore



Lebe wie du bist – natürlich individuell:

Kunststoff-Fenster und -Haustüren von UNILUX



Ästhetik im Griff

Griffe und Griffvarianten

Ein Türgriff muss einiges aushalten – nicht jeder packt ihn mit Samthandschuhen an. Robustheit ist daher die Grundvoraussetzung für einen guten Griff. Doch ist uns nicht nur die Materialbeständigkeit wichtig, sondern auch die Optik.

Ein UNILUX Türgriff gibt jederzeit ein einladendes Bild ab. Er komplimentiert die Architektur, ist das i-Tüpfelchen einer Vorzeigetür.

Gut in der Hand, überzeugend im Aussehen – Türgriffe von UNILUX.



Lebe wie du bist – natürlich individuell:

Kunststoff-Fenster und -Türen von UNILUX



1109

Edelstahl



1073

Edelstahl



1093

Edelstahl



1097

Edelstahl



1009

Messing Chrom poliert



1009

Messing poliert



1009

Messing poliert
Titanbeschichtet



1013

Messing poliert



1013

Messing poliert
Titanbeschichtet



1063

Edelstahl



1041

Edelstahl



1043

Edelstahl



Art. 5012a

Edelstahl



Art. 5012i

Edelstahl



Art. 5804a

Edelstahl

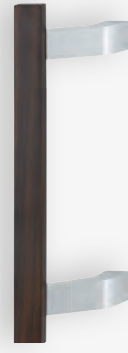

Art. 5804b

Edelstahl



Art. 5062

Edelstahl



Art. 1031

Edelstahl



Art. 1039

Edelstahl



Art. 1035

Edelstahl



Lebe wie du bist – natürlich individuell:

Kunststoff-Fenster und -Türen von UNILUX



Schutz und Sicherheit

Unbeliebt bei Langfingern

Einbrecher sind unter Zeitdruck. Je mehr Hindernisse man ihnen in den Weg stellt, desto schneller kapitulieren sie. Daher macht sich UNILUX nicht nur Gedanken über Design und Komfort, sondern auch über Schutzvorrichtungen und Sperren. Und daran – das ist eine Überzeugung, die wir in unserer täglichen Arbeit beherzigen – darf man niemals sparen.

Gut zu wissen: Bereits in ihrer Grundausstattung verfügen UNILUX Haustüren über wirkungsvolle Schutzmechanismen. Darüber hinaus bieten wir Zusatzvorkehrungen, die den serienmäßig hohen Sicherheitsstandard noch verschärfen.

So leistet UNILUX seinen Beitrag dazu, dass ungebetene Gäste gar nicht erst reinkommen.





Massiver Türaufbau mit durchgehender Schliebleiste

Viel hilft in Sachen Sicherheit tatsächlich viel. Je massiver eine Tür ist, desto mehr Widerstand setzt sie dem Angreifer entgegen. Unsere Modelle bieten mit Stärken von 79 Millimetern einen robusten natürlichen Schutz.

Alle unsere Modelle verfügen über eine durchgehende Metall-Schliebleiste im Rahmen. Dies bedeutet in der Praxis: Da die Verriegelung in der Regel fest in die Schließteile greift, müsste der potenzielle Täter die komplette Leiste aus dem Blendrahmen herausbrechen – was einen gewaltigen Mehraufwand bedeutet. Durch diese Hürde wird die Hemmschwelle für Einbrecher deutlich heraufgesetzt.



Mehrfachverriegelungssystem

Nebeneingangstüren Standard

3-Punkt-Verriegelung (mit 2 Sicherheitsschließbolzen und 1 Riegel)

AkzentLine Standard

3-Punkt-Sicherheitsverriegelung mit durchgehender Sicherheitsschliebleiste

AkzentLine Sonderausführung

4-Punkt-Sicherheitsverriegelung mit Türfänger und durchgehender Sicherheitsschliebleiste



Türfänger

Wirkungsvoller und eleganter als eine Türkette.

Der optional erhältliche Türfänger dient als zusätzliche Verriegelung von innen und als Sperrbügel bei leichter Öffnung der Tür. Auf diese Weise wird es unerwünschtem Besuch unmöglich gemacht, den Fuß zwischen die Tür zu bekommen.

Achtung:

Bei aktiviertem Türfänger lässt sich die Haustür 4 cm weit öffnen. Je nach Bausituation sind Verbreiterungsprofile notwendig, damit man durch den 4-cm-Spalt sehen kann.



Aushebel-Sicherung

Sämtliche UNILUX Haustür-Modelle verfügen ab Werk über zwei bandseitige Aushebel-Sicherungen. Dadurch wird das gewaltsame Eindringen durch Hebeln massiv erschwert.

Sicherheitsglas

Dank einer spezialentwickelten hochreißfesten Polykarbonatfolie bleibt das optional erhältliche Sicherheitsglas selbst dann verschlossen, wenn Glas springt – gut für Sie, schlecht für potenzielle Einbrecher. Übrigens, das durchwurfhemmende A1-Sicherheitsglas von UNILUX ist geprüft vom Staatlichen Beschussamt.



Lebe wie du bist – natürlich individuell:

Kunststoff-Fenster und -Haustüren von UNILUX

Dreipunktverriegelung aus Edelstahl mit zwei Bolzen und einer Langschließebleiste.

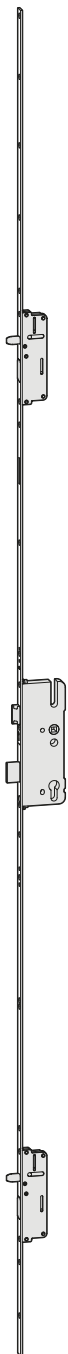

Dreipunktverriegelung aus Edelstahl mit zwei massiven Kraftkeilen und einer Langschließebleiste.



Dreipunktverriegelung aus Edelstahl mit zwei massiven Kraftkeilen, einem Türfänger und einer Langschließebleiste.

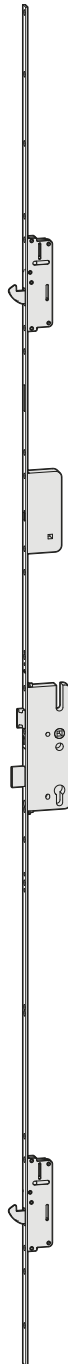

Fünfpunktverriegelung aus Edelstahl mit vier massiven Kraftkeilen und einer Langschließebleiste.



Automatik-Dreipunktverriegelung aus Edelstahl mit zwei automatischen Verriegelungen und einer Langschließebleiste.



Innendrücker



Art. 1313G
Edelstahl



Art. 86G
Edelstahl



Art. E13136-2
Edelstahl



Art. 554
Edelstahl



Art. 538G
Edelstahl



Art. E1313G-1
Edelstahl

Rosetten



Art. E55S1
Edelstahl



Art. E55S2
Edelstahl



Art. E55S3
Edelstahl



Lebe wie du bist – natürlich individuell:

Kunststoff-Fenster und -Haustüren von UNILUX



Seite 28

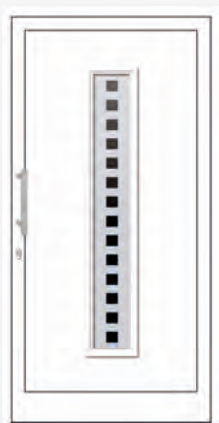

Seite 28



Seite 28



Seite 29



Seite 29



Seite 29



Seite 30



Seite 30



Seite 30



Seite 31



Seite 31



Seite 31



Seite 32



Seite 32



Seite 32



Seite 34



Seite 34



Seite 34



Seite 35



Seite 35



Seite 35



Seite 36



Seite 36



Seite 36



Seite 38



Seite 38



Seite 38



Seite 39



Seite 39

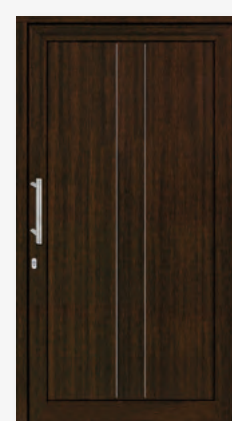

Seite 39



Seite 40



Seite 40



Seite 40



Seite 41



Seite 41



Seite 41



Seite 42



Seite 42



Seite 50



Seite 50

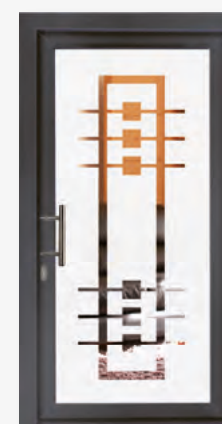

Seite 51



Seite 51

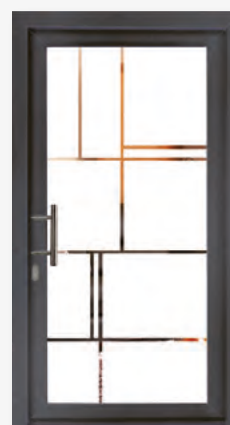

Seite 52



Seite 52



Seite 53



Seite 53



Seite 54



Seite 54

Die Sicherheit der großen Marke

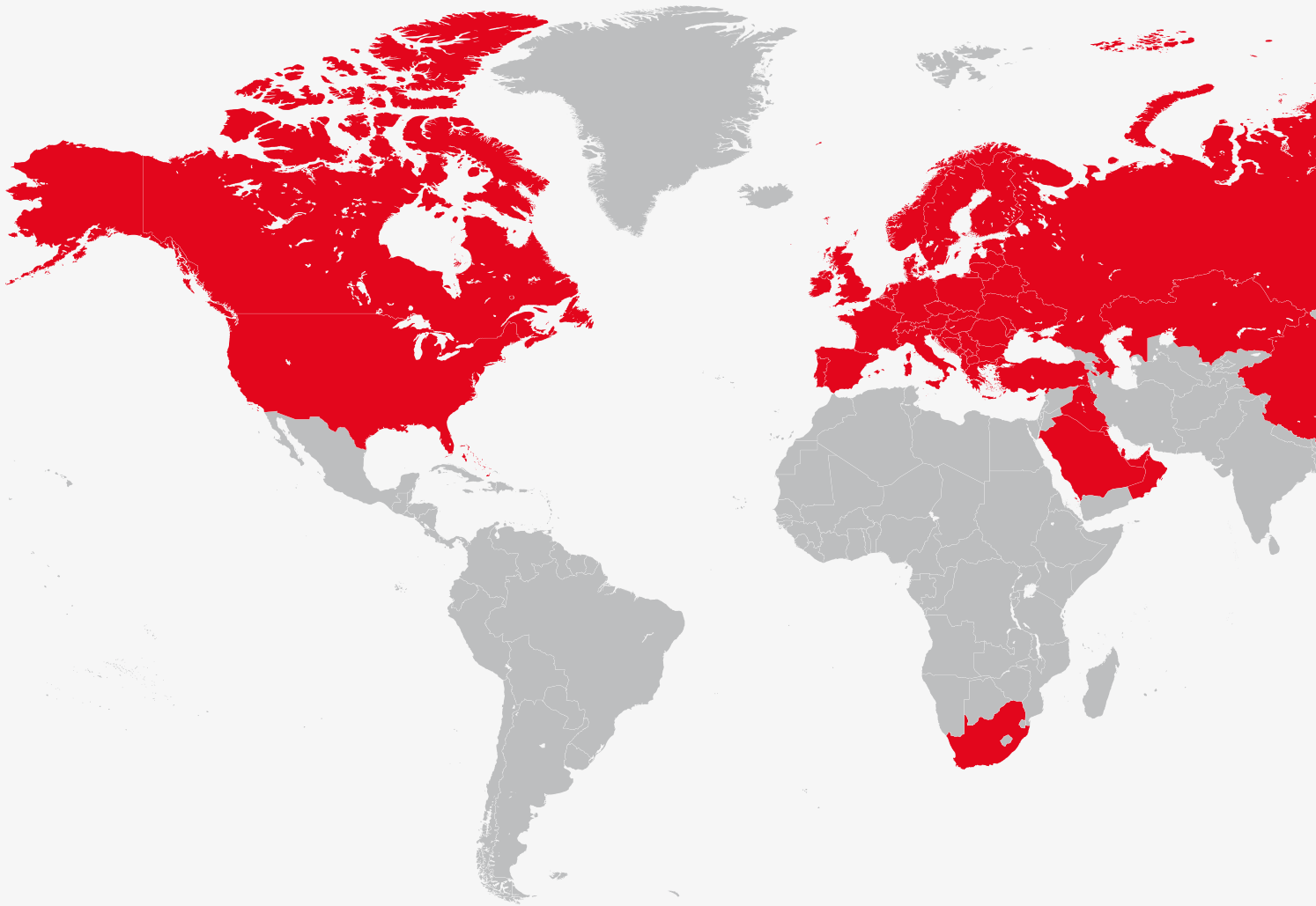

UNILUX sorgt für einen nachhaltigen Fortschritt mit Auszeichnung

- durch die richtige Wahl seiner Partner und Rohstofflieferanten sowie durch Engagement in führenden Institutionen und Verbänden:



UNILUX-Produkte erfüllen internationale Test- und Sicherheitsstandards:



Impressum

Herausgeber

UNILUX AG
54528 Salmtal / Germany
Telefon +49(0)6578/189-0
Telefax +49(0)6578/1880

E-Mail info@unilux.de
www.unilux.de



Aktiengesellschaft mit Sitz in Salmtal
Handelsregister: B 12094, Amtsgericht Wittlich
USt-IdNr.: DE 148 182 408

Vorsitzender des Aufsichtsrates: Werner Meeth
Vorstand: Alfred Meeth

Hinweise

Der Inhalt dieses Katalogs ist ohne Rechtsverbindlichkeit. Technische Änderungen im Rahmen der Weiterentwicklung oder durch Fehler im Text, Bildmaterial oder der Beschreibung behalten wir uns vor. Die Verwendung von Bild- und Textmaterial – auch auszugsweise – gestatten wir nur nach Anfrage und daraufhin ausdrücklich erteilter schriftlicher Genehmigung.

Das verwendete Bildmaterial dient zu illustrativen Zwecken. Farbabweichungen sind leider nicht vermeidbar und drucktechnisch bedingt. Die Musterabbildungen sind nicht maßstabsgetreu.

© 2013, UNILUX AG. Alle Rechte vorbehalten.



UNILUX Zentrale Salmtal

Bitte kontaktieren Sie uns:
Telefon 08 00/450 0 450

UNILUX AG
54528 Salmtal / Germany
Telefon +49 (0) 65 78/189-0
Telefax +49 (0) 65 78/18 80
E-Mail info@unilux.de

www.unilux.de



WO QUALITÄT ZU HAUSE IST.