



Portes multifonctionnelles en acier

Portes coupe-feu et anti-fumée

Portes insonorisantes

Portes de sécurité

Portes multifonctionnelles







Qualité Hörmann	4
Vue d'ensemble des portes multifonctionnelles	9
Fonctions des portes	10
Equipements de porte	12
Huisserie modulaire	14
Gamme des portes en acier	18
Vitrages / Impostes	40
Equipements spéciaux	44
Dimensions de référence	46
Largeurs de passage libre	47
Détails techniques	48
Epaisseurs murales minimales autorisées	50
Gamme de produits Hörmann	51

Illustration de gauche :
Casernes des pompiers de Löhne avec portes coupe-feu T30 H3

Pour des raisons techniques d'imprimerie, les teintes et surfaces représentées n'ont pas de caractère contractuel.

Droits d'auteur réservés. Reproduction, même partielle, uniquement avec notre autorisation. Sous réserve de modifications.

Qualité Hörmann pour une sécurité et une fiabilité maximales



Quartier ThyssenKrupp à Essen avec produits Hörmann



Développement interne des produits

Les exigences croissantes et en perpétuelle évolution imposées en termes de fonctionnement et de sécurité requièrent des innovations et des améliorations constantes dans la conception et l'équipement de menuiseries mobiles, comme les portes et les portillons. Dans ce domaine, nos équipes de développement qualifiées démontrent régulièrement leur compétence de pointe.



Production au plus haut niveau

Au sein d'usines hautement spécialisées, Hörmann mise sur la technique de production la plus moderne. Un traitement assisté par ordinateur garantit la fabrication de blocs-portes aux dimensions précises ainsi qu'un positionnement parfait de toutes les ferrures et tous les composants fonctionnels.



Solutions sûres avec homologation internationale

La société Hörmann fournit toutes les portes dont vous avez besoin, d'une seule source. Elles sont proposées en aspect assorti et avec les fonctions nécessaires à votre projet : protection coupe-feu dans les classes T30, T60 et T90, fonction anti-fumée, insonorisation et sécurité anti-effraction dans les classes de résistance 2, 3 et 4. Les solutions coupe-feu Hörmann sont non seulement homologuées en Allemagne, mais aussi à l'échelle internationale*. De nombreuses constructions sont conformes à la norme anglaise et donc homologuées dans la plupart des pays du Commonwealth. Hörmann dispose également d'homologations pour la France, l'Italie, l'Autriche, la Suisse, la Russie, la Pologne, la Hongrie et la Slovaquie, sans oublier la Chine où la société fabrique des portes coupe-feu pour le marché local.

Nos sociétés de vente performantes se tiennent à votre disposition pour la conception et la réalisation de vos projets dans les pays correspondants. Demandez-nous conseil.

* sous réserve de disponibilité des certifications coupe-feu nationales



Centre d'essais de résistance au feu avec pyrodôme

Les tests de résistance au feu menés au sein de notre centre d'essais contrôlent sans cesse les nouveautés et les améliorations quant à leur résistance au feu et leurs propriétés anti-fumée. Les connaissances acquises garantissent un haut niveau de protection contre l'incendie au sein des édifices publics. Ces essais créent des conditions optimales en vue des contrôles officiels réalisés dans les centres d'essais habilités à délivrer l'homologation administrative.



Encadrement de projet compétent

Les conseillers expérimentés de nos équipes commerciales vous accompagnent de la conception du projet à la réception des travaux, en passant par les mises au point.

Les monteurs Hörmann chevronnés et les spécialistes formés lors de séminaires des partenaires Hörmann garantissent, quant à eux, un montage dans les règles de l'art.

Gamme de portes Hörmann pour édifices publics

Une solution adéquate pour chaque exigence





Portes de fonction

Robustes portes d'intérieur en acier, portes palières sécurisées, portes de bureau entièrement vitrées ou portes d'extérieur à rupture de pont thermique : laissez vous séduire par la vaste gamme Hörmann et sa multitude de couleurs et d'équipements.



Portes coupe-feu affleurantes en acier*

Les portes coupe-feu en acier se distinguent par leur panneau de porte plan collé sur toute la surface ainsi que leur élégant aspect affleurant parfaitement identique pour les portes T30, T90 et anti-fumée.



Éléments coupe-feu et anti-fumée entièrement vitrés*

Les portes et vitrages coupe-feu et anti-fumée en acier et en aluminium convainquent par leur sécurité certifiée, leur fonctionnement parfait et l'unité de leur système. Avec cette gamme, Hörmann propose un concept de protection coupe-feu homogène pour des solutions architecturales de qualité adaptées à tous les types de projets de construction.



Châssis vitrés

Les châssis vitrés Hörmann sont utilisés comme fenêtres ou éléments rehaussés jusqu'au plafond pour davantage de luminosité et un meilleur contact visuel. Ils sont disponibles en exécution répondant aux exigences d'isolation thermique, d'insonorisation et de protection antirayonnement, de même qu'en versions coupe-feu F30 et pare-feu F90*. La répartition des traverses, les découpes et les biseaux offrent une multitude de solutions personnalisées.

* sous réserve de disponibilité des certifications coupe-feu nationales

Production durable pour une construction innovante



Durabilité documentée et attestée par l'institut ift Rosenheim

Hörmann a d'ores et déjà obtenu une attestation de durabilité pour l'ensemble de ses portes multifonctionnelles sous forme d'une déclaration environnementale de produits (EPD)* selon la norme ISO 140425 délivrée par l'Institut für Fenstertechnik (ift) de Rosenheim. L'inspection se base sur les « Product Category Rules » (PCR) « Portes et rideaux » de la société ift Rosenheim GmbH, édition PCR-TT-0.1. La production écologique a été attestée par un bilan environnemental selon les normes DIN EN 14040 / 14044 pour toutes les portes.

Portes multifonctionnelles Hörmann fabriquées dans une logique de durabilité

- **Une production respectueuse de l'environnement**
Par exemple, le revêtement à base de poudre sans solvants appliqué en usine avec couche de finition par l'utilisateur dont une multitude de laques ou couches d'apprêt à faible teneur en COV.
- **Matières premières régionales**
La majorité des matières premières employées provient d'Allemagne et d'Europe centrale.
- **Produits à grande longévité et à faible entretien**
Contrôlés lors d'un test de fonctionnement avec plus d'un million de cycles de fermeture.

Construction durable alliée à la compétence Hörmann

Grâce à de multiples projets, Hörmann possède déjà une grande expérience en matière de construction durable. Un savoir-faire que nous mettons également à votre disposition pour votre projet. Un autre avantage dont vous profitez : les données requises pour la certification Leed sont automatiquement créées pour chaque projet de construction.

breeam



DGNB®













Deutsche Gesellschaft für Nachhaltiges Bauen e.V.
German Sustainable Building Council



Institut Bauen
und Umwelt e.V.



Hörmann : Le spécialiste des portes standard et sur mesure

Désignation de la porte	Exécution	Page	Fonctions											
														
			Design homogène	Coupe-feu T30*	Coupe-feu élevé T60*	Pare-feu T90*	Anti-fumée	Insonorisante	Anti-effraction classe 2	Anti-effraction classe 3	Anti-effraction classe 4	Porte d'extérieur	DIN EN 14351-1	ATEX
H3D	A 1 vantail	19	■	■			●	●	●					●
H3D	A 2 vantaux	19	■	■			●	●						●
H3	A 1 vantail	20	■	■			●	●	●	●	●	● ¹⁾		●
H3 G	A 1 vantail	20	■	■			●							●
H3	A 2 vantaux	21	■	■			●	●	●					●
H3 G	A 2 vantaux	21	■	■			●							●
Trappe H3	Trappe	20	■	■			●	●						●
H6	A 1 vantail	23	■		■		●	●	●			● ¹⁾		●
H6	A 2 vantaux	23	■		■		●	●						●
Trappe H6	Trappe	23	■		■		●	●						●
H16	A 1 vantail	24	■			■	●	●	●	●	●	● ¹⁾		●
H16 G	A 1 vantail	24	■			■	●							●
H16	A 2 vantaux	25	■			■	●	●						●
H16 G	A 2 vantaux	25	■			■								●
Trappe H16	Trappe	24	■			■	●	●						●
RS 55	A 1 vantail	27	■				■	●						●
RS 55	A 2 vantaux	27	■				■	●						●
HS 75	A 1 vantail	29	■				●	■	●					●
H16 S	A 1 vantail	29	■			■	■	■	●					●
E45	A 1 vantail	31	■					●	■			●	●	●
E45	A 2 vantaux	31	■					●	■			●	●	●
E55	A 1 vantail	33	■				●	●	■			●	●	●
E65	A 1 vantail	35	■				●	●		●	●	●	●	●
E65	A 2 vantaux	35	■				●	●		●		●	●	●
D45	A 1/2 vantaux	37	■					●				●	●	●
D55	A 1/2 vantaux	38	■					●				●	●	●
D65	A 1/2 vantaux	39	■									●	●	●

■ Fonction principale – de série

● Fonction additionnelle – avec équipements correspondants (voir page 11)

¹⁾ En cours d'homologation

* sous réserve de disponibilité des certifications coupe-feu nationales

Gamme de portes en acier Hörmann : Tout est possible

T30

Coupe-feu
DIN 4102/
DIN EN 1634

T60

Coupe-feu élevé
DIN 4102/
DIN EN 1634

T90

Pare-feu
DIN 4102/
DIN EN 1634

RS

Anti-fumée
DIN 18095

dB

Insonorisant
DIN EN ISO 717-1

**Classe
d'insonorisation :**
II jusqu'à 41 dB
III à partir de 42 dB

Les portes coupe-feu en acier sont contrôlées et homologuées selon la norme DIN 4102-T5 ou DIN EN 1634-1*. Au cours des tests de résistance au feu, ces portes doivent résister au feu pendant min. 30 minutes (T30), 60 minutes (T60) ou 90 minutes (T90) selon la courbe de température normalisée.

Les portes anti-fumée sont contrôlées selon la norme DIN 18095 ou DIN EN 1634-3 et doivent être équipées d'un ferme-porte et de l'un des profilés de seuil représentés à droite. Autres conditions : les portes anti-fumée doivent être équipées d'un cylindre profilé (cylindre aveugle également possible). Les rebords d'enduit de l'huissierie doivent être scellés au corps du bâtiment de chaque côté de manière durable. Pour les huissieries cimentées, aucun scellement n'est nécessaire.

Portes insonorisantes selon la norme DIN EN ISO 717-1
L'insonorisation n'est possible que si la conception et l'exécution sont correctes et dépend des composants avoisinants. Pour la valeur d'insonorisation exigée et attendue sur site, les isolations acoustiques du mur et de la porte doivent être déterminées de manière séparée car elles ne peuvent être déduites à partir de la valeur d'insonorisation estimée R_w et/ou R de la seule porte. Toutes les valeurs d'insonorisation mentionnées sont des valeurs obtenues en laboratoire.

Valeur de calcul pour la valeur d'insonorisation atteinte par la construction : valeur de laboratoire -5 dB. Les valeurs indiquées ne peuvent être atteintes qu'en cas d'huissierie entièrement remplie au mortier et ne sont pas valables pour les portes avec vitrage ou imposte fixe. Les **portes à insonorisation élevée** (HS 75, H16 S) peuvent atteindre des valeurs d'insonorisation allant jusqu'à 61 dB. Pour cela, les portes doivent être équipées de deux joints de sol escamotables (issues de secours jusqu'à 59 dB) et d'une butée de seuil supplémentaire (jusqu'à 61 dB).

Courbe de température normalisée selon les normes DIN 4102 / DIN EN 1634-1

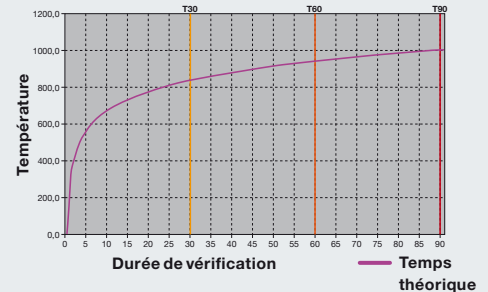

Profilés de seuils

Outre l'utilisation pour portes anti-fumée et insonorisantes, ces profilés peuvent également être employés comme équipement spécial pour d'autres types de portes.

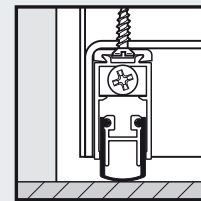

Joint de sol escamotable

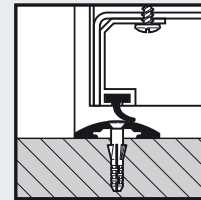

Profilé inférieur en aluminium avec joint et huissierie avec profilé de seuil

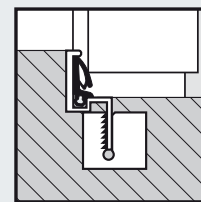

Butée de seuil avec joint (uniquement pour les portes insonorisantes)

Les profilés inférieurs en aluminium avec joint et les huissieries avec seuil de 5 mm de hauteur ne conviennent ni aux hôpitaux ni aux établissements de soins. Les butées de seuil avec joint ne sont pas autorisées pour les issues de secours et ne conviennent ni aux hôpitaux ni aux établissements de soins.

* sous réserve de disponibilité des certifications coupe-feu nationales

Outre leur fonction principale, les portes Hörmann offrent d'autres fonctions polyvalentes. Selon l'équipement, elles sont par exemple insonorisantes et/ou anti-effraction – c'est vous qui décidez.

Affectation en corrélation des classes de résistance selon

DIN EN V 1627 EN 1627

WK 2

CR 2

WK 3

CR 3

WK 4

CR 4

Anti-effraction selon la norme EN 1627

A compter de 1999, les portes anti-effraction Hörmann ont été contrôlées et classifiées selon les prescriptions européennes des prénormes DIN V ENV 1627 à 1630, remplacées depuis septembre 2011 par la série de normes DIN EN 1627 et suivantes. Elles sont en outre soumises à un contrôle de qualité volontaire réalisé par un organisme de contrôle et de certification accrédité.

Equipement	Classe 2	Classe 3	Classe 4
Serrure encastrée à bouton fixe avec réservation pour cylindre profilé selon la norme DIN 18250	●		
Système de verrouillage 5 points avec combinaisons pêne rond / pêne pivotant à crochet		●	
Système de verrouillage 7 points avec combinaisons pêne rond / pêne pivotant à crochet			●
Vantail semi-fixe pour portes à 2 vantaux avec verrouillage sécurisé vers le haut et le bas	●	●	
Garniture de sécurité coupe-feu à bouton fixe en aluminium selon la norme DIN 18257			
- Classe ES 1 avec plaque courte et protection contre l'arrachement	●		
- Classe ES 2 avec plaque longue et protection contre l'arrachement		●	
- Classe ES 3 avec plaque longue et protection contre l'arrachement			●
Cylindre profilé DIN 18252 avec protection anti-perçage des deux côtés, 3 clés et certificat de garantie	●	●	●
Point d'anti-dégondage sur chaque vantail en tant que sécurité anti-relevage, axe de paumelles sécurisé supplémentaire pour les portes à 2 vantaux	3 – 5	5 – 7	5 – 7



ATEX

La réglementation **AT**mosphères **EX**plosives régit la protection antidéflagrante pour l'industrie et l'exploitation minière en Europe. Selon la directive ATEX 94/9/CE, les portes sont considérées comme des appareils comportant une source d'inflammation potentielle. Ceci est valable pour les portes en soi ainsi que pour tous les composants montés ou encastrés dans celles-ci. Les portes multifonctionnelles en acier Hörmann sont certifiées selon la directive ATEX 94/9/CE et leur utilisation est autorisée dans les zones 1 et 21 ainsi que les zones 2 et 22.



Porte d'extérieur

Les portes d'extérieur conviennent à la pose sur murs extérieurs. Les portes de sécurité et portes multifonctionnelles sont fournies avec un marquage CE selon la norme DIN EN 14351-1. Les portes coupe-feu font l'objet d'une homologation individuelle.



Uniformité jusque dans le moindre détail

Indépendamment de leurs fonctions, toutes les portes sont parfaitement assorties pour un aspect d'ensemble harmonieux

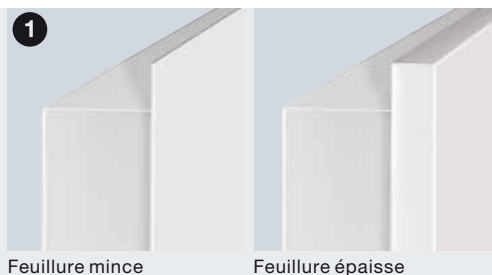

Feuillure mince

Feuillure épaisse

1 Format de la feuillure



Les portes multifonctionnelles Hörmann sont disponibles en exécution à feuillure mince (standard) ou à feuillure épaisse.

2 Surface

Les panneaux de porte et huisseries sont galvanisés et dotés d'un revêtement d'apprêt à base de poudre en blanc gris (comparable au RAL 9002). En option, ils sont également disponibles en couleur RAL au choix.



Dans ce cas, la pose avec huisserie DryFix ou huisserie enveloppante à double paroi est recommandée.

3 Serrure

Les portes en acier Hörmann sont équipées de série d'une serrure encastrée avec réservation pour cylindre profilé selon la norme DIN 18250. A partir de la classe de résistance 3, les portes anti-effraction sont équipées d'un système de verrouillage multipoint. Pour les portes à 2 vantaux, le vantail semi-fixe est sécurisé en haut et en bas, selon sa fonction, à l'aide d'une crémonne incorporée ou d'une tige de verrouillage en feuillure.

4 Béquillage

Les portes en acier Hörmann sont équipées de série d'une garniture noire coupe-feu à béquilles arrondies (polypropylène) selon la norme DIN 18273 avec plaque courte et béquille avec ressort de rappel ainsi que d'un noyau pour clé à gorge avec une clé. Les portes anti-effraction sont fournies avec une garniture de sécurité à bouton fixe coupe-feu selon la norme DIN 18257, classe ES 1 (avec plaque courte) ou ES 2 / ES 3 (avec plaque longue).



5 Moyen de fermeture

Les portes coupe-feu et anti-fumée sont généralement équipées d'une fermeture automatique. Pour les portes à 1 vantail, cette fermeture s'effectue de série à l'aide d'une paumelle à ressort. En fonction de la taille, de l'équipement, de l'utilisation et de la pose, les portes à 1 vantail sont également disponibles départ d'usine avec ferme-porte à glissière HDC 35 exclusif et les portes à 2 vantaux avec ferme-porte à bras à compas et régulateur de fermeture. Vous trouverez également d'autres systèmes de fermeture à la page 45.



Ferme-porte à glissière HDC 35 exclusif pour portes à 1 vantail (sur demande, également pour portes à 2 vantaux)



Ferme-porte à bras à compas pour portes à 2 vantaux

6 Paumelles

Les portes multifonctionnelles en acier Hörmann sont livrées avec de robustes paumelles à roulement à billes. En fonction des dimensions de la porte, le vantail de porte est doté de 2 ou 3 paumelles. Pour un aspect esthétique raffiné, les paumelles sont également disponibles en acier inoxydable (sauf pour la classe de résistance 4).



Paumelles 3D

Les paumelles 3D sont particulièrement appropriées pour l'ajustage précis, également ultérieur, de la porte. Vous pouvez ainsi compenser de légers écarts de montage. Disponibles avec revêtement d'apprêt galvanisé à base de poudre ou en acier inoxydable.



Paumelle standard

Paumelle 3D galvanisée avec couche d'apprêt

Paumelle 3D en acier inoxydable

7 Point d'anti-dégondage

Les portes coupe-feu et anti-fumée sont munies de points d'anti-dégondage en acier côté paumelles assurant une stabilité supplémentaire en cas d'incendie. En fonction de la classe de résistance, les portes en exécution anti-effraction selon la norme DIN EN 1627 sont protégées contre le relevage côté paumelles par jusqu'à 7 points d'anti-dégondage en acier par vantail de porte.



Point d'anti-dégondage

Huisserie modulaire

Flexible, polyvalente et rapide à monter

L' huisserie modulaire Hörmann garantit un raccord mural stable pour une fonction optimale et durable de la porte.

Les avantages en un coup d'œil :

- Epaisseur de tôle 2 mm
- Encastrement au sol 30 mm*
- Rainure d'étanchéité profilée
- Galvanisation et revêtement d'apprêt à base de poudre en blanc gris (comparable au RAL 9002) de série
- En option, couleur RAL au choix
- Montage simple et rapide grâce à la fixation diagonale ou aux pattes de fixation, inserts en acier inclus

Différentes possibilités de montage

Outre l' huisserie d'angle standard, d'autres modèles d' huisserie sont disponibles pour les variantes de montage les plus diverses.

Livraison anticipée

Pour une pose flexible, nous vous livrons également au préalable, les huisseries pour les portes spéciales de grande qualité, paumelles 3D incluses. Vous disposez ainsi d'une liberté de conception totale lors du montage.

- Les huisseries, paumelles 3D incluses, peuvent être montées dès la phase de construction.
- Le panneau de porte est monté après la phase de construction, évitant ainsi tout endommagement et toute salissure.



Protection latérale de série

Protection latérale

Toutes les portes livrées sans gâches sont équipées de série d'une protection latérale synthétique haut de gamme. Celle-ci protège efficacement la couche d'apprêt ou la peinture par l'utilisateur. De plus, la porte se ferme plus silencieusement.



Caches affleurants

Caches affleurants

Les caches affleurants assurent une esthétique irréprochable aux huisseries fixées dans le jour. Laqués, ils deviennent quasiment invisibles.

Caches affleurants pour les trous de fixation (1), non laqués (2), laqués (3) ou enduits à la spatule et laqués (4).

* Huisseries DryFix et pour construction sèche sans encastrement au sol

Huisserie d'angle

L'huisserie standard, également avec fixation diagonale en option

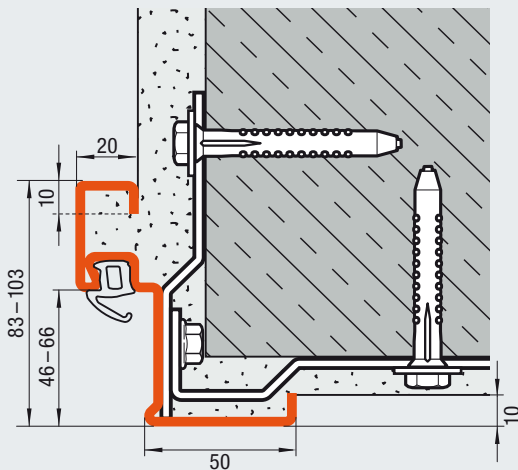

Montage par chevilles (maçonnerie / béton)

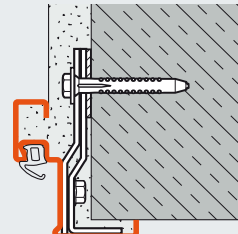

Montage par chevilles dans le jour (maçonnerie / béton)

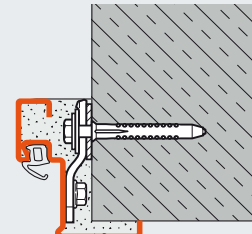

Montage masqué par chevilles (maçonnerie apparente / béton)

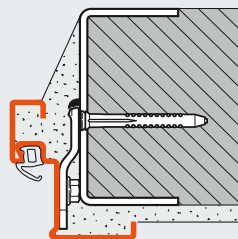

Montage par soudure (béton cellulaire)

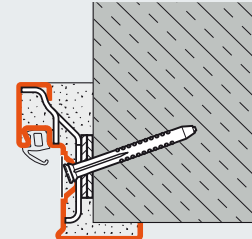

Fixation diagonale (maçonnerie / maçonnerie apparente / béton)

Huisserie DryFix

Préparation complète en usine, montage simple et rapide

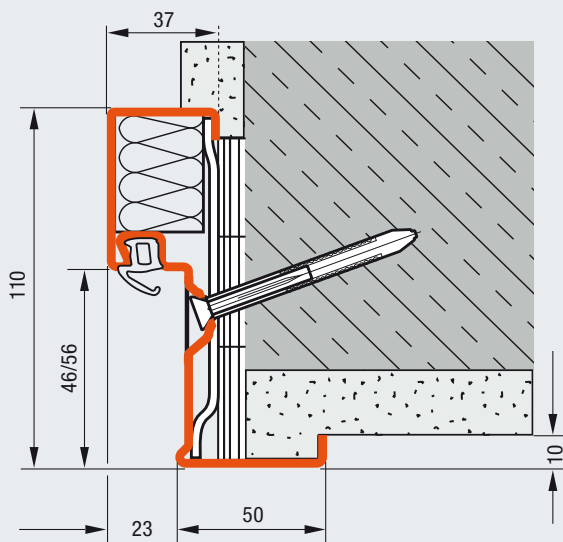

Fixation diagonale (maçonnerie)

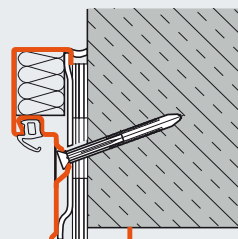

Fixation diagonale (maçonnerie apparente / béton)

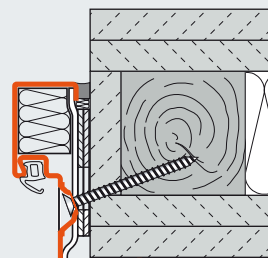

Fixation diagonale (ossature en bois F90 B)

Montage simple et rapide



Positionnement puis alignement de l'huisserie dans la baie



Vissage de l'huisserie



Scellement du joint de raccordement puis recouvrement des trous de fixation

L'huisserie Hörmann DryFix est entièrement préparée en usine et garnie de laine minérale. **Ce principe permet de réduire le temps de montage sur chantier jusqu'à 50 %.** En outre, la pose à sec réduit le risque de salissure et de détérioration de l'huisserie

ou de la maçonnerie. La fixation diagonale masquée dans la feuillure de l'huisserie simplifie la pose. Un montage ultérieur est également possible.

Toutes les dimensions sont en mm.

Huisserie modulaire

Flexible, polyvalente et rapide à monter

Huisseries d'angle et complémentaire

Pour une grande flexibilité lors de la pose

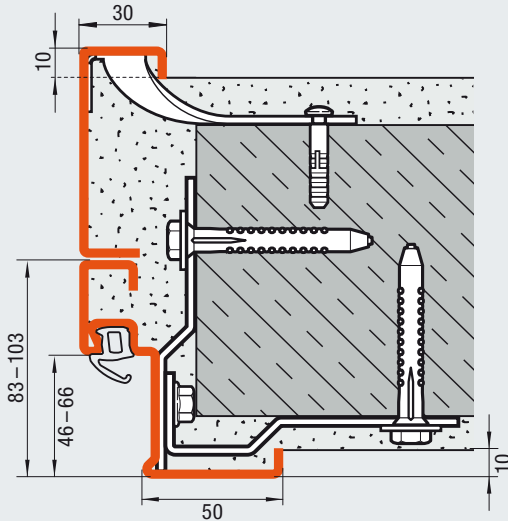

Montage par chevilles (maçonnerie / béton)

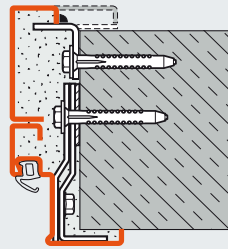

Montage masqué par chevilles (maçonnerie apparente / béton)

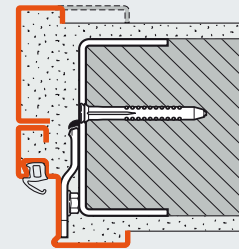

Montage par soudure (béton cellulaire)

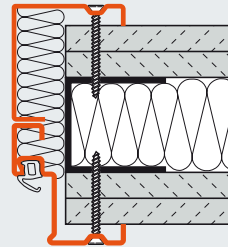

Montage par vis (ossature métallique T30)

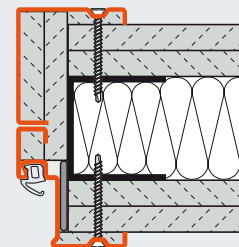

Montage par vis (ossature métallique T90)

Huisserie enveloppante

Différentes exécutions en fonction de la situation de montage

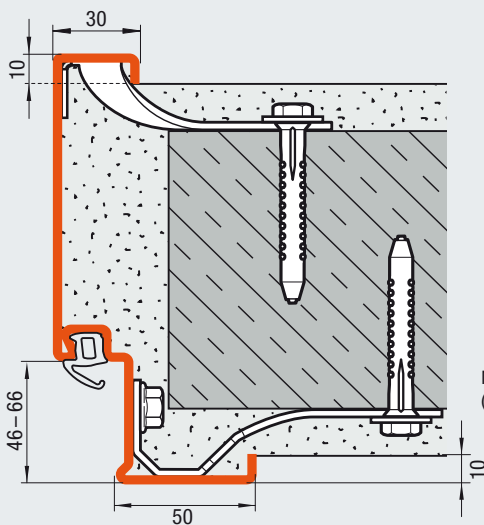

Montage par chevilles (maçonnerie / béton)

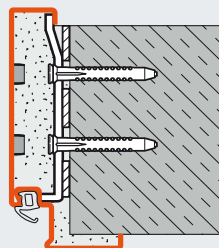

Montage par chevilles au travers de l' huisserie (maçonnerie apparente / béton)

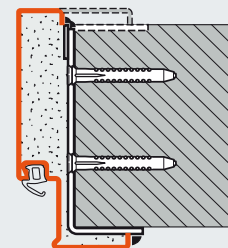

Montage par soudure (béton cellulaire / maçonnerie apparente)

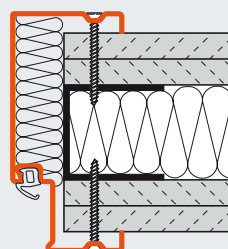

Montage par vis (ossature métallique T30, ossature métallique T90, non illustrée)

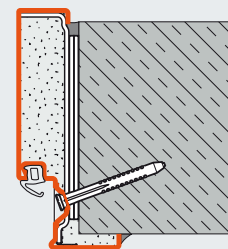

Fixation diagonale (maçonnerie)

Toutes les dimensions sont en mm.

Huisserie enveloppante à double tôle

Spécialement conçue pour ossature métallique et maçonnerie

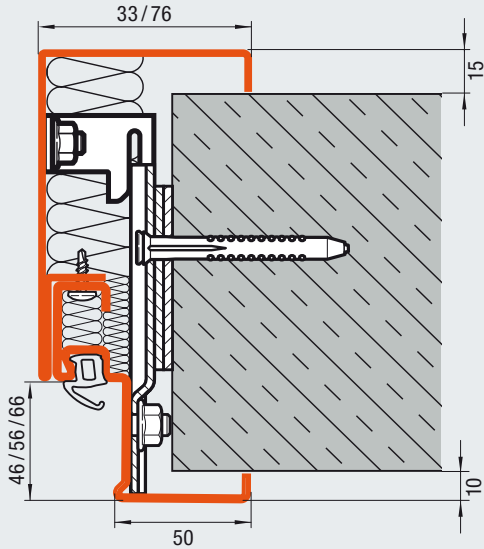

Montage masqué par chevilles avec garniture de laine minérale (maçonnerie / maçonnerie apparente / béton)

L'huisserie modulaire à double tôle est idéale en cas de pose ultérieure. Le vissage est masqué dans la feuillure de l'huisserie. L'aile de recouvrement de 76 mm du côté opposé aux paumelles

permet à l'utilisateur de garnir l'huisserie de laine minérale. Des pièces profilées assorties sont disponibles en option départ d'usine.

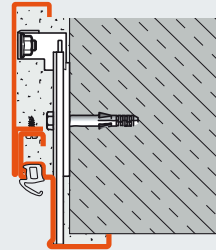

Montage masqué par chevilles avec garniture de mortier (maçonnerie / maçonnerie apparente / béton)

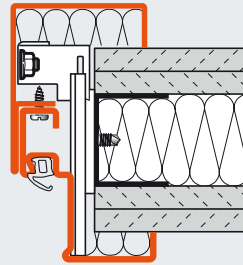

Montage masqué par chevilles avec garniture de laine minérale (ossature métallique) F90 A (illustrée) et F90 B

Montage masqué



Positionnement puis alignement du profilé 1 de l'huisserie dans la baie



Fixation du profilé 1 à l'aide de la patte d'ancrage murale



Vissage du profilé 2 de l'huisserie au profilé 1 à travers la rainure d'étanchéité, puis recouvrement avec le joint de porte

Huisserie tubulaire

De série avec caches affleurants

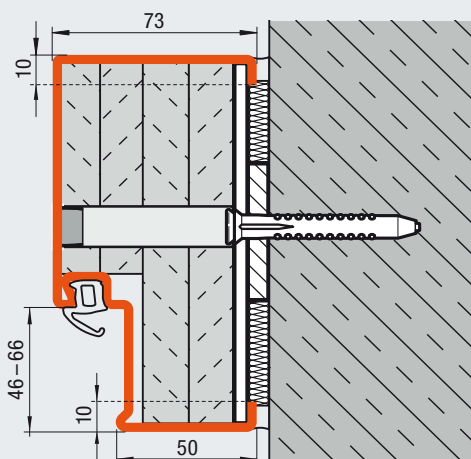

Montage masqué par chevilles (maçonnerie / béton)

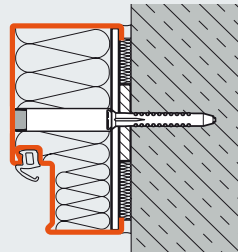

Montage masqué par chevilles dans la baie (maçonnerie / béton)

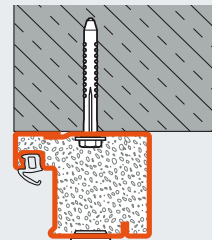

Montage masqué par chevilles devant la baie (maçonnerie / portes T30 max.)

Toutes les dimensions sont en mm.

Europapassage, Hambourg
Architectes : Bothe, Richter, Teherani, Hambourg



Produits Hörmann

- Portes à châssis tubulaire en acier T30 HE 310 et HE 320
- Portes à châssis tubulaire en aluminium T90 HE 911
- Vitrages fixes en acier F30 HE 330
- Portes anti-fumée en acier S / RS-100 et S / RS-200
- Vitrages fixes G30 S / G300
- Portes coupe-feu T90 en acier H16
- Portes coupe-feu T30 en acier H3 et H3D
- Portes en acier D45

Porte coupe-feu T30

H3 D

A 1 et 2 vantaux*



Feuillure mince
Épaisseur du panneau de porte 45 mm

Fonction principale

Coupe-feu



Fonctions additionnelles
(avec équipements correspondants, voir pages 10 – 11)



Anti-fumée



Insonorisante
Valeur d'insonorisation de 37 à 44 dB



Anti-effraction
H3D-1

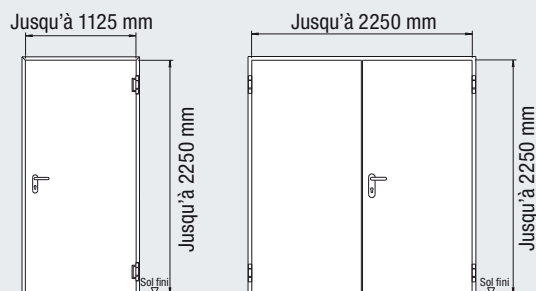

Porte coupe-feu*

Panneau de porte

H3D-1

H3D-2

45 mm

1,0 mm

1,0 mm

Épaisseur de tôle

Feuillure mince

Feuillure mince

Pose sur

Maçonnerie

≥ 115 mm

≥ 115 mm

Béton

≥ 100 mm

≥ 100 mm

Blocs de béton cellulaire

≥ 150 mm

≥ 175 mm

Plaques de béton cellulaire

≥ 150 mm

≥ 175 mm

Cloisons sèches

≥ 95 mm

≥ 95 mm

Exigences spécifiques à la taille et aux fonctions à remplir pour les parois, voir page 50

Fonctions additionnelles / Caractéristiques de performance

Isolation thermique U_D

1,9 W/(m²·K)

2,0 W/(m²·K)

Classe d'insonorisation

II

III

II

Avec profilé inférieur à joint

41 dB

-

38 dB

Avec joint de sol escamotable

37 dB

-

37 dB

Avec butée de seuil à joint

-

44 dB

40 dB

* sous réserve de disponibilité des certifications coupe-feu nationales

Équipements complémentaires

Vitrages Page 40

Impostes fixes Page 42

Équipements spéciaux Page 44

Dimensions de référence Page 46

Domaine dimensionnel	H3D-1		H3D-2	
	Largeur	Hauteur	Largeur	Hauteur
Dimension jour (dimension de commande)	625 – 1125	1750 – 2250	1375 – 2250	1750 – 2250
Largeur du vantail d'entrée			750 – 1125	
Largeur du vantail semi-fixe			500 – 1125	

Toutes les dimensions sont en mm

Porte coupe-feu T30 H3

A 1 vantail*



Feuillure mince
Épaisseur du panneau de porte 55 / 65 mm



Feuillure épaisse
Épaisseur du panneau de porte 55 mm

Fonction principale



Coupe-feu

Fonctions additionnelles

(avec équipements correspondants, voir pages 10 – 11)



Anti-fumée



Insonorisante

Valeur d'insonorisation de 38 à 46 dB



Anti-effraction

Jusqu'à 1250 x 2500 mm



Jusqu'à 1250 x 2500 mm, feuillure épaisse, épaisseur du panneau de porte 65 mm



Jusqu'à 1250 x 2500 mm, épaisseur de tôle 1,5 mm, feuillure épaisse, épaisseur du panneau de porte 65 mm



Porte d'extérieur

H3-1 (en cours d'homologation)

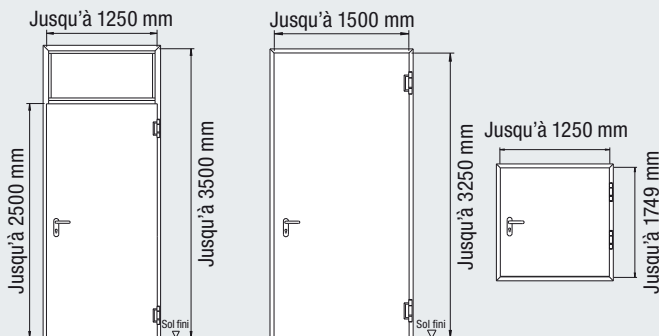

Porte coupe-feu / Trappe*	H3-1	H3G-1	Trappe H3
Panneau de porte	55 mm	65 mm	55 mm
Épaisseur de tôle	1,0 / 1,5 mm	1,5 mm	1,0 mm
Format de la feuillure	Feuillure mince / épaisse	Feuillure mince	Feuillure mince

Pose sur

Maçonnerie	≥ 115 mm	≥ 240 mm	≥ 115 mm
Béton	≥ 100 mm	≥ 140 mm	≥ 100 mm
Blocs de béton cellulaire	≥ 150 mm	≥ 175 mm	≥ 150 mm
Plaques de béton cellulaire	≥ 150 mm	≥ 175 mm	≥ 150 mm
Cloisons sèches	≥ 95 mm	≥ 95 mm	≥ 95 mm

Exigences spécifiques à la taille et aux fonctions à remplir pour les parois, voir page 50

Fonctions additionnelles / Caractéristiques de performance

Isolation thermique U_p	1,9 W/(m ² ·K)	2,0 W/(m ² ·K)	1,9 W/(m ² ·K)
Classe d'insonorisation	II	III	
Avec profilé inférieur à joint	41 dB	44 dB	-
Avec joint de sol escamotable	38 dB	42 dB	-
Avec butée de seuil à joint	-	46 dB	-
Avec huisserie continue sur 4 côtés	-	46 dB	-

* sous réserve de disponibilité des certifications coupe-feu nationales

Domaine dimensionnel	H3-1		H3G-1	
	Largeur	Hauteur	Largeur	Hauteur
Dimension jour (dimension de commande)	625 – 1250	1750 – 2500	875 – 1500	2000 – 3250
Avec imposte fixe		- 3500		

Équipements complémentaires

Vitrages Page 40

Impostes fixes Page 42

Équipements spéciaux Page 44

Dimensions de référence Page 46

Domaine dimensionnel	Trappe H3	
	Largeur	Hauteur
Dimension jour (dimension de commande)	500 – 999	500 – 1749
	1000 – 1124	625 – 1749
	1125 – 1250	750 – 1749

Toutes les dimensions sont en mm

Porte coupe-feu T30

H3

A 2 vantaux*



Feuillure mince
Épaisseur du panneau de porte 55 mm



Feuillure épaisse
Épaisseur du panneau de porte 55 mm

Fonction principale

Coupe-feu



Fonctions additionnelles

(avec équipements correspondants, voir pages 10 – 11)



Anti-fumée



Insonorisante
Valeur d'insonorisation de 38 à 42 dB



Anti-effraction
Jusqu'à 2500 × 2500 mm



Jusqu'à 2500 × 2500 mm, épaisseur de tôle 1,5 mm

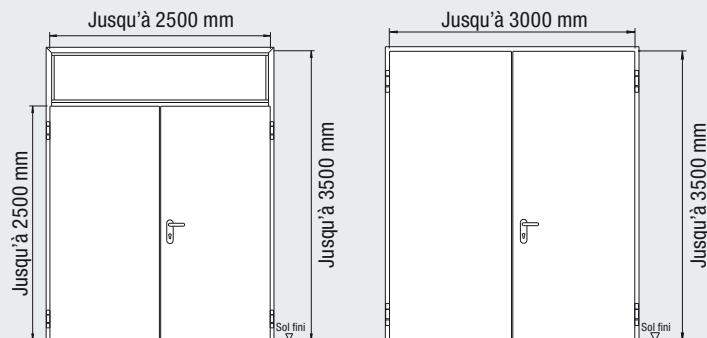

Porte coupe-feu*

	H3-2	H3G-2
Panneau de porte	55 mm	55 mm
Épaisseur de tôle	1,0 / 1,5 mm	1,5 mm
Format de la feuillure	Feuillure mince / épaisse	Feuillure mince
Pose sur		
Maçonnerie	≥ 115 mm	≥ 175 mm
Béton	≥ 100 mm	≥ 140 mm
Blocs de béton cellulaire	≥ 175 mm	≥ 175 mm
Plaques de béton cellulaire	≥ 175 mm	≥ 175 mm
Cloisons sèches	≥ 95 mm	-
Exigences spécifiques à la taille et aux fonctions à remplir pour les parois, voir page 50		
Fonctions additionnelles / Caractéristiques de performance		
Isolation thermique U_D	2,0 W/(m ² ·K)	2,0 W/(m ² ·K)
Classe d'insonorisation	II	III
Avec profilé inférieur à joint	40 dB	-
Avec joint de sol escamotable	38 dB	-
Avec butée de seuil à joint	-	42 dB

* sous réserve de disponibilité des certifications coupe-feu nationales

Équipements complémentaires

Vitrages	Page 40
Impostes fixes	Page 42
Équipements spéciaux	Page 44
Dimensions de référence	Page 46

Domaine dimensionnel	H3-2		H3G-2	
	Largeur	Hauteur	Largeur	Hauteur
Dimension jour (dimension de commande)	1375 – 2500	1750 – 2500	1500 – 3000	2000 – 3500
Avec imposte fixe		– 3500		
Largeur du vantail d'entrée	750 – 1250		1000 – 1500	
Largeur du vantail semi-fixe	500 – 1250		500 – 1500	

Toutes les dimensions sont en mm

Tower 185, Francfort
Architectes :
Christoph Mäckler Architekten, Francfort-sur-le-Main



Précertification par

DGNB

Deutsche Gesellschaft für Nachhaltiges Bauen e.V.
German Sustainable Building Council



Produits Hörmann

- Portes coupe-feu T30 en acier H3
- Portes coupe-feu T90 en acier H16
- Portes anti-fumée en acier RS 55
- Portes multifonctionnelles D65
- Portes multifonctionnelles D55
- Portes coupe-feu T30 en acier inoxydable STS / STU



Porte coupe-feu T60 H6

A 1 et 2 vantaux*



Feuillure mince
Epaisseur du panneau de porte 65 mm



Feuillure épaisse
Epaisseur du panneau de porte 65 mm

Fonction principale

Coupe-feu élevé



Fonctions additionnelles

(avec équipements correspondants, voir pages 10 – 11)



Anti-fumée



Insonorisante
Valeur d'insonorisation de 37 à 45 dB



Anti-effraction
Jusqu'à 2500 x 2500 mm



Porte d'extérieur
H6-1 (en cours d'homologation)

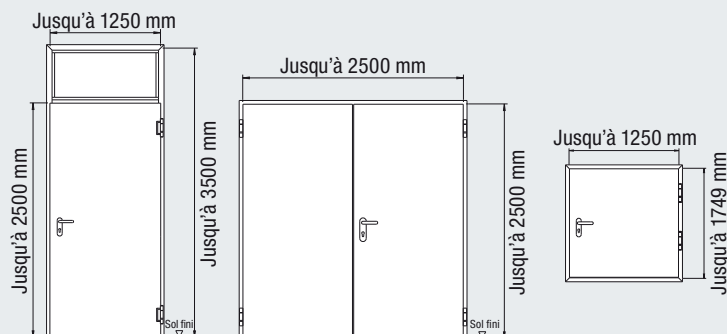

Porte coupe-feu / Trappe*	H6-1	H6-2	Trappe H6
Panneau de porte	65 mm	65 mm	65 mm
Epaisseur de tôle	1,0 / 1,5 mm	1,0 / 1,5 mm	1,0 mm
Format de la feuillure	Feuillure mince / épaisse	Feuillure mince	Feuillure mince

Pose sur

Maçonnerie	≥ 175 mm	≥ 175 mm	≥ 115 mm*
Béton	≥ 140 mm	≥ 140 mm	≥ 100 mm*
Blocs de béton cellulaire	≥ 200 mm	≥ 200 mm	≥ 175 mm*
Plaques de béton cellulaire	≥ 200 mm	≥ 200 mm	≥ 175 mm*
Cloisons sèches	≥ 100 mm	≥ 100 mm	≥ 100 mm*

Exigences spécifiques à la taille et aux fonctions à remplir pour les parois, voir page 50

* Jusqu'à largeur jour de 625 mm et hauteur jour de 750 mm

(pour les autres dimensions, valeurs identiques à celles de la porte H6-1)

Fonctions additionnelles / Caractéristiques de performance

Isolation thermique U_D	1,8 W/(m ² ·K)	1,8 W/(m ² ·K)	1,8 W/(m ² ·K)
Classe d'insonorisation	II	III	II
Avec profilé inférieur à joint	40 dB	-	42 dB
Avec joint de sol escamotable	38 dB	-	37 dB
Avec butée de seuil à joint	-	43 dB	45 dB
Avec huisserie continue sur 4 côtés	-	43 dB	-

* sous réserve de disponibilité des certifications coupe-feu nationales

Domaine dimensionnel	H6-1		H6-2	
	Largeur	Hauteur	Largeur	Hauteur
Dimension jour (dimension de commande)	625 – 1250	1750 – 2500	1375 – 2500	1750 – 2500
Avec imposte fixe		- 3500		- 3500
Largeur du vantail d'entrée			750 – 1250	
Largeur du vantail semi-fixe			500 – 1250	

Domaine dimensionnel	Trappe H6	
	Largeur	Hauteur
Dimension jour (dimension de commande)	500 – 999	500 – 1749
	1000 – 1124	625 – 1749
	1125 – 1250	750 – 1749

Toutes les dimensions sont en mm

Equipements complémentaires

Vitrages Page 40

Impostes fixes Page 42

Equipements spéciaux Page 44

Dimensions de référence Page 46

Porte coupe-feu T90 H16

A 1 vantail*



Feuillure mince
Épaisseur du panneau de porte 65 mm



Feuillure épaisse
Épaisseur du panneau de porte 65 mm

Fonction principale



Pare-feu

Fonctions additionnelles
(avec équipements correspondants, voir pages 10 – 11)



Anti-fumée



Insonorisante H16-1 : valeur d'insonorisation de 38 à 43 dB



Anti-effraction
Jusqu'à 1250 x 2500 mm



Jusqu'à 1250 x 2250 mm, épaisseur de tôle 1,5 mm



Jusqu'à 1250 x 2250 mm, épaisseur de tôle 1,5 mm



Porte d'extérieur
H16-1 (en cours d'homologation)

Équipements complémentaires

Vitrages	Page 40
Impostes fixes	Page 42
Équipements spéciaux	Page 44
Dimensions de référence	Page 46

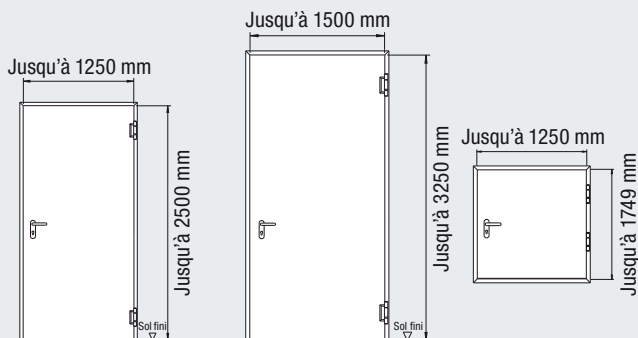

Porte coupe-feu / Trappe*	H16-1	H16G-1	Trappe H16
Panneau de porte	65 mm	65 mm	65 mm
Épaisseur de tôle	1,0 / 1,5 mm	1,5 mm	1,0 mm
Format de la feuillure	Feuillure mince / épaisse	Feuillure mince	Feuillure mince

Pose sur

Maçonnerie	≥ 175 mm	≥ 240 mm	≥ 115 mm*
Béton	≥ 140 mm	≥ 140 mm	≥ 100 mm*
Blocs de béton cellulaire	≥ 200 mm	≥ 200 mm	≥ 175 mm*
Plaques de béton cellulaire	≥ 200 mm	≥ 200 mm	≥ 175 mm*
Cloisons sèches	≥ 125 mm		≥ 125 mm*

Exigences spécifiques à la taille et aux fonctions à remplir pour les parois, voir page 50

* Jusqu'à largeur jour de 625 mm et hauteur jour de 750 mm

(pour les autres dimensions, valeurs identiques à celles de la porte H16-1)

Fonctions additionnelles / Caractéristiques de performance

Isolation thermique U_D	1,8 W/(m ² ·K)	1,8 W/(m ² ·K)	1,8 W/(m ² ·K)
Classe d'insonorisation	II	III	
Avec profilé inférieur à joint	40 dB	-	-
Avec joint de sol escamotable	38 dB	-	-
Avec butée de seuil à joint	-	43 dB	-
Avec huisserie continue sur 4 côtés	-	43 dB	-

* sous réserve de disponibilité des certifications coupe-feu nationales

Domaine dimensionnel	H16-1		H16G-1	
	Largeur	Hauteur	Largeur	Hauteur
Dimension jour (dimension de commande)	625 – 1250	1750 – 2500	875 – 1500	2000 – 3250

Domaine dimensionnel	Trappe H16	
	Largeur	Hauteur
Dimension jour (dimension de commande)	625 – 1250	750 – 1749

Toutes les dimensions sont en mm

Porte coupe-feu T90 H16

A 2 vantaux*



Feuillure mince
Épaisseur du panneau
de porte 65 / 78 mm

Fonction principale



Pare-feu

Fonctions additionnelles

(avec équipements correspondants, voir pages 10 – 11)



Anti-fumée H16-2



Insonorisante H16-2 : valeur d'insonorisation de 37 à 45 dB



Anti-effraction H16-2

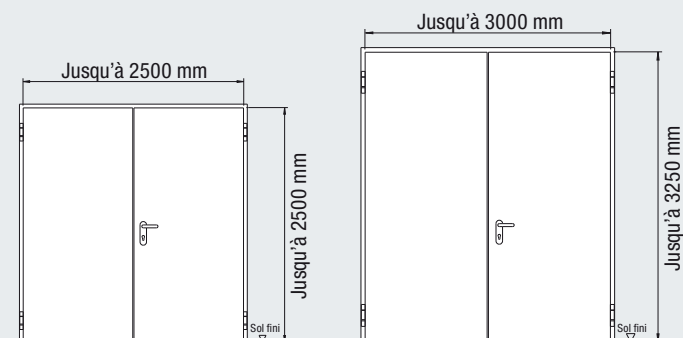

Porte coupe-feu*

Panneau de porte

Épaisseur de tôle

Format de la feuillure

Pose sur

Maçonnerie

Béton

Blocs de béton cellulaire

Plaques de béton cellulaire

Cloisons sèches

H16-2

65 mm

1,0 / 1,5 mm

Feuillure mince

≥ 175 mm

≥ 140 mm

≥ 200 mm

≥ 200 mm

≥ 125 mm

H16G-2

78 mm

1,5 mm

Feuillure mince

≥ 240 mm

≥ 140 mm

≥ 200 mm

≥ 200 mm

Exigences spécifiques à la taille et aux fonctions à remplir pour les parois, voir page 50

Fonctions additionnelles / Caractéristiques de performance

Isolation thermique U_D

1,7 W/(m²·K)

-

Classe d'insonorisation

II

III

Avec profilé inférieur à joint

-

42 dB

-

Avec joint de sol escamotable

37 dB

-

-

Avec butée de seuil à joint

-

45 dB

-

* sous réserve de disponibilité des certifications coupe-feu nationales

Équipements complémentaires

Vitrages Page 40

Impostes fixes Page 42

Équipements spéciaux Page 44

Dimensions de référence Page 46

Domaine dimensionnel	H16-2		H16G-2	
	Largeur	Hauteur	Largeur	Hauteur
Dimension jour (dimension de commande)	1375 – 2500	1750 – 2500	1500 – 3000	2000 – 3250
Largeur du vantail d'entrée	750 – 1250		1000 – 1500	
Largeur du vantail semi-fixe	500 – 1250		500 – 1500	

Toutes les dimensions sont en mm

Bureaux sur le Rödingsmarkt, Hambourg
Architectes : Bothe, Richter, Teherani, Hambourg



Produits Hörmann

- Portes coupe-feu T30 en acier H3
- Portes coupe-feu T90 en acier H16
- Portes coupe-feu T30 en acier STS
- Portes coupe-feu T30 en aluminium HE 311

Porte anti-fumée

RS 55

A 1 et 2 vantaux



Feuillure mince
Epaisseur du panneau de porte 55 mm



Feuillure épaisse
Epaisseur du panneau de porte 55 mm

Fonction principale



Anti-fumée
Avec fermeture inférieure type 1 ou 2

Fonction additionnelle

(avec équipements correspondants, voir pages 10 – 11)



Insonorisante
Valeur d'insonorisation de 38 à 41 dB



Porte d'extérieur
RS 55-1
Marquage selon la norme DIN EN 14351-1

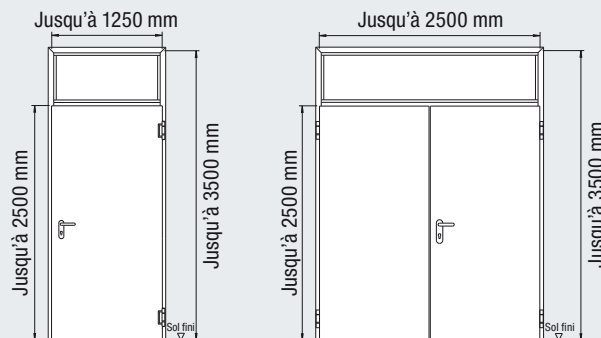

Porte anti-fumée

Panneau de porte

RS 55-1

55 mm

Epaisseur de tôle

1,0 / 1,5 mm

Format de la feuillure

Feuillure mince / épaisse

RS 55-2

55 mm

1,0 / 1,5 mm

Feuillure mince / épaisse

Pose sur

Maçonnerie

≥ 115 mm

≥ 115 mm

Béton

≥ 100 mm

≥ 100 mm

Blocs de béton cellulaire

≥ 150 mm

≥ 175 mm

Plaques de béton cellulaire

≥ 150 mm

≥ 150 mm

Cloisons sèches

≥ 100 mm

≥ 100 mm

Exigences spécifiques à la taille et aux fonctions à remplir pour les parois, voir page 50

Fonctions additionnelles / Caractéristiques de performance

Isolation thermique U_D

1,9 W/(m²·K)

2,0 W/(m²·K)

Classe d'insonorisation

II

II

Avec profilé inférieur à joint

41 dB

40 dB

Avec joint de sol escamotable

38 dB

38 dB

Profilés de seuil

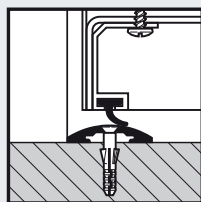

Type 1

Profilé inférieur en aluminium avec joint et huisserie avec profilé de seuil

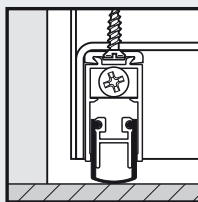

Type 2

Joint de sol escamotable

Equipements complémentaires

Vitrages Page 40

Impostes fixes Page 42

Equipements spéciaux Page 44

Dimensions de référence Page 46

Domaine dimensionnel	RS 55-1		RS 55-2	
	Largeur	Hauteur	Largeur	Hauteur
Dimension jour (dimension de commande)	625 – 1250	1750 – 2500	1375 – 2500	1750 – 2500
Avec imposte fixe		– 3500		– 3500
Largeur du vantail d'entrée			750 – 1250	
Largeur du vantail semi-fixe			500 – 1250	

Toutes les dimensions sont en mm

Skyline Tower, Munich
Architectes : Murphy / Jahn, Chicago – Berlin



Certification par

DGNB

Deutsche Gesellschaft für Nachhaltiges Bauen e.V.
German Sustainable Building Council

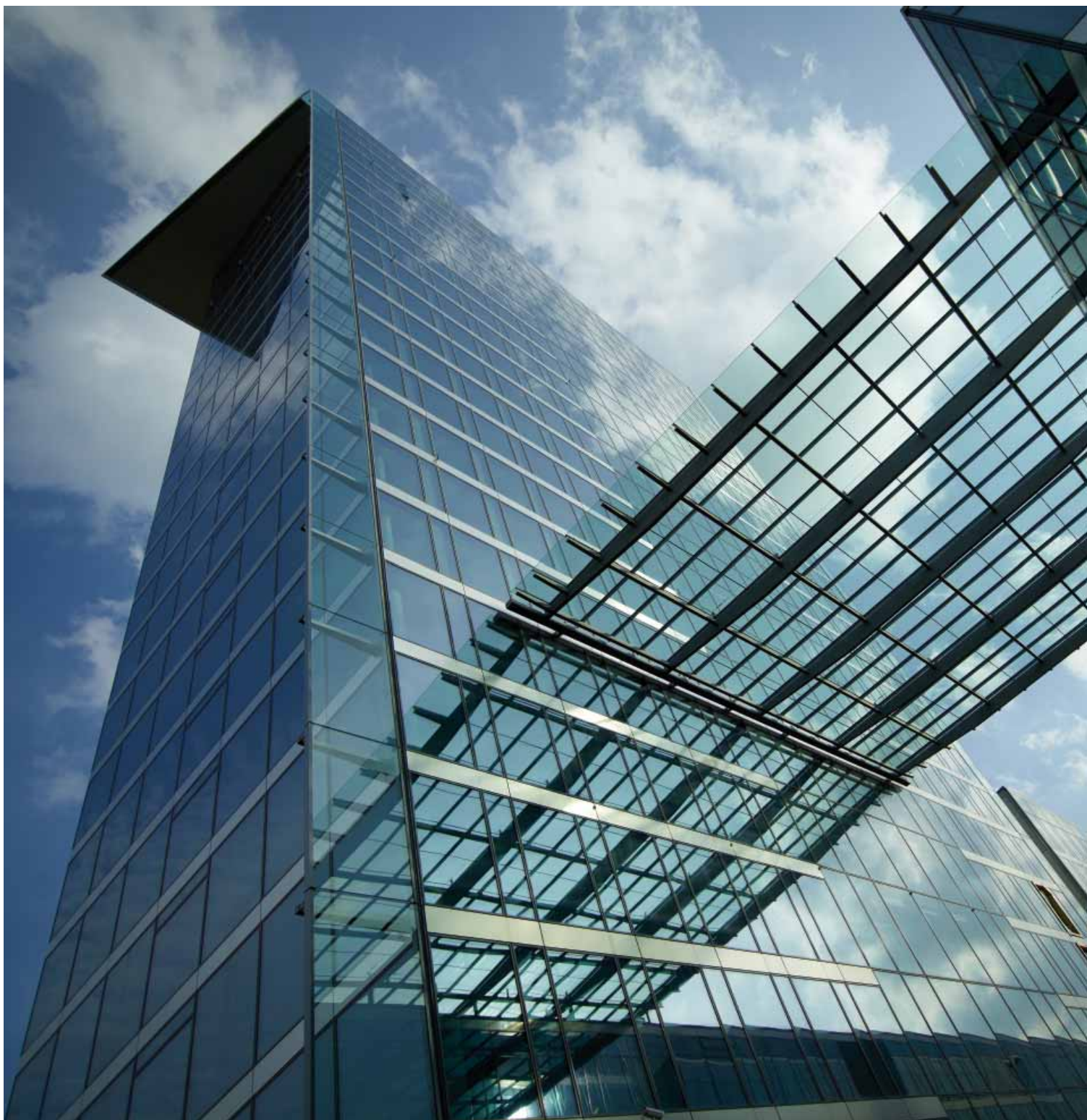

Produits Hörmann

- Portes coupe-feu T30 en acier H3
- Portes coupe-feu T90 en acier H16
- Porte insonorisante D55
- Portes coupe-feu T30 en aluminium H320

Porte insonorisante HS 75 / H16 S

A 1 vantail

**Insonorisation élevée
jusqu'à 61 dB**



Feuillure épaisse
Épaisseur du panneau
de porte 75 mm

**Fonction
principale**



Insonorisation élevée
Valeur d'insonorisation
de 50 à 61 dB

**Fonctions
additionnelles**

(avec équipements
correspondants,
voir pages 10 – 11)



Pare-feu*
H16 S



Anti-fumée



Anti-effraction

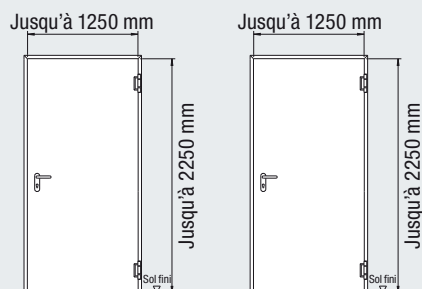

Porte insonorisante	HS 75-1	H16 S-1*
Panneau de porte	75 mm	75 mm
Épaisseur de tôle	1,0 mm	1,0 mm
Format de la feuillure	Feuillure épaisse	Feuillure épaisse
Pose sur		
Maçonnerie	≥ 115 mm	≥ 240 mm
Béton	≥ 100 mm	≥ 140 mm
Exigences spécifiques à la taille et aux fonctions à remplir pour les parois, voir page 50		
Fonctions additionnelles / Caractéristiques de performance		
Isolation thermique U_D	2,1 W/(m ² ·K)	2,1 W/(m ² ·K)
Classe d'insonorisation	IV	IV
Avec profilé de seuil, joint et 2 joints de sol escamotables	53 dB	53 dB
Avec 2 joints de sol escamotables	50 dB	50 dB
Avec butée de seuil à joint	51 dB	51 dB
Pour les exigences élevées		
Avec 2 joints de sol escamotables	59 dB	59 dB
Avec 2 profilés inférieurs en aluminium avec joint et seuil	59 dB	59 dB
Avec butée de seuil à joint	61 dB	61 dB

* sous réserve de disponibilité des certifications coupe-feu nationales

Profilés de seuil

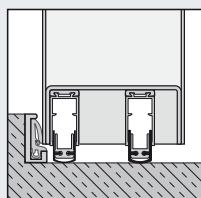

Butée de seuil
avec joint et 2 joints
de sol escamotables

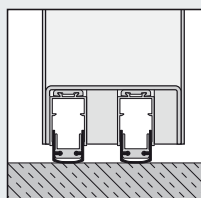

2 joints de sol
escamotables

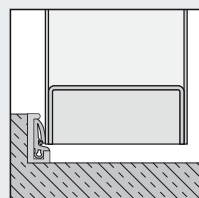

Butée de seuil
avec joint

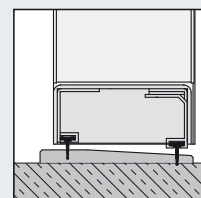

2 profilés inférieurs
en aluminium
avec joint

Équipements complémentaires

Vitrages Page 40

Impostes fixes Page 42

Équipements spéciaux Page 44

Dimensions
de référence Page 46

Domaine dimensionnel	HS 75-1		H16 S-1	
	Largeur	Hauteur	Largeur	Hauteur
Dimension jour (dimension de commande)	625 – 1250	1750 – 2250	625 – 1250	1750 – 2250

Toutes les dimensions sont en mm

Universität Bauhaus, Weimar
Architectes : meck architekten



- Produits Hörmann**
- Portes coupe-feu T30 en acier H3 et H3D
 - Portes coupe-feu T90 en acier H16
 - Portes en acier D45



Porte de sécurité E45

A 1 et 2 vantaux



Coupe-feu T30 en tant que H3 D-1

Voir page 19



Feuillure mince
Epaisseur du panneau
de porte 45 mm

**Fonction
principale**

Anti-effraction



**Fonction
additionnelle**

(avec équipements
correspondants,
voir pages 10 – 11)



Insonorisante

Valeur
d'insonorisation
de 37 à 44 dB



Porte d'extérieur

Marquage selon la
norme DIN EN 14351-1

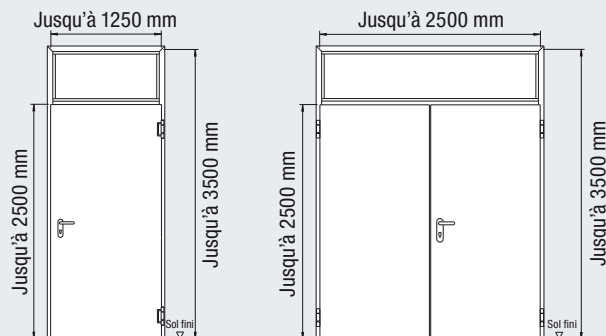

Porte de sécurité	E45-1			E45-2
Panneau de porte	45 mm			45 mm
Epaisseur de tôle	1,0 / 1,5 mm			1,5 mm
Format de la feuillure	Feuillure mince			Feuillure mince
Pose sur				
Maçonnerie	≥ 115 mm			≥ 115 mm
Béton	≥ 100 mm			≥ 100 mm
Blocs de béton cellulaire	≥ 150 mm			≥ 175 mm
Plaques de béton cellulaire	≥ 150 mm			≥ 150 mm
Exigences spécifiques à la taille et aux fonctions à remplir pour les parois, voir page 50				
Fonctions additionnelles / Caractéristiques de performance				
Isolation thermique U_D	1,9 W/(m ² ·K)			2,0 W/(m ² ·K)
Classe d'insonorisation	II	III	II	
Avec profilé inférieur à joint	41 dB	-	38 dB	
Avec joint de sol escamotable	37 dB	-	37 dB	
Avec butée de seuil à joint	-	44 dB	40 dB	
Charge au vent	Classes C4 – C5			Classe C2
Etanchéité à la pluie battante	Classes 1A – 7A			Classe 2A
Perméabilité à l'air	Classes 2 – 4			Classe 2
Forces de commande	Classes 2 – 4			
Stabilité mécanique	Classe 4			
Résistance aux changements climatiques	Classes 2(d) – 3(e)			Classe 1

Les valeurs indiquées dépendent de l'équipement de la porte et de la situation de montage

Equipements complémentaires

Vitrages Page 40

Impostes fixes Page 42

Equipements spéciaux Page 44

Dimensions
de référence Page 46

Domaine dimensionnel	E45-1		E45-2	
	Largeur	Hauteur	Largeur	Hauteur
Dimension jour (dimension de commande)	625 – 1250	1750 – 2500	1375 – 2500	1750 – 2500
Avec imposte fixe		-3500		-3500
Largeur du vantail d'entrée			750 – 1250	
Largeur du vantail semi-fixe			500 – 1250	

Toutes les dimensions sont en mm

Bâtiment Unilever, Hambourg
Architectes : Behnisch Architekten, Stuttgart



Certification par

DGNB

Deutsche Gesellschaft für Nachhaltiges Bauen e.V.
German Sustainable Building Council



Produits Hörmann

- Portes à châssis tubulaire en aluminium T30 HE 311
- Portes anti-fumée en aluminium A / RS-150
- Portes coupe-feu T30 en acier H3
- Portes en acier D55

Porte de sécurité E55

A 1 vantail



Coupe-feu T30 en tant que H3

Voir pages 20 / 21



Feuillure épaisse
Epaisseur du panneau
de porte 55 mm

**Fonction
principale**



**Anti-effraction
Classe 2**

**Fonction
additionnelle**
(avec équipements
correspondants,
voir pages 10 – 11)



Anti-fumée



Insonorisante
Valeur
d'insonorisation
de 38 à 45 dB



Porte d'extérieur
Marquage selon la
norme DIN EN 14351-1

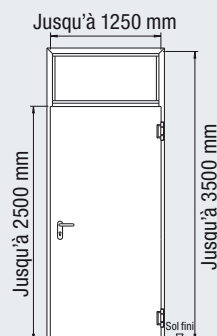

Porte de sécurité	E55-1
Panneau de porte	55 mm
Epaisseur de tôle	1,0 / 1,5 mm
Format de la feuillure	Feuillure épaisse

Pose sur	
Maçonnerie	≥ 115 mm
Béton	≥ 100 mm
Blocs de béton cellulaire	≥ 150 mm
Plaques de béton cellulaire	≥ 150 mm

Exigences spécifiques à la taille et aux fonctions à remplir pour les parois, voir page 50

Fonctions additionnelles / Caractéristiques de performance

Isolation thermique U_D	1,9 W/(m ² ·K)	
Classe d'insonorisation	II	III
Avec profilé inférieur à joint	41 dB	-
Avec joint de sol escamotable	38 dB	-
Avec butée de seuil à joint	-	45 dB

Charge au vent	Classe C5
Etanchéité à la pluie battante	Classes 1A – 7A
Perméabilité à l'air	Classes 3 – 4
Forces de commande	Classes 2 – 4
Stabilité mécanique	Classe 4
Résistance aux changements climatiques	Classes 2(d) – 3(e)

Les valeurs indiquées dépendent de l'équipement de la porte et de la situation de montage

**Equipements
complémentaires**

Vitrages	Page 40
Impostes fixes	Page 42
Equipements spéciaux	Page 44
Dimensions de référence	Page 46

Domaine dimensionnel	E55-1	
	Largeur	Hauteur
Dimension jour (dimension de commande)	625 – 1250	1750 – 2500
Avec imposte fixe		– 3500
Largeur du vantail d'entrée		
Largeur du vantail semi-fixe		

Toutes les dimensions sont en mm

BMW Welt, Munich

Architectes : Coop Himmelb(l)au, Vienne



Produits Hörmann

BMW Welt :

- Portes insonorisantes à insonorisation élevée HS 75-1

Immeuble BMW :

- Portes coupe-feu T30 en acier H3 D-1 et H3 D-2
- Portes coupe-feu T90 en acier H16-1 et trappes coupe-feu T90 en acier H16
- Portes de sécurité T30 H3-1 / classe de résistance 4
- Portes en acier D45-1 et D45-2
- Portes coulissantes coupe-feu
- Portes sectionnelles industrielles

Porte de sécurité E65

A 1 et 2 vantaux

Coupe-feu T30 en tant que H3

Voir pages 20 / 21



Feuillure épaisse
Epaisseur du panneau de porte 65 mm

Fonction principale



Anti-effraction
Classe 3



Classe 4
E65-1

Fonctions additionnelles

(avec équipements correspondants, voir pages 10 – 11)



Anti-fumée



Insonorisante
Valeur d'insonorisation de 38 à 43 dB



Porte d'extérieur
Marquage selon la norme DIN EN 14351-1

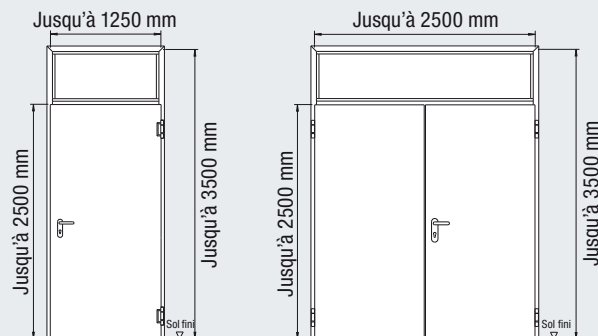

Porte de sécurité	E65-1			E65-2
Panneau de porte	65 mm			65 mm
Epaisseur de tôle	1,0 / 1,5 mm			1,5 mm
Format de la feuillure	Feuillure épaisse			Feuillure épaisse
Pose sur				
Maçonnerie	≥ 115 mm			≥ 115 mm
Béton	≥ 100 mm			≥ 120 mm
Blocs de béton cellulaire	≥ 150 mm			
Plaques de béton cellulaire	≥ 150 mm			
Exigences spécifiques à la taille et aux fonctions à remplir pour les parois, voir page 50				
Fonctions additionnelles / Caractéristiques de performance				
Isolation thermique U_D	1,8 W/(m ² ·K)			1,7 W/(m ² ·K)
Classe d'insonorisation	II	III	II	III
Avec profilé inférieur à joint	40 dB	-	40 dB	-
Avec joint de sol escamotable	38 dB	-	38 dB	-
Avec butée de seuil à joint	-	43 dB	-	43 dB
Charge au vent	Classe C5			Classe C2
Etanchéité à la pluie battante	Classes 1A – 7A			Classe 4A
Perméabilité à l'air	Classes 3 – 4			Classe 2
Forces de commande	Classes 2 – 4			
Stabilité mécanique	Classe 4			
Résistance aux changements climatiques	Classes 2(d) – 3(e)			Classe 1

Les valeurs indiquées dépendent de l'équipement de la porte et de la situation de montage

Equipements complémentaires

Vitrages	Page 40
Impostes fixes	Page 42
Equipements spéciaux	Page 44
Dimensions de référence	Page 46

Domaine dimensionnel	E65-1		E65-2	
	Largeur	Hauteur	Largeur	Hauteur
Dimension jour (dimension de commande)	625 – 1250	1750 – 2500	1375 – 2500	1750 – 2500
Avec imposte fixe		-3500		-3500
Largeur du vantail d'entrée			750 – 1250	
Largeur du vantail semi-fixe			500 – 1250	

Toutes les dimensions sont en mm

Centre de distribution combiné dm, Weilerswist
Architectes : BFK Architekten, Stuttgart



Certification par

DGNB

Deutsche Gesellschaft für Nachhaltiges Bauen e.V.
German Sustainable Building Council



Produits Hörmann

- Portes à châssis tubulaire en acier T30 HE 310 et HE 320
- Portes coupe-feu T30 en acier H3 et H3D
- Portes en acier D45
- Portes sectionnelles industrielles SPU
- Portes rapides
- Quais de chargement
- Sas d'étanchéité

Porte en acier D45

A 1 et 2 vantaux



Feuillure mince
Epaisseur du panneau de porte 45 mm

Fonction principale



Porte multifonctionnelle

Fonction additionnelle

(avec équipements correspondants, voir pages 10 – 11)



Insonorisante

Valeur d'insonorisation de 37 à 44 dB



Porte d'extérieur

Marquage selon la norme DIN EN 14351-1

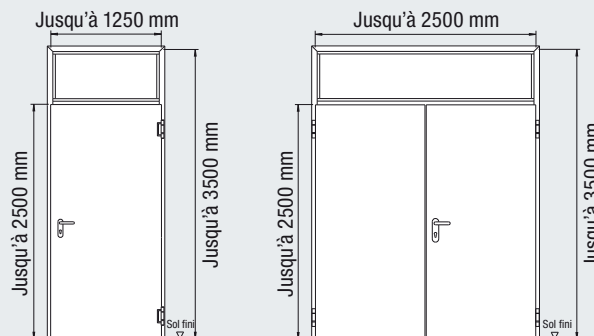

Porte en acier	D45-1			D45-2
Panneau de porte	45 mm			45 mm
Epaisseur de tôle	1,5 mm			1,5 mm
Format de la feuillure	Feuillure mince			Feuillure mince
Pose sur				
Maçonnerie	●			●
Béton	●			●
Blocs de béton cellulaire	●			●
Plaques de béton cellulaire	●			●
Cloisons sèches	●			●
Fonctions additionnelles / Caractéristiques de performance				
Isolation thermique U_D	1,9 W/(m ² ·K)			2,0 W/(m ² ·K)
Classe d'insonorisation	II	III	II	
Avec profilé inférieur à joint	41 dB	-	38 dB	
Avec joint de sol escamotable	37 dB	-	37 dB	
Avec butée de seuil à joint	-	44 dB	40 dB	
Charge au vent	Classes C4 – C5		Classe C2	
Etanchéité à la pluie battante	Classes 1A – 7A		Classe 2A	
Perméabilité à l'air	Classes 2 – 4		Classe 2	
Forces de commande	Classes 2 – 4			
Stabilité mécanique	Classe 4			
Résistance aux changements climatiques	Classes 2(d) – 3(e)		Classe 1	

Les valeurs indiquées dépendent de l'équipement de la porte et de la situation de montage

Equipements complémentaires

Vitrages	Page 40
Impostes fixes	Page 42
Equipements spéciaux	Page 44
Dimensions de référence	Page 46

Domaine dimensionnel	D45-1		D45-2	
	Largeur	Hauteur	Largeur	Hauteur
Dimension jour (dimension de commande)	500 – 1250	1500 – 2500	1250 – 2500	1750 – 2500
Avec imposte fixe		-3500		-3500
Largeur du vantail d'entrée			750 – 1250	
Largeur du vantail semi-fixe			500 – 1250	

Toutes les dimensions sont en mm

Porte en acier D55

A 1 et 2 vantaux



Feuillure mince

Épaisseur du panneau de porte 55 mm



Feuillure épaisse

Épaisseur du panneau de porte 55 mm

Fonction principale

MZ

Porte multifonctionnelle

Fonction additionnelle

(avec équipements correspondants, voir pages 10 – 11)

dB

Insonorisante

Valeur d'insonorisation de 38 à 45 dB



Porte d'extérieur

Marquage selon la norme DIN EN 14351-1

CE

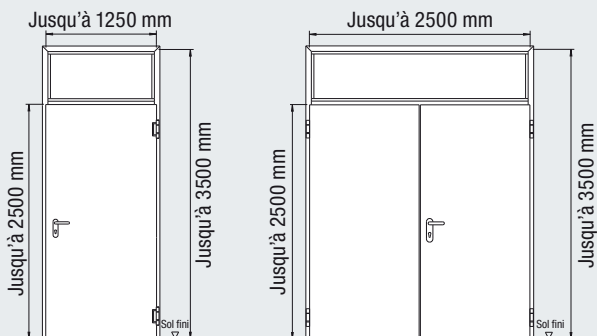

Porte en acier	D55-1		D55-2	
Panneau de porte	55 mm		55 mm	
Épaisseur de tôle	1,5 mm / 1,0 mm		1,5 mm / 1,0 mm	
Format de la feuillure	Feuillure mince / épaisse		Feuillure mince / épaisse	
Pose sur				
Maçonnerie	●		●	
Béton	●		●	
Blocs de béton cellulaire	●		●	
Plaques de béton cellulaire	●		●	
Cloisons sèches	●		●	
Fonctions additionnelles / Caractéristiques de performance				
Isolation thermique U_D	1,9 W/(m ² ·K)		2,0 W/(m ² ·K)	
Classe d'insonorisation	II	III	II	III
Avec profilé inférieur à joint	41 dB	-	40 dB	-
Avec joint de sol escamotable	38 dB	-	38 dB	-
Avec butée de seuil à joint	-	45 dB	-	42 dB
Charge au vent	Classe C5		Classe C2	
Étanchéité à la pluie battante	Classes 1A – 7A		Classe 2A	
Perméabilité à l'air	Classes 3 – 4		Classe 2	
Forces de commande	Classes 2 – 4			
Stabilité mécanique	Classe 4			
Résistance aux changements climatiques	Classes 2(d) – 3(e)		Classe 1	

Les valeurs indiquées dépendent de l'équipement de la porte et de la situation de montage

Équipements complémentaires

Vitrages	Page 40
Impostes fixes	Page 42
Équipements spéciaux	Page 44
Dimensions de référence	Page 46

Domaine dimensionnel	D55-1		D55-2	
	Largeur	Hauteur	Largeur	Hauteur
Dimension jour (dimension de commande)	500 – 1250	1500 – 2500	1250 – 2500	1750 – 2500
Avec imposte fixe		– 3500		– 3500
Largeur du vantail d'entrée			750 – 1250	
Largeur du vantail semi-fixe			500 – 1250	

Toutes les dimensions sont en mm

Porte en acier D65

A 1 et 2 vantaux



Feuilleure mince
Épaisseur du panneau de porte 65 mm

Fonction principale



Porte multifonctionnelle

Fonction additionnelle
(avec équipements correspondants, voir pages 10 – 11)



Insonorisante
Valeur d'insonorisation de 38 à 43 dB



Porte d'extérieur
Marquage selon la norme DIN EN 14351-1

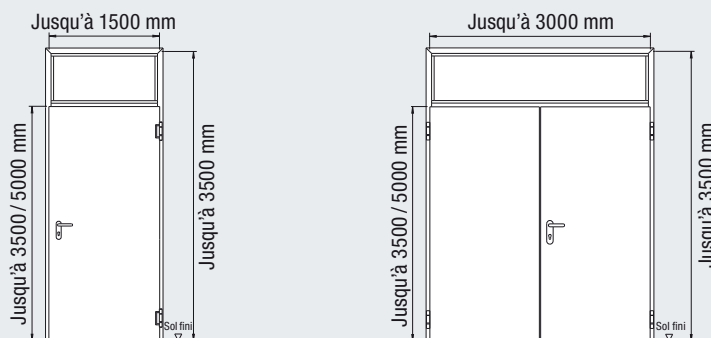

Porte en acier	D65-1	D65 G-1	D65-2	D65 G-2
Panneau de porte	65 mm	65 mm	65 mm	65 mm
Épaisseur de tôle	1,5 mm	1,5 mm	1,5 mm	1,5 mm
Format de la feuilleure	Feuilleure mince	Feuilleure mince	Feuilleure mince	Feuilleure mince

Pose sur

Maçonnerie	●	●	●	●
Béton	●	●	●	●
Blocs de béton cellulaire	●	●	●	●
Plaques de béton cellulaire	●	●	●	●
Cloisons sèches	●	●	●	●

Fonctions additionnelles / Caractéristiques de performance

Isolation thermique U_D	1,8 W/(m ² ·K)	1,8 W/(m ² ·K)	1,7 W/(m ² ·K)	1,7 W/(m ² ·K)
Classe d'insonorisation	II	III	-	-
Avec profilé inférieure à joint	40 dB	-	-	-
Avec joint de sol escamotable	38 dB	-	-	-
Avec butée de seuil à joint	-	43 dB	-	-
Charge au vent	Classe C5		Classe C2	
Étanchéité à la pluie battante	Classes 1A – 7A		Classe 4A	
Perméabilité à l'air	Classes 3 – 4		Classe 2	
Forces de commande	Classes 2 – 4			
Stabilité mécanique	Classe 4			
Résistance aux changements climatiques	Classes 2(d) – 3(e)		Classe 1	

Les valeurs indiquées dépendent de l'équipement de la porte et de la situation de montage

Domaine dimensionnel	D65-1		D65 G-1	
	Largeur	Hauteur	Largeur	Hauteur
Dimension jour (dimension de commande)	625 – 1500	1750 – 3500	625 – 1500	3500 – 5000
Avec imposte fixe		-3500		

Domaine dimensionnel	D65-2		D65 G-2	
	Largeur	Hauteur	Largeur	Hauteur
Dimension jour (dimension de commande)	1250 – 3000	1750 – 3500	1375 – 3000	3500 – 5000
Avec imposte fixe		-3500		
Largeur du vantail d'entrée	750 – 1500		1000 – 1500	
Largeur du vantail semi-fixe	500 – 1500		350 – 1500	

Toutes les dimensions sont en mm.

Équipements complémentaires

Vitrages	Page 40
Impostes fixes	Page 42
Équipements spéciaux	Page 44
Dimensions de référence	Page 46

Plus grande liberté de conception grâce aux multiples formes de vitrage

Vitrage affleurant pour un aspect haut de gamme



Profilé en acier en blanc gris



Profilé en acier inoxydable

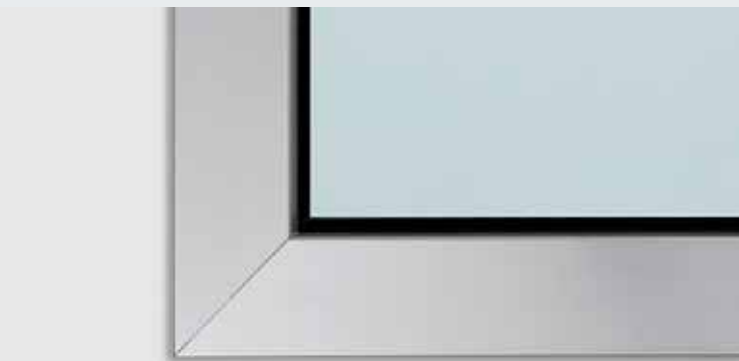

Profilé de couverture en aluminium



Vitrage affleurant

Pareclose en acier ou en aluminium

Les profilés de vitrage sont fabriqués de série en acier galvanisé, avec revêtement d'apprêt à base de poudre en blanc gris (comparable au RAL 9002). Sur demande, les profilés sont également disponibles en acier inoxydable brossé et les vitrages à carreaux avec profilés de couverture en aluminium anodisé ton naturel (F1).

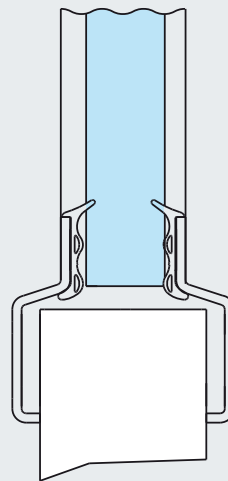
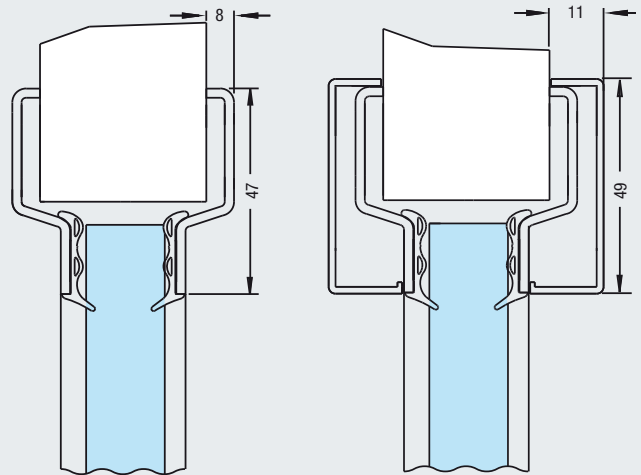

Profilé en acier

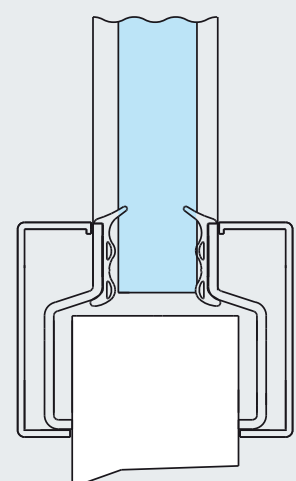

Profilé de couverture en aluminium

Vitrage affleurant

Pour les portes coupe-feu et anti-fumée H3, ce vitrage affleurant est disponible avec un aspect particulièrement haut de gamme : la transition entre le panneau de porte et le vitrage est presque affleurante, sans pareclose.

Les vitrages en dimensions standard sont calculés proportionnellement aux dimensions de la porte. Leurs profilés élégants leur confèrent une esthétique séduisante et uniforme. En outre, les béquilles de porte ne débordent pas dans le clair de jour.

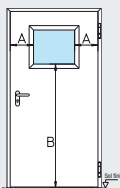

Vitrage, figure 0
Largeur d'encadrement A : 270 mm
Hauteur de socle B : 1400 mm

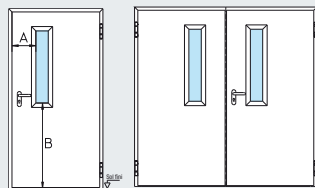

Vitrage, figure 1
Largeur d'encadrement A : 270 mm
Hauteur de socle B : 965 mm

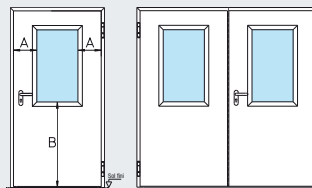

Vitrage, figure 2
Largeur d'encadrement A : 270 mm
Hauteur de socle B : 965 mm

Largeur jour de vantail standard	Figure 0	
	Clair de jour	Largeur min. de vantail
750	215 × 385 / 635*	645
875	340 × 385 / 635*	770
1000	465 × 385 / 635*	895
1062,5	528 × 385 / 635*	958
1125	590 × 385 / 635*	1020
1250	715 × 385 / 635*	1145

Figure 1	
Clair de jour	Largeur min. de vantail
140 × 815	570

Figure 2	
Clair de jour	Largeur min. de vantail
215 × 815	645
340 × 815	770
465 × 815	895
528 × 815	958
590 × 815	1020
715 × 815	1145

Toutes les dimensions sont en mm.
* A partir d'une hauteur jour de 2250 mm

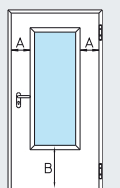

Vitrage, figure 3
Largeur d'encadrement A : 270 mm
Hauteur de socle B : 500 mm

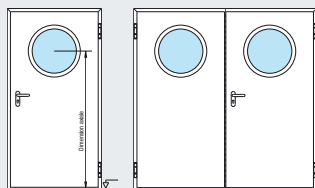

Hublot
Dimension axiale :
du bas du panneau de porte
au milieu de la découpe 1550 mm

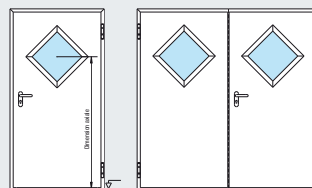

Vitrage en losange
Dimension axiale :
à indiquer à partir du sol fini

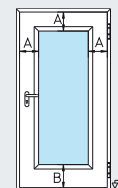

Vitrage au choix
Largeur d'encadrement A : 215 mm
Hauteur de socle B :
voir tableau ci-dessous

Largeur jour de vantail standard	Figure 3	
	Clair de jour	Largeur min. de vantail
750	215 × 1280	645
875	340 × 1280	770
1000	465 × 1280	895
1062,5	528 × 1280	958
1125	590 × 1280	1020
1250	715 × 1280	1145

Hublot	
Clair de jour	Largeur min. de vantail
∅ 300	730
∅ 400	830
∅ 500	930

Vitrage en losange	
Clair de jour	Largeur min. de vantail
300 × 300	875
400 × 400	1000
500 × 500	1125

Vitrage au choix		
Type de porte	Hauteur de socle B	Clair de jour max.
H3 D	Min. 440	695 × 1595
H3	Min. 225	820 × 2060
H3 classe 2	Min. 965	715 × 1315
H3 G	Min. 965	1070 × 2070
H6	Min. 270	820 × 2015
H6 classe 2	Min. 965	715 × 1315
H16	Min. 270	820 × 2015
H16 classe 2	Min. 965	715 × 1315
H16 G	Min. 965	1070 × 2070
RS 55	Min. 225	820 × 2060
E45 / E55 / E65	Min. 965	630 × 1315
D45 / D55	Min. 225	820 × 2060
D65	Min. 225	1070 × 1570

Toutes les dimensions sont en mm.

Vitrage spécial sur demande

Outre les vitrages illustrés ci-dessus, nous fournissons également, sur demande, des vitrages spéciaux simples ou multiples avec différentes formes et dispositions dans la limite des largeurs d'encadrement, hauteurs de socle et dimensions de vitrage autorisées.

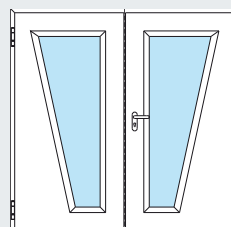
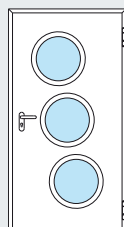
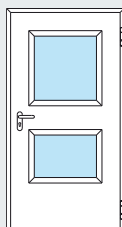

Porte à hauteur de plafond grâce aux impostes fixes



Les impostes fixes vous permettent d'aménager individuellement les portes de votre édifice à hauteur de plafond, tandis que les profilés d'hubrisserie continus assurent un aspect harmonieux.



Toutes les grilles d'aération sont en tôle d'acier à l'épreuve de la perforation avec tôle perforée intérieure. Elles sont galvanisées et dotées d'un revêtement d'apprêt à base de poudre en blanc gris (comparable au RAL 9002).

Impostes fixes

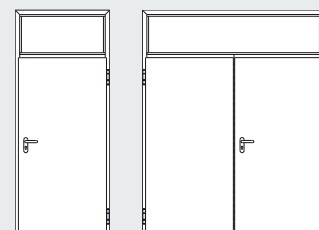
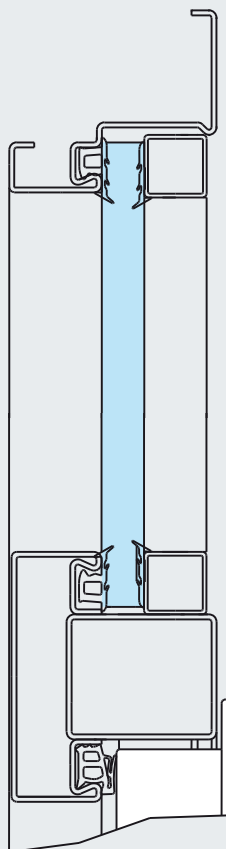

Avec panneau en acier

Hauteur min. 250 mm
max. 1000 mm

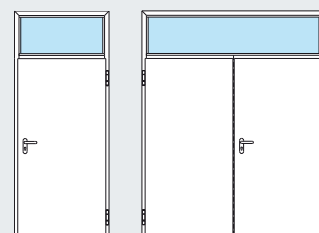

Avec vitrage

Hauteur min. 250 mm
max. 1000 mm

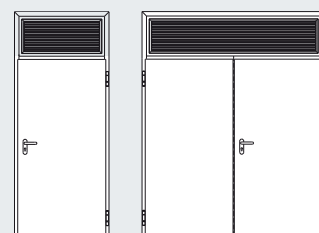

Avec grille d'aération

Hauteur min. 250 mm
max. 1000 mm

Grille d'aération

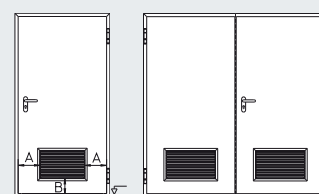
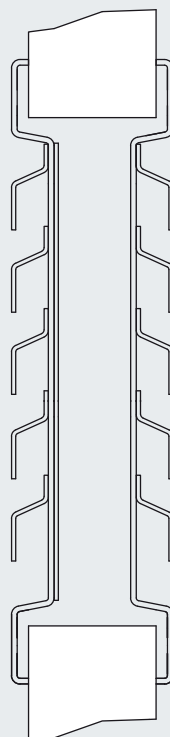

Hauteur de grille : 365 mm
Largeur d'encadrement A : 220 mm
Hauteur de socle B : 180 mm

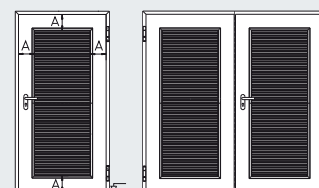

Dimension au choix

Largeur d'encadrement A : min. 180 mm
Largeur : min. 250 mm
max. 1140 mm

Hauteur : min. 250 mm
max. 2395 mm

Pour portes anti-effraction

Largeur : max. 800 mm
Hauteur : max. 1370 mm

Vue d'ensemble des vitrages, grilles d'aération et impostes fixes

	H3 D	H3	H6	H16	HS 75	H16 S	RS 55	E45	E55	E65	D45	D55	D65
Variantes de vitrage (voir pages 40 – 41)													
Vitrage à carreaux, figure 0	○	○	○	○			○	○	○		●	●	●
Vitrage à carreaux, figure 1	● ¹⁾	●	●	●			●	●	●	●	●	●	●
Vitrage à carreaux, figure 2	● ¹⁾	●	●	●			●	○	○		●	●	●
Vitrage à carreaux, figure 3	● ¹⁾	● ¹⁾	● ¹⁾	● ¹⁾			●				○	○	○
Hublot	● ¹⁾	● ¹⁾	● ¹⁾	● ¹⁾			●				●	●	●
Vitrage en losange	○	○	○	○			○	○	○		●	●	●
Vitrage affleurant au choix		○											
Vitrage affleurant au choix Veuillez tenir compte des dimensions max. page 41	○	○	○	○			○	○	○	○	○	○	○
Grille d'aération (voir page 42)													
Standard								●	● ²⁾		●	●	●
Dimension au choix								●	● ²⁾		●	●	●
Imposte fixe (voir page 42)													
Panneau en acier / coupe-feu		● ²⁾						●	● ²⁾		●	●	●
Vitrage		● ²⁾	● ³⁾					●	●	● ⁴⁾	●	●	●
Grille d'aération											●	●	●

Types de verre													
Promaglas 30 transparent, 17 mm	●	●											
Promaglas 30 transparent P4A 21 mm (CR 2)		●											
Promaglas 60 transparent, 21 mm			●										
Promaglas 90 transparent, 37 mm				●									
Verre de sécurité P6B, 18 mm (CR 2)								●	●				
Verre de sécurité P7B, 28 mm (CR 3)										●			
Verre armé 6 mm							○				○	○	○
Verre armé isolant / verre de sécurité feuilleté 20 mm							○				○	○	○
Verre de sécurité feuilleté (VSG) 6 mm							●				●	●	●
Verre de sécurité trempé (ESG) 6 mm							○				○	○	○
Verre miroir armé 7 mm							○				○	○	○
Verre armé à fibres de fer 6 mm							○				○	○	○
Préparation pour vitrage par l'utilisateur (6 ou 20 mm)											○	○	○

- Standard
- Option par vitrage au choix

¹⁾ Impossible pour portes anti-effraction

²⁾ Jusqu'à la classe de résistance 2

³⁾ Uniquement à 1 vantail

⁴⁾ Jusqu'à la classe de résistance 3

La pose de vitrages, grilles d'aération ou impostes fixes est impossible pour les portes anti-effraction avec classe de résistance 4.

Les portes coupe-feu avec vitrages doivent être équipées d'un ferme-porte.

Les huisseries DryFix ainsi que les huisseries d'angle et enveloppantes à fixation diagonale ne peuvent être équipées d'impostes fixes !

Les coefficients d'isolation ne s'appliquent pas aux portes avec vitrage ou imposte.

Des souhaits particuliers ? Hörmann vous propose la solution adéquate



Béquillages



Pour les édifices publics, les exigences d'exploitation et les souhaits individuels nécessitent une gamme étendue de ferrures. Les béquilles aux formes variées, garnitures à bouton fixe ou antipanique sont disponibles avec plaque courte, longue ou large ainsi qu'avec rosette.

Les ferrures sont disponibles en exécutions synthétiques de diverses couleurs, en aluminium F1 et en acier inoxydable (les portes en exécution anti-effraction peuvent uniquement être équipées de ferrures conformes aux classes de résistance selon la norme DIN 18257).

Serrures



Au-delà de l'utilisation normale d'une porte, les édifices publics exigent des fonctions spéciales pour les serrures ou des serrures supplémentaires. Serrures spéciales ou additionnelles en option :

- Serrure à double cylindre (verrouillable avec 2 cylindres différents)
- Verrou supplémentaire avec réservation pour cylindre profilé
- Serrure monobloc
- Serrure motorisée
- Serrure antipanique à verrouillage automatique

Fermetures pour issues de secours Fermetures antipanique



Pour les portillons de secours selon les normes DIN EN 179 et DIN EN 1125, des exécutions de ferrures et de serrures spéciales sont obligatoires. Hörmann vous propose une multitude d'équipements adaptés aux exigences les plus diverses.

Fermetures antipanique pour issues de secours selon la norme DIN EN 179

- Ferrures en tant que garnitures antipanique ou à bouton fixe avec plaque courte ou rosette et béquilles de forme adaptée
- Serrure antipanique DIN EN 179
- Serrure antipanique à verrouillage automatique

Fermetures antipanique selon la norme DIN EN 1125

- Ferrures avec barre ou barre de pression en combinaison avec une multitude de béquilles testées selon la norme DIN EN 1125
- Fermeture antipanique DIN EN 1125 avec différentes fonctions

Conformément à la qualité Hörmann, tous les équipements spéciaux sont conçus pour un montage exact de qualité, garantie d'un fonctionnement sûr et durable.



Ferme-porte



Les systèmes de ferme-porte modernes permettent une fermeture sûre et silencieuse pour l'utilisation quotidienne des blocs-portes.

- Ferme-porte avec bras à compas
- Ferme-porte à glissière
- Ferme-porte intégrés (montage masqué)

Ces systèmes sont disponibles en teinte argentée (standard), en couleur RAL au choix ou en acier inoxydable.

Dispositifs de blocage / Motorisations



Les portes coupe-feu et anti-fumée doivent être équipées de moyens de fermeture garantissant une fermeture automatique. L'utilisation de dispositifs de blocage autorise une désactivation contrôlée de la fermeture automatique afin de permettre un maintien en position ouverte des portes.

- Ventouse électromagnétique pour montage mural ou au sol
- Ferme-porte avec bras à compas et blocage électromécanique
- Ferme-porte à glissière et blocage électromagnétique
- Ferme-porte intégré avec blocage électromécanique
- Motorisation de vantail battant

Equipements électriques



Dans les édifices publics, les installations de porte sont souvent équipées d'alarmes, de protection d'issues de secours ou de contrôles d'accès. Différents composants sont disponibles en fonction des exigences :

- Contact sur verrou
- Détecteur d'ouverture
- Gâches électriques
- Gâche électrique pour issue de secours
- Fil d'alarme intégré
- Serrure motorisée
- Verrouillage de porte
- Passage de câble masqué

Dimensions de référence

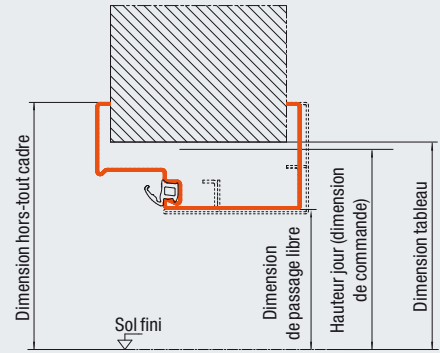
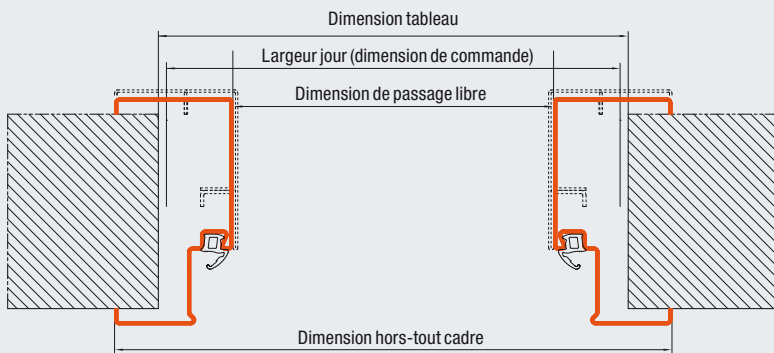

	Huisserie continue sur 3 côtés (portes / trappes)		Huisserie continue sur 4 côtés (porte)		Huisserie continue sur 4 côtés (trappe)	
	Largeur jour	Hauteur jour	Largeur jour	Hauteur jour	Largeur jour	Hauteur jour
Portes / Trappes avec huisserie d'angle / huisserie DryFix / huisserie d'angle avec huisserie complémentaire / huisserie enveloppante à 1 élément						
Dimension de passage libre	- 82	- 42	- 82	- 70	- 82	- 82
Dimension hors-tout cadre	+ 64	+ 31	+ 64	+ 76	+ 64	+ 64
Dimension tableau	0 à 20	0 à 15	0 à 20	0 à 15	0 à 20	0 à 15
Portes / Trappes avec huisserie enveloppante à double paroi						
Dimension de passage libre	- 90	- 46	- 90	- 76	- 90	- 90
Dimension hors-tout cadre	+ 64	+ 31	+ 64	+ 76	+ 64	+ 64
Dimension tableau	0 à 20	0 à 15	0 à 20	0 à 15	0 à 20	0 à 15
Portes et trappes avec huisserie enveloppante pour ossatures métalliques : dimension jour = dimension tableau						

Toutes les dimensions sont en mm.

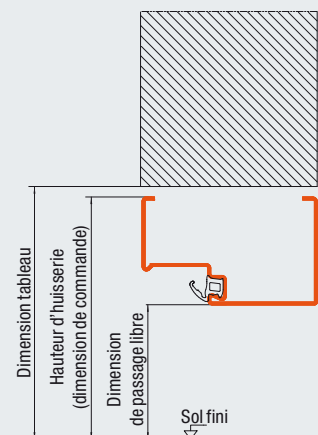
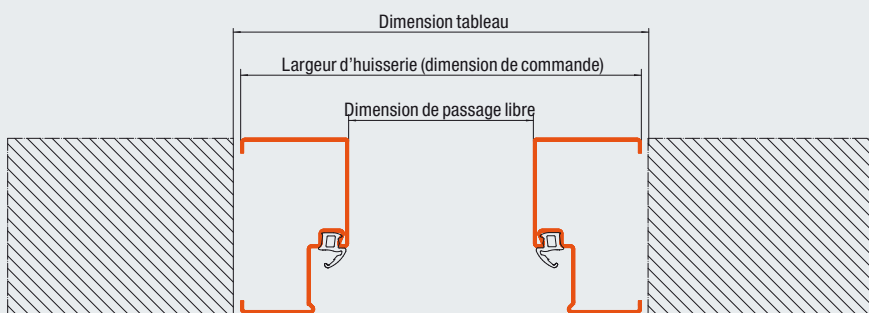

	Huisserie continue sur 3 côtés (portes / trappes)		Huisserie continue sur 4 côtés (portes / trappes)	
	Largeur d'huisserie	Hauteur d'huisserie	Largeur d'huisserie	Hauteur d'huisserie
Portes / Trappes avec huisserie tubulaire (pose dans la baie)				
Dimension de passage libre	- 146	- 73	- 146	- 146
Dimension tableau	+ 10 à 20	+ 20	+ 10 à 20	+ 20

Toutes les dimensions sont en mm.

Largeurs de passage libre

Avec angle d'ouverture 90°,
sans prise en compte des ferrures

Porte à 1 vantail

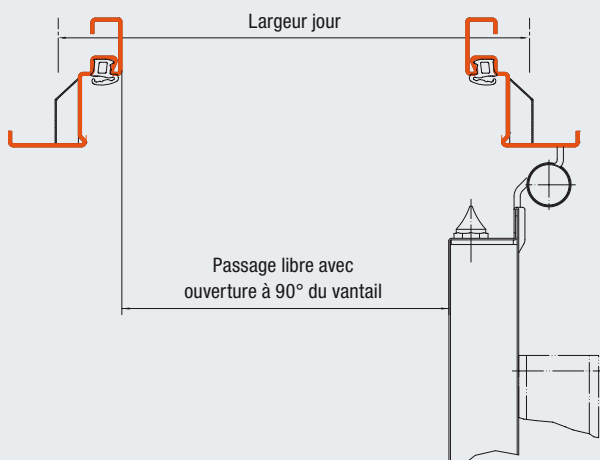

Epaisseur du panneau de porte	Largeur jour
45 mm, feuillure mince	- 93 mm
55 mm, feuillure épaisse	- 93 mm
55 mm, feuillure mince	- 103 mm
65 mm, feuillure épaisse	- 103 mm
65 mm, feuillure mince	- 113 mm
75 mm, feuillure épaisse	- 105 mm

Porte à 2 vantaux

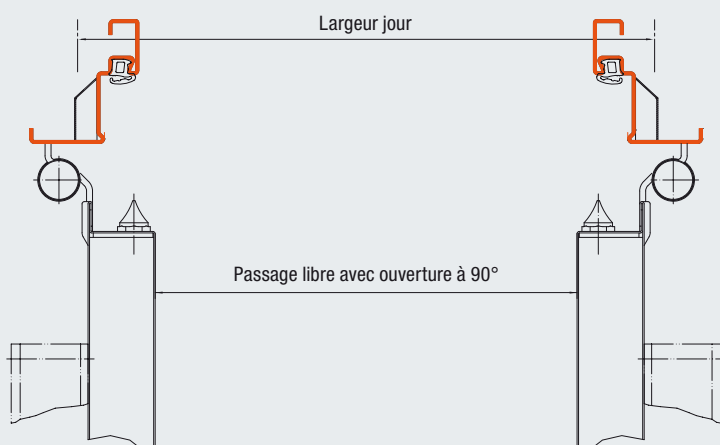

Epaisseur du panneau de porte	Largeur jour
45 mm, feuillure mince	- 104 mm
55 mm, feuillure épaisse	- 104 mm
55 mm, feuillure mince	- 124 mm
65 mm, feuillure épaisse	- 124 mm
65 mm, feuillure mince	- 144 mm
78 mm, feuillure mince	- 170 mm

Porte à 2 vantaux, vantail d'entrée

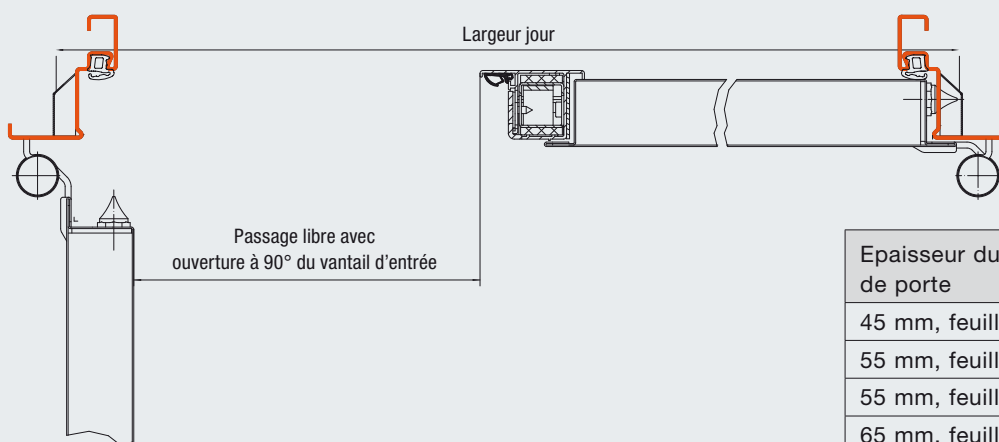

Epaisseur du panneau de porte	Largeur jour
45 mm, feuillure mince	- 95 mm
55 mm, feuillure épaisse	- 95 mm
55 mm, feuillure mince	- 109 mm
65 mm, feuillure épaisse	- 109 mm
65 mm, feuillure mince	- 109 mm
78 mm, feuillure épaisse	- 122 mm

Détails techniques

Portes multifonctionnelles

	H3 D		H3			H3 G		H6			H16			H16 G	
	Porte à 1 vantail	Porte à 2 vantaux	Trappe	Porte à 1 vantail	Porte à 2 vantaux	Porte à 1 vantail	Porte à 2 vantaux	Trappe	Porte à 1 vantail	Porte à 2 vantaux	Trappe	Porte à 1 vantail	Porte à 2 vantaux	Porte à 1 vantail	Porte à 2 vantaux
Fonction principale															
Standard	Coupe-feu T30		Coupe-feu T30			Coupe-feu T30		Coupe-feu élevé T60			Pare-feu T90			Pare-feu T90	
Fonction additionnelle standard															
Isolation thermique $U_D = W/(m^2 \cdot K)$	1,9	2,0	1,9	1,9	2,0	2,0	2,0	1,8	1,8	1,8	1,8	1,8	1,7	1,8	
Fonctions additionnelles avec équipements correspondants (voir pages 10 – 11)															
Protection anti-fumée	●	●	●	●	●	●	●	●	●	●	●	●	●	●	
Insonorisation (dB)	37 – 44	37 – 40		38 – 45	38 – 42				38 – 43	37 – 45		38 – 43	37 – 45		
Anti-effraction (classe de résistance 2)	●			●	●				●	●		●	●		
Anti-effraction (classe de résistance 3)				●	●							●			
Anti-effraction (classe de résistance 4)				●								●			
Panneau de porte															
Épaisseur de panneau	45	55	55/65	55/65	65	55	65	65	65	65	65	65	65	65	78
Épaisseur de tôle	1,0	1,0	1,0/1,5	1,0/1,5	1,5		1,0	1,0/1,5	1,0	1,0/1,5	1,0	1,0/1,5	1,5	1,5	
Format de feuillure mince	●	●	●	●	●	●	●	●	●	●	●	●	●	●	●
Format de feuillure épaisse			●	●				●			●				
Variantes d'hubriserie															
Huisserie d'angle	●	●	●	●	●	●	●	●	●	●	●	●	●	●	●
Huisserie complémentaire	●	●	●	●	●	●	●	●	●	●	●	●	●	●	●
Huisserie DryFix		●	●	●											
Huisserie enveloppante (à double tôle)		●	●	●			●	●	●	●	●	●	●	●	●
Huisserie enveloppante	●	●	●	●	●	●	●	●	●	●	●	●	●	●	●
Huisserie tubulaire, pose dans la baie	●	●	●	●	●	●	●	●	●	●	●	●	●	●	●
Agréées pour pose sur (voir page 50)															
Maçonnerie	●	●	●	●	●	●	●	●	●	●	●	●	●	●	●
Béton	●	●	●	●	●	●	●	●	●	●	●	●	●	●	●
Béton cellulaire, blocs ou parpaings	●	●	●	●	●	●	●	●	●	●	●	●	●	●	●
Plaques de béton cellulaire, renforcées, horizontales ou verticales	●	●	●	●	●	●	●	●	●	●	●	●	●	●	●
Cloisons sèches en placo-plâtre	●	●	●	●	●	●	●	●	●	●	●	●	●	●	●
Dimension jour															
Largeur	625	1375	500	625	1375	875	1500	500	625	1375	625	625	1375	875	1500
	–	–	–	–	–	–	–	–	–	–	–	–	–	–	–
	1125	2250	1250	1250	2500	1500	3000	1250	1250	2500	1250	1250	2500	1500	3000
Hauteur	1750	1750	500	1750	1750	2000	2000	500	1750	1750	750	1750	1750	2000	2000
	–	–	–	–	–	–	–	–	–	–	–	–	–	–	–
	2250	2250	1749	2500	2500	3250	3500	1749	2500	2500	1749	2500	2500	3250	3250
Bloc-porte avec imposte fixe															
Hauteur jour maximale du bloc-porte				3500	3500				3500						
Hauteur maximale du vantail de porte				2500	2500				2500						

Toutes les dimensions sont en mm.

HS 75	H16 S	RS 55		E45		E55	E65		D45		D55		D65		D65 G	
Porte à 1 vantail	Porte à 1 vantail	Porte à 1 vantail	Porte à 2 vantaux	Porte à 1 vantail	Porte à 2 vantaux	Porte à 1 vantail	Porte à 1 vantail	Porte à 2 vantaux	Porte à 1 vantail	Porte à 2 vantaux	Porte à 1 vantail	Porte à 2 vantaux	Porte à 1 vantail	Porte à 2 vantaux	Porte à 1 vantail	Porte à 2 vantaux
Insonorisation élevée	Insonorisation élevée, pare-feu T90 et anti-fumée	Anti-fumée		Anti-effraction		Anti-effraction	Anti-effraction									
2,1	2,1	1,9	2,0	1,9	2,0	1,9	1,8	1,7	1,9	2,0	1,9	2,0	1,8	1,7	1,8	1,7
●						●	●									
50-53	50-53	38-41	38-40	37-44	37-40	38-45	38-43	38-43	37-44	37-40	38-45	38-42	38-43			
●	●			●	●	●										
							●	●								
							●									
75	75	55	45		55	65	45	55	65	65	65	65	65	65	65	65
1	1	1,0/1,5	1,0/1,5	1,5	1,0/1,5	1,5	1,5	1,5	1,0/1,5	1,5	1,5	1,5	1,5	1,5	1,5	1,5
		●	●				●	●	●	●	●	●	●	●	●	●
●	●	●			●	●			●	●	●	●	●	●	●	●
●	●	●	●	●	●	●	●	●	●	●	●	●	●	●	●	●
		●	●	●	●	●	●	●	●	●	●	●	●	●	●	●
●	●	●	●	●	●	●	●	●	●	●	●	●	●	●	●	●
●	●	●	●	●	●	●	●	●	●	●	●	●	●	●	●	●
●	●	●	●	●	●	●	●	●	●	●	●	●	●	●	●	●
●	●	●	●	●	●	●	●	●	●	●	●	●	●	●	●	●
625	625	625	1375	625	1375	625	625	1375	500	1250	500	1250	625	1250	625	1375
-	-	-	-	-	-	-	-	-	-	-	-	-	-	-	-	-
1250	1250	1250	2500	1250	2500	1250	2500	2500	1250	2500	1250	2500	1500	3000	1500	3000
1750	1750	1750	1750	1750	1750	1750	1750	1750	1500	1750	1500	1750	1750	1750	3500	3500
-	-	-	-	-	-	-	-	-	-	-	-	-	-	-	-	-
2250	2250	2500	2500	2500	2500	2500	2500	2500	2500	2500	2500	2500	3500	3500	5000	5000
		3500	3500	3500	3500	3500	3500	3500	3500	3500	3500	3500	3500	3500		
		2500	2500	2500	2500	2500	2500	2500	2500	2500	2500	2500	3250	3250		

Toutes les dimensions sont en mm.

Épaisseurs murales minimales autorisées

Fonction de la porte	T30*					T60*			T90*				
	A 1 vantail		A 2 vantaux			A 1 vantail		A 2 vant.	A 1 vantail			A 2 vantaux	
Largeur jour (BRB)	< 625 et > 1750	≤ 1250 et > 2500	> 1250 ou > 2500	≤ 2500 et > 2500	> 2500	< 625 et < 1750	≤ 1250 et ≤ 2500	≤ 2500	< 625 et < 750	≤ 1250 et ≤ 2500	> 1250 ou > 2500	≤ 2500 et ≤ 2500	> 2500
Hauteur jour (BRH)	< 1750	≤ 2500	> 2500	≤ 2500	> 2500	< 1750	≤ 2500	≤ 2500	< 750	≤ 2500	> 2500	≤ 2500	> 2500
Types de mur													
Maçonnerie DIN 1053	≥ 115	≥ 115	≥ 240	≥ 115	≥ 175	≥ 115	≥ 175 ¹⁾	≥ 175	≥ 115	≥ 175 ²⁾	≥ 240	≥ 175	≥ 240
Béton DIN 1045	≥ 100	≥ 100	≥ 140	≥ 100	≥ 140	≥ 100	≥ 140	≥ 140	≥ 100	≥ 140	≥ 140	≥ 140	≥ 140
Blocs de béton cellulaire : blocs ou parpaings DIN 4165, classe de résistance 4 min.	≥ 150	≥ 150	≥ 175	≥ 175	≥ 175	≥ 175	≥ 200	≥ 200	≥ 175	≤ 200	≥ 200	≥ 200	≥ 200
Plaques de béton cellulaire : plaques renforcées DIN 4165, classe de résistance 4.4 min.	≥ 150	≥ 150	≥ 175	≥ 175	≥ 175	≥ 175	≥ 200	≥ 200	≥ 175	≤ 200	≤ 200	≥ 200	≥ 200
Cloisons sèches selon la norme DIN 4102-4 / tab. 49, cloison sèche en bois (avec huisserie DryFix et huisserie enveloppante à double paroi)	≥ F90 B ³⁾	≥ 130	≥ 130	≥ 130									
Cloisons sèches selon la norme DIN 4102-4 / tab. 48, cloison sèche métallique (hauteur max. 5000 mm)	≥ F90 A	≥ 100	≥ 100	≥ 100	≥ 100	≥ 100	≥ 100	≥ 125	≥ 125	≥ 125		≥ 125	
Cloisons sèches avec certificat de contrôle général sur site (hauteur max. 5000 mm)	≥ F90 A	≥ 100	≥ 100	≥ 100	≥ 100	≥ 100	≥ 100	≥ 100	≥ 125	≥ 125		≥ 125	

*Pour les portes coupe-feu en exécution anti-effraction, tenez compte des épaisseurs mur possibles indiquées à la rubrique de la fonction de porte « Anti-effraction » !

¹⁾ Avec huisserie d'angle d'une largeur jour ≥ 1250 mm et d'une hauteur jour ≥ 2250 mm, sinon épaisseur de paroi ≥ 240 mm

²⁾ Avec huisserie d'angle d'une largeur jour ≥ 1125 mm et d'une hauteur jour ≥ 2125 mm, sinon épaisseur de paroi ≥ 240 mm

³⁾ Uniquement pour la variante de porte H3

Fonction de la porte	RS		dB	WK		
	A 1 vantail	A 2 vant.	Jusqu'à 61 dB	Classe 2	Classe 3	Classe 4
Largeur jour (BRB)						
Hauteur jour (BRH)						
Types de mur						
Maçonnerie DIN 1053	≥ 115	≥ 115	≥ 115	≥ 115	≥ 115	≥ 240
Béton DIN 1045	≥ 100	≥ 100	≥ 100	≥ 100	≥ 120	≥ 240
Blocs de béton cellulaire : blocs ou parpaings DIN 4165, classe de résistance 4 min.	≥ 175	≥ 175		≥ 150	≥ 300	
Plaques de béton cellulaire : plaques renforcées DIN 4165, classe de résistance 4.4 min.	≥ 150	≥ 150		≥ 150		
Cloisons sèches selon la norme DIN 4102-4 / tab. 49, cloison sèche en bois (avec huisserie DryFix et huisserie enveloppante à double paroi)	≥ F90 B	≥ 130	≥ 130	La pose de portes à fonction anti-effraction est impossible sur les parois préfabriquées. Exception : portes classe 2		
Cloisons sèches selon la norme DIN 4102-4 / tab. 48, cloison sèche métallique (hauteur max. 5000 mm)	≥ F90 A	≥ 100	≥ 100			
Cloisons sèches avec certificat de contrôle général sur site (hauteur max. 5000 mm)	≥ F90 A	≥ 100	≥ 100			

Gamme de produits Hörmann

Un fabricant unique pour tous vos projets de construction



1 Portes sectionnelles



2 Rideaux à lames et grilles à enroulement



3 Portes rapides



4 Equipements de quai



5 Portes coulissantes coupe-feu*



6 Portes multifonctionnelles et de communication spéciales



7 Éléments en châssis tubulaire*



8 Châssis vitrés

Service rapide pour l'inspection, la maintenance et la réparation

Grâce à notre vaste réseau, vous trouverez toujours un service après-vente proche de votre domicile et assurant une intervention rapide et efficace.

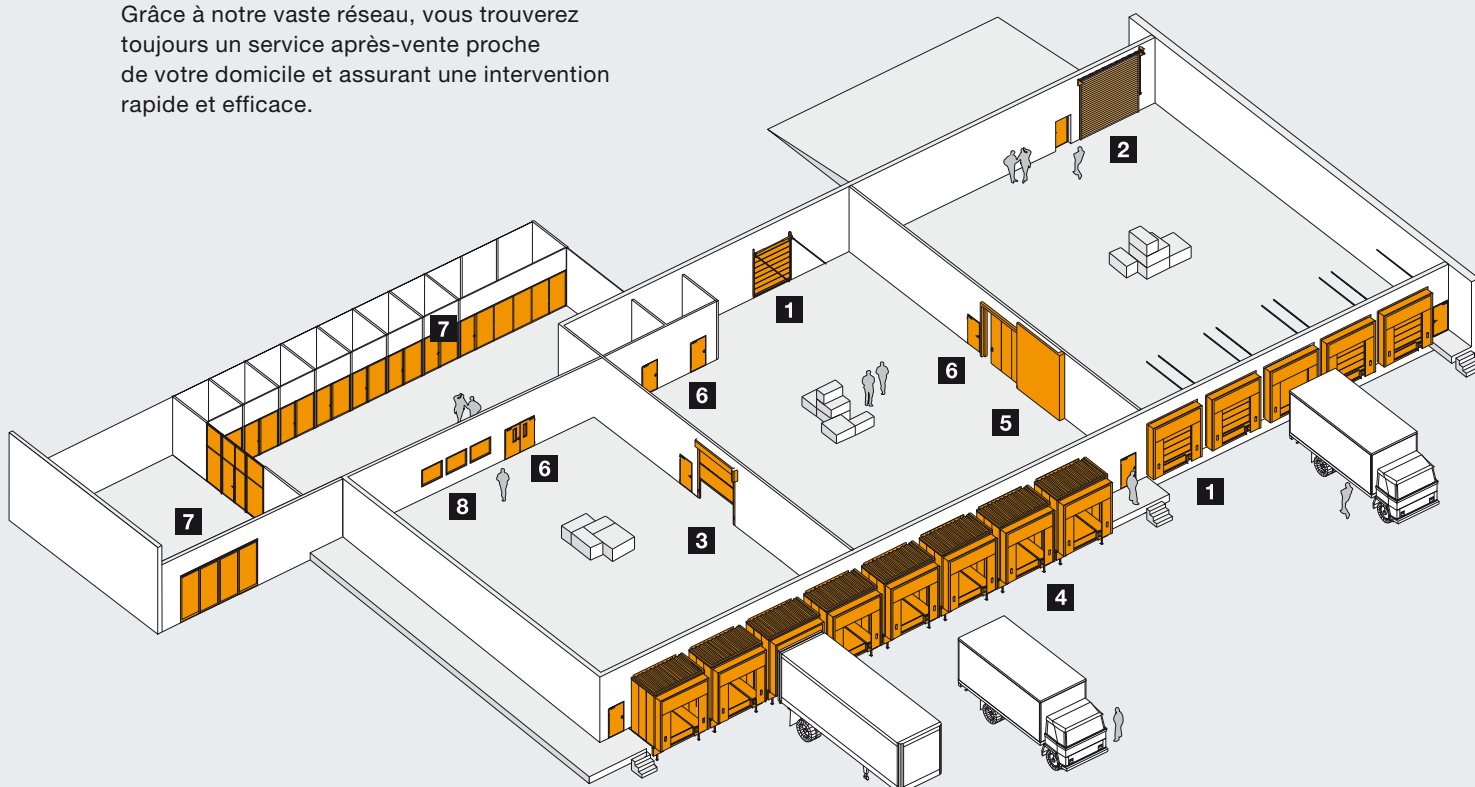

* Sous réserve de disponibilité des certifications selon réglementations nationales spécifiques.

Hörmann : l'assurance de la qualité



Hörmann KG Amshausen, Allemagne



Hörmann KG Antriebstechnik, Allemagne



Hörmann KG Brandis, Allemagne



Hörmann KG Brockhagen, Allemagne



Hörmann KG Dissen, Allemagne



Hörmann KG Eckelhausen, Allemagne



Hörmann KG Freisen, Allemagne



Hörmann KG Ichtshausen, Allemagne



Hörmann KG Werne, Allemagne



Hörmann Genk NV, Belgique



Hörmann Alkmaar B.V., Pays-Bas



Hörmann Legnica Sp. z o.o., Pologne



Hörmann Beijing, Chine



Hörmann Tianjin, Chine



Hörmann LLC, Montgomery IL, USA



Hörmann Flexon, Leetsdale PA, USA

En tant que seul fabricant complet sur le marché international, le groupe Hörmann propose une large gamme d'éléments de construction, provenant d'une seule source. Ils sont fabriqués dans des usines spécialisées suivant les procédés de fabrication à la pointe de la technique. Grâce au réseau européen de vente et de service, orienté vers le client et la présence sur le marché aux Etats-Unis et en Chine, Hörmann se positionne comme votre partenaire international performant pour tous les éléments de construction. Hörmann, l'assurance de la qualité.

PORTES DE GARAGE

MOTORISATIONS

PORTES INDUSTRIELLES

EQUIPEMENTS DE QUAI

BLOCS-PORTES

HUISSERIES

