



## Berry-kanteldeuren

Jarelang bewezen kwaliteit in een mooi design







**Kies uit meer dan  
20 deurmotieven – bij Hörmann  
vindt u uw droomdeur!**

Hörmann-merkkwaliteit	4
Goede redenen om voor Hörmann te kiezen	6
BiSecur-radiosysteem	8
Motieven met profilering	10
Paneelmotieven	12
Cassettenmotieven	14
Motieven van massief hout	16
Deuren voor vormgeving door de klant	18
Motiefoverzicht garagedeuren en zijdeuren	20
Oppervlakken en kleuren	26
Handgrepen en beglazingen	28
Renovatieoplossingen	30
Garagedeuraandrijvingen	32
Toebehoren	34
Veiligheidskenmerken	36
Maten en inbouwgegevens	38
Programma-overzicht	42

De afgebeelde deuren zijn gedeeltelijk voorzien van speciale uitrustingen en komen daardoor niet altijd overeen met de standaarduitvoering.

De afgebeelde kleuren en uitvoeringen zijn om druktechnische redenen niet kleurbindend.

Door de auteurswet beschermd. Gehele of gedeeltelijke nadruk is zonder onze toestemming niet toegestaan. Wijzigingen onder voorbehoud.

Afbeelding links: motief 905 met bekleding door de klant.

# Hörmann-merkkwaliteit

Toekomstgericht en betrouwbaar



**„Een goede naam moet men verdienen.”** (August Hörmann)

Geheel in de zin van de oprichter van het bedrijf is het merk Hörmann tegenwoordig een echte kwaliteitsbelofte. De familieonderneming is met meer dan 75 jaar ervaring op het gebied van deur- en aandrijvingsconstructies en met meer dan 20 miljoen verkochte deuren en aandrijvingen de nr. 1 van Europa geworden.

Dat geeft u een goed gevoel bij de aankoop van een Hörmann Berry-kanteldeur.



## Merkkwaliteit uit Duitsland

Alle deur- en aandrijvingscomponenten worden bij Hörmann zelf ontwikkeld en geproduceerd. Ze zijn honderd procent op elkaar afgestemd en voor uw veiligheid door onafhankelijke, erkende instituten getest en gecertificeerd. Ze worden volgens het kwaliteitsmanagementsysteem DIN ISO 9001 in Duitsland geproduceerd en voldoen aan alle eisen van de Europese norm 13241-1. Daarnaast werken onze hooggekwalificeerde medewerkers continu aan nieuwe producten, verdere ontwikkelingen en detailverbeteringen. Zo ontstaan patenten en een exclusieve marktpositie.



## Garagedeuren voor generaties

Duurtesten onder reële omstandigheden zorgen voor geperfectioneerde serieproducten in Hörmann-kwaliteit. Om die reden en dankzij uitstekende technische oplossingen alsook een kwaliteitsgarantie zonder compromissen krijgt u bij Hörmann 10 jaar garantie op alle Berry-kanteldeuren en 5 jaar op Hörmann-aandrijvingen.\*



## Toekomst in het vizier

Hörmann loopt met het goede voorbeeld voorop. Daarom dekt de onderneming sinds 2013 haar energiebehoefte tot 40 % uit eco-stroom en bouwt dit permanent uit. Tegelijkertijd worden door de introductie van een intelligent en gecertificeerd energiemanagementsysteem jaarlijks vele tonnen CO<sub>2</sub> bespaard. En ten slotte, maar niet minder belangrijk, biedt Hörmann producten aan voor duurzaam bouwen. Kom meer te weten over de milieu-activiteiten van Hörmann in de brochure „Wij denken groen”.

\* De uitgebreide garantievoorwaarden vindt u op: [www.hormann.be/](http://www.hormann.be/) [www.hormann.nl](http://www.hormann.nl)

# Goede redenen om voor Hörmann te kiezen

De marktleider heeft de innovaties



Alleen bij Hörmann



# 1

## Rondom beschermd door slimme details

**Flexibele beschermkappen en beschermlijsten**  
Toonbeeld van de hoge veiligheidsuitrusting van de Berry-kanteldeuren zijn de flexibele beschermkappen over de hefarmen en de flexibele kunststoflijsten tussen deurblad en kozijn. Deze verminderen het risico op het per ongeluk knellen of inklemmen. Alleen de kanteldeuren van Hörmann hebben een dergelijke hoge veiligheidsnorm.

# 2

## Duurzaam en optimaal beveiligd

**Veiligheid met meervoudig verensysteem**  
Wanneer ooit na vele jaren één van de veren aan de hefarm zou breken, dan houden de andere intacte veren de deur vast. Zo is de deur betrouwbaar tegen neervallen beveiligd. De afstand tussen de veerwindingen is daarbij zo gering, dat ook kindervingers er vrijwel niet tussen gekneld kunnen raken.

! **Alleen bij Hörmann**



! **Alleen bij Hörmann**

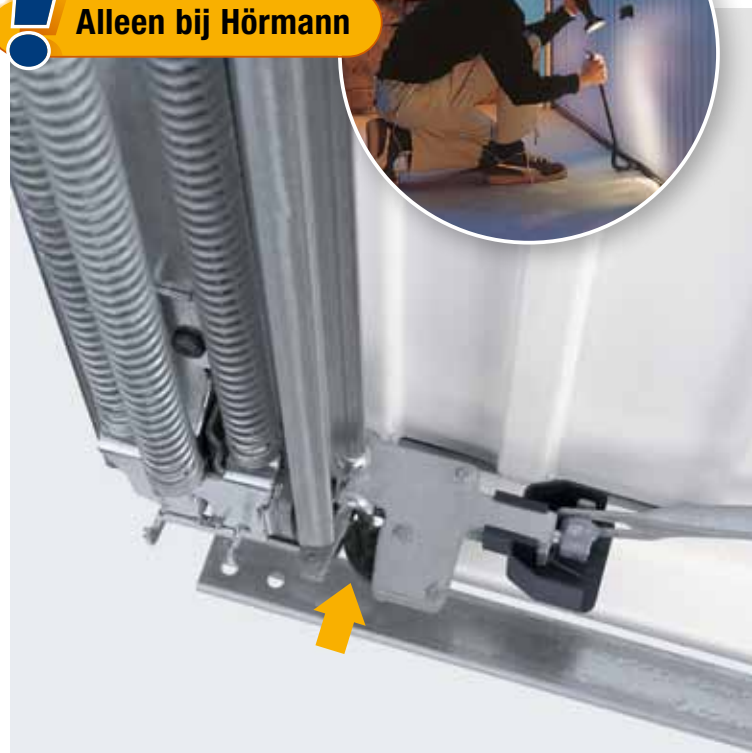

**3**

**Gebruiksvriendelijk  
bij het openen en sluiten**

**Veilig geopend**

Wanneer de deur volledig is geopend, wordt ze tegen de aanslag afgeremd en komt ze in de eindloopbeveiliging veilig tot stilstand.

**Comfortabel gesloten**

De speciaal gevormde hefarm drukt het deurblad bij het sluiten vast tegen het kozijn en de deur trekt zichzelf dicht. Zo ontstaan er geen kieren tussen deurblad en kozijn.

**4**

**Veilig door innovatieve  
vergrendeling**

**Betere inbraakbeveiliging**

Het unieke draaigrendelslot van de Hörmann-kanteldeuren vergrendelt de deurbladhoeken stevig aan het kozijn en sluit daarmee de deur veel betrouwbaarder dan bij gewone stangenvergrendelingen. Optillen van de deur is hierdoor vrijwel onmogelijk.

Met een optionele uitbreidingsset, die u eenvoudig zelf kunt monteren, kunt u de deur bovendien ook nog vergrendelen aan de bovenkant van het kozijn.

# Goede redenen om voor Hörmann te kiezen

Hörmann BiSecur: het moderne radiosysteem voor garagedeur- en inrithekaandrijvingen



## Bidirectioneel radiosysteem BiSecur

# 5

## Eenvoudig opvragen van de deurpositie

### Het moderne radiosysteem voor garagedeur- en inrithekaandrijvingen

Het bidirectionele en zeer veilig gecodeerde radiosysteem BiSecur staat voor een toekomstgerichte techniek, voor een comfortabele en veilige bediening van garagedeuren, inrithekken, verlichting en meer.



Kijk ook naar de korte film op:

[www.hormann.be/videos](http://www.hormann.be/videos)



[www.hormann.nl/videos](http://www.hormann.nl/videos)



### Comfortabel en veilig

U hoeft nooit meer bij weer en wind naar buiten om te kijken of uw garagedeur gesloten is. Met slechts één druk op de toets van de handzender HS 5 BS ziet u, aan de kleur van de geïntegreerde LED, of de garagedeur gesloten is. Naar believen kunt u door een volgende druk op de toets\* de deur sluiten.

### BiSecur Gateway en smartphone-app // NIEUW

Met de app kunt u in combinatie met de Hörmann Gateway uw Hörmann garagedeur- en inrithekaandrijvingen, uw Hörmann-voor deur\*\* en andere toestellen gemakkelijk aansturen via smartphone of tablet.

\* Bij bediening zonder zicht op de deur is een extra fotocel vereist.

\*\* Met speciale uitrusting





6

**Gecertificeerde veiligheid**

7

**Stijlvol design**

**Met stabiele reikwijdte zonder storingen**

De nieuw ontwikkelde, extreem veilige BiSecur-coderingsprocedure biedt u de zekerheid dat malafide personen uw radiosignaal niet kunnen kopiëren. Deze coderingsprocedure werd getest en gecertificeerd door de veiligheidsexperts van de Ruhr-Universiteit Bochum en is net zo veilig als onlinebanking.

**Exclusieve handzenders**

De nieuwe, exclusieve BiSecur-handzenders overtuigen niet alleen door het zwarte of witte hoogglansoppervlak in pianolak-look, maar ook door hun elegante vorm, die bijzonder prettig in de hand ligt.

De Hörmann BiSecur-handzenders met optioneel hoogglansoppervlak in pianolak-look zijn onderscheiden door een internationale jury voor hun exclusieve design.



Kijk ook naar de korte film op:



[www.hormann.be/videos](http://www.hormann.be/videos)



[www.hormann.nl/videos](http://www.hormann.nl/videos)

Afbeelding hierboven: handzender HS 5 BS met handzenderhouder (optioneel).

# Motieven met profilering

Tijdloos en klassiek





Motief 941 met glad stalen oppervlak in verkeerswit, RAL 9016



Motief 990 met glad stalen oppervlak in de voorkeurkleur dennengroen, RAL 6009



Motief 968 met glad stalen oppervlak, in de voorkeurkleur antracietgrijs, RAL 7016

Afbeelding links: motief 902 met glad stalen oppervlak, in verkeerswit, RAL 9016

## Kort overzicht

### Motief 902

Verticaal geprofileerde staalplaat

### Motief 941

Verticaal geprofileerde staalplaat met opliggende fries

### Motief 957

Horizontaal geprofileerde staalplaat met midden- en zijprofielen

### Motief 990

Geprofileerde staalplaat in visgraatmotief

### Kleuren / oppervlakken

Verkeerswit RAL 9016

Zeven voorkeurkleuren

RAL-kleur naar keuze

### Max. maten

Breedte 5000 mm

Hoogte 2750 mm

### Motief 968

Horizontaal geprofileerde staalplaat

### Kleuren / oppervlakken

Verkeerswit RAL 9016

Zeven voorkeurkleuren

RAL-kleur naar keuze

### Max. maten

Breedte 2750 mm

Hoogte 2500 mm



Motief 902 is ook verkrijgbaar met geïntegreerde loopdeur. Zo komt u makkelijk in uw garage zonder de deur volledig te openen.

# Paneelmotieven

Modern en individueel





Motief 984 met Decograin-decor Golden Oak



Motief 984 met glad stalen oppervlak in verkeerswit, RAL 9016



Motief 914 met glad stalen oppervlak in verkeerswit, RAL 9016

Afbeelding links: motief 985, paneel met glad stalen oppervlak in de voorkeurkleur antracietgrijs, RAL 7016

## Kort overzicht

### Motief 984

Verticaal stalen paneel

### Motief 985

Horizontaal stalen paneel

### Kleuren / oppervlakken

Verkeerswit RAL 9016

Zeven voorkeurkleuren

RAL-kleur naar keuze

Decograin Golden Oak

Decograin Rosewood

### Grootte max.

Breedte 5000 mm

Hoogte 2500 mm

### Motief 913

Verticale stalen profilering met microgeperforeerde middenplaat

### Motief 914

Geprofileerde staalplaat met ventilatieopeningen (50 x 50 mm)

### Motief 988

Verticaal stalen paneel met ventilatieopeningen (90 x 90 mm)

### Kleuren / oppervlakken

Verkeerswit RAL 9016

Zeven voorkeurkleuren

RAL-kleur naar keuze

### Max. maten

Breedte 5000 mm

Hoogte 2500 mm

## Parkeergarages

Berry-kanteldeuren zijn ook geschikt voor de veilige afsluiting van individuele parkeerplaatsen in collectieve garages. De verschillende ventilatieopeningen in het deurblad garanderen een optimale verluchting.

Meer informatie vindt u op pagina 23.

# Cassettenmotieven

Zeer expressief en mooi van vorm



Motief 977 met glad stalen oppervlak met cassettenmotief in verkeerswit, RAL 9016



Motief 971 met glad stalen oppervlak met cassettenmotief in verkeerswit, RAL 9016



Motief 975 met glad stalen oppervlak in verkeerswit, RAL 9016



Motief 973 met Decograin-decor Golden Oak

## Kort overzicht

### **Motief 971, 973, 975, 977**

Stalen panelen met cassetten

### **Kleuren / oppervlakken**

Verkeerswit RAL 9016

Zeven voorkeurkleuren

RAL-kleur naar keuze

Decograin Golden Oak

Decograin Rosewood

### **Grootte max.**

Breedte 5000 mm

Hoogte 2500 mm

### **Motief 979**

Stalen panelen met cassetten

### **Kleuren / oppervlakken**

Verkeerswit RAL 9016

Zeven voorkeurkleuren

RAL-kleur naar keuze

### **Max. maten**

Breedte 2625 mm

Hoogte 2375 mm



Bij vrijwel ieder garagedeurmotief is een bijpassende zijdeur verkrijgbaar. Zo bieden garagedeur en zijdeur een harmonieuze totaalindruk, vooral wanneer ze in hetzelfde gevelvlak worden ingebouwd.

# Motieven van massief hout

Natuurlijk aanzicht en een grote diversiteit

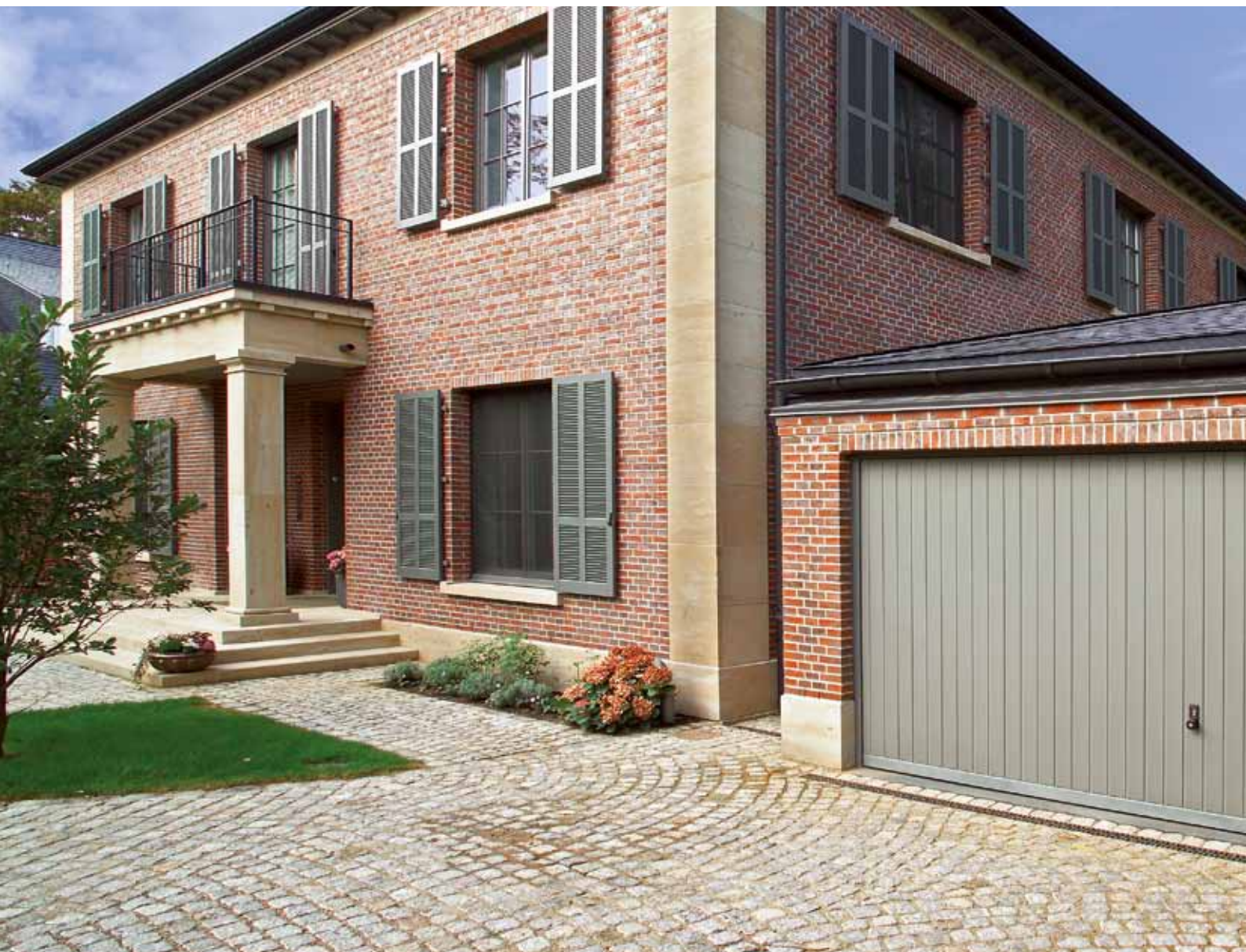

Motief 934, Noors grenen, in steengrijs, RAL 7030 (gelakt door de klant)



Motief 933, Noors grenen



## Kort overzicht



### **Motief 925**

Diagonaal geprofileerd hout

### **Motief 927**

Geprofileerd hout in ruitmotief

### **Motief 931**

Geprofileerd hout in visgraatmotief

### **Motief 933**

Horizontaal geprofileerd hout

### **Motief 937**

Verticaal geprofileerd hout  
met horizontale middenprofielen

### **Massief hout / kleuren**

Noors grenen

Hemlock

Zes kleuren

### **Max. maten**

Breedte 3000 mm

Hoogte 2500 mm

### **Motief 934**

Verticaal geprofileerd hout

### **Massief hout / kleuren**

Noors grenen

Hemlock

Zes kleuren

### **Max. maten**

Breedte 5000 mm

Hoogte 2750 mm

### **Motief 936 basic**

Verticaal geprofileerd hout

### **Massief hout**

Geschaafd Noors grenen

### **Max. maten**

Breedte 3000 mm

Hoogte 2500 mm

(geen speciale maten)



Motief 931, Noors grenen in de Color-kleur lichtgrijs

# Motief 905

Voor een individuele vormgeving door de klant



Motief 905 met bekleding door de klant



Motief 905 met bekleding door de klant



Motief 905 met bekleding door de klant



**Ook leverbaar  
met geïntegreerde loopdeur**



### **Motief 905, voorbereid voor bekleding door de klant**

Met motief 905 ontwerpt u de gevel van de garage geheel volgens uw eigen ideeën en uw persoonlijke architectuurstijl. De stalen omramingsconstructie, voorbereid voor individuele bekleding, vormt daarbij de stevige technische basis waarop u kunt bouwen. Alleen uw persoonlijke smaak is doorslaggevend voor het type bekleding. Zo integreert u uw garagedeur harmonieus in het totaalbeeld van uw huisgevel.

#### **Max. maten**

Breedte 5000 mm

Hoogte 2750 mm

Deze deurconstructie biedt u twee bekledingsmogelijkheden:



Omraming en sokkel zijn bij de opliggende bekleding volledig bedekt.

Bij de in de omraming liggende bekleding blijft de sokkel vrij en vormt een spatbescherming voor de deur.



Motief 905 met bekleding door de klant

# Profileringen en panelen

## Motiefoverzicht stalen kanteldeuren en zijdeuren

### Motief 902

Verticaal geprofileerde staalplaat

### Motief 941

Verticaal geprofileerde staalplaat met opliggende fries

### Motief 957

Horizontaal geprofileerde staalplaat met midden- en zijprofielen

### Motief 990

Geprofileerde staalplaat in visgraatmotief

### Kleuren / oppervlakken

Verkeerswit RAL 9016

Zeven voorkeurkleuren

RAL-kleur naar keuze

### Max. maten

Breedte 5000 mm

Hoogte 2750 mm

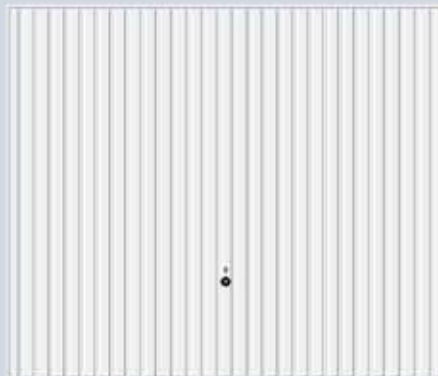

Motief 902, verkeerswit, RAL 9016

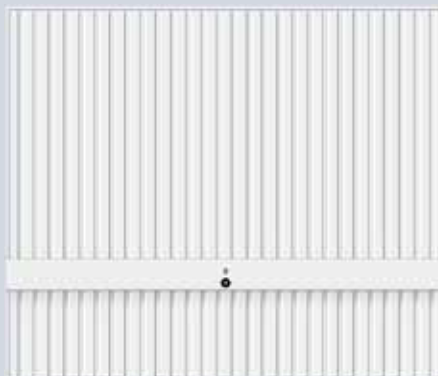

Motief 941, verkeerswit, RAL 9016



Motief 957, verkeerswit, RAL 9016



Motief 990, verkeerswit, RAL 9016

De afbeeldingen tonen een deur met de afmetingen 2500 x 2125 mm en de bijpassende zijdeur met de afmetingen 1000 x 2125 mm.

Alle getoonde zijdeuren zijn ook tweevleugelig verkrijgbaar.



Motief 968, verkeerswit, RAL 9016



Motief 984, verkeerswit, RAL 9016

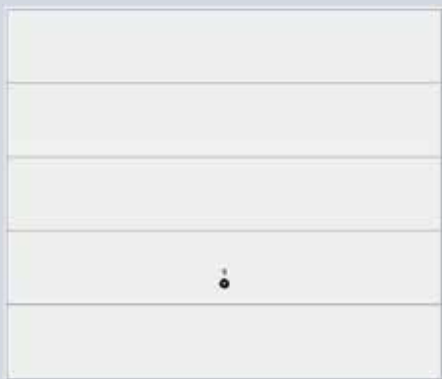

Motief 985, verkeerswit, RAL 9016



**Motief 968**

Horizontaal geprofileerde staalplaat

**Kleuren / oppervlakken**

Verkeerswit RAL 9016  
Zeven voorkeurkleuren  
RAL-kleur naar keuze

**Max. maten**

Breedte 2750 mm  
Hoogte 2500 mm

**Motief 984**

Verticaal stalen paneel

**Motief 985**

Horizontaal stalen paneel

**Kleuren / oppervlakken**

Verkeerswit RAL 9016  
Zeven voorkeurkleuren  
RAL-kleur naar keuze  
Decograin Golden Oak  
Decograin Rosewood

**Grootte max.**

Breedte 5000 mm  
Hoogte 2500 mm

# Cassetten en parkeergarages

## Motiefoverzicht stalen kanteldeuren en zijdeuren

### Motief 971, 973, 975, 977

Stalen panelen met cassetten

### Kleuren / oppervlakken

Verkeerswit RAL 9016

Zeven voorkeurkleuren

RAL-kleur naar keuze

Decograin Golden Oak

Decograin Rosewood

### Grootte max.

Breedte 5000 mm

Hoogte 2500 mm

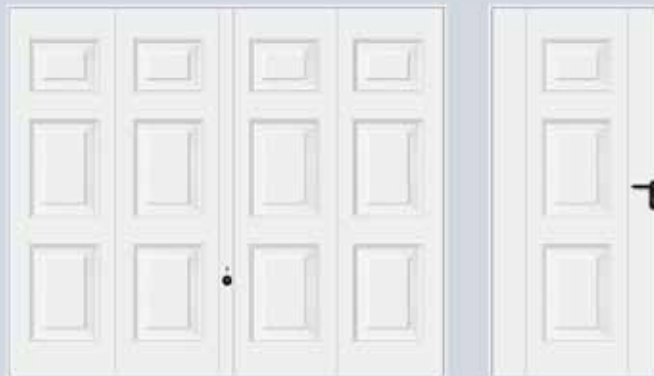

Motief 971, verkeerswit, RAL 9016



Motief 973, verkeerswit, RAL 9016

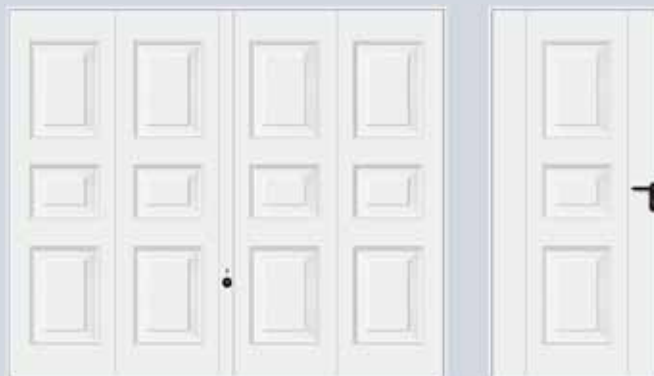

Motief 975, verkeerswit, RAL 9016

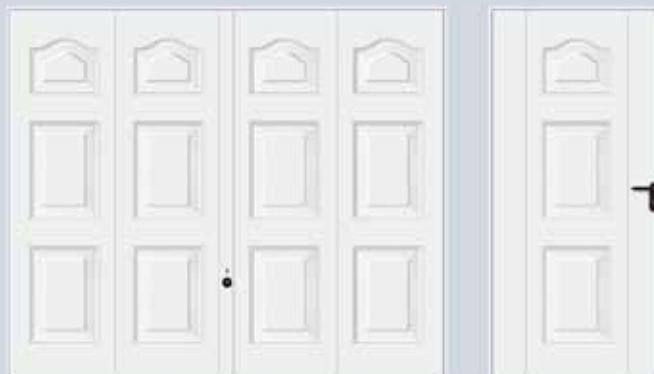

Motief 977, verkeerswit, RAL 9016

De afbeeldingen tonen een deur met de afmetingen 2500 x 2125 mm en de bijpassende zijdeur met de afmetingen 1000 x 2125 mm.

Alle getoonde zijdeuren zijn ook tweevleugelig verkrijgbaar.



Motief 979, verkeerswit, RAL 9016



Motief 913, verkeerswit RAL 9016

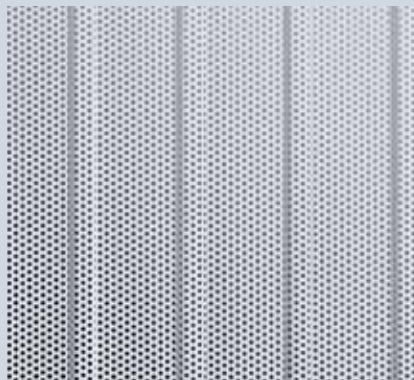

Ventilatie-doorlaat: ca. 20 %  
van de deuropervlakte



Motief 914, verkeerswit RAL 9016



Ventilatie-doorlaat: ca. 30 %  
van de deuropervlakte

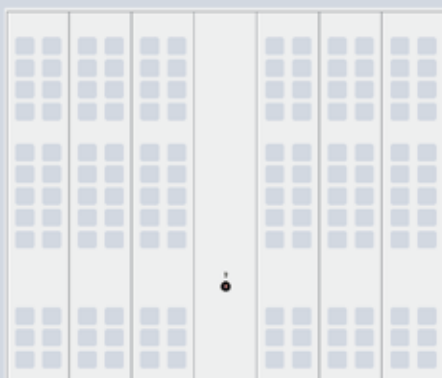

Motief 988, verkeerswit RAL 9016



Ventilatie-doorlaat: ca. 25 %  
van de deuropervlakte

### Motief 979

Stalen panelen met cassetten

### Kleuren / oppervlakken

Verkeerswit RAL 9016

Zeven voorkeurkleuren

RAL-kleur naar keuze

### Max. maten

Breedte 2625 mm

Hoogte 2375 mm

## Parkeergarages

### Motief 913

Verticale stalen profilering  
met microgeperforeerde middenplaat

### Motief 914

Geprofileerde staalplaat  
met ventilatieopeningen (50 x 50 mm)

### Motief 988

Verticaal stalen paneel  
met ventilatieopeningen (90 x 90 mm)

### Kleuren / oppervlakken

Verkeerswit RAL 9016

Zeven voorkeurkleuren

RAL-kleur naar keuze

### Max. maten

Breedte 5000 mm

Hoogte 2500 mm

# Motieven van massief hout

## Motiefoverzicht houten kanteldeuren en zijdeuren

### Motief 925

Diagonaal geprofileerd hout

### Motief 927

Geprofileerd hout in ruitmotief

### Motief 931

Geprofileerd hout in visgraatmotief

### Motief 933

Horizontaal geprofileerd hout

### Massief hout / kleuren

Noors grenen

Hemlock

Zes kleuren

### Max. maten

Breedte 3000 mm

Hoogte 2500 mm



Motief 925, Noors grenen



Motief 927, Noors grenen



Motief 931, Noors grenen



Motief 933, Noors grenen



De afbeeldingen tonen een deur met de afmetingen 2500 x 2125 mm en de bijpassende zijdeur met de afmetingen 1000 x 2125 mm.

Alle getoonde zijdeuren zijn ook tweevleugelig verkrijgbaar.





Motief 937, Noors grenen



Motief 934, Noors grenen



Motief 936 basic, Noors grenen

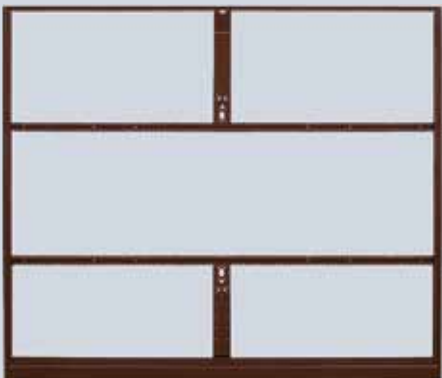

Motief 905, voorbereid voor bekleding door de klant

**Motief 937**

Verticaal geprofileerd hout met horizontale middenprofielen

**Massief hout / kleuren**

Noors grenen

Hemlock

Zes kleuren

**Max. maten**

Breedte 3000 mm

Hoogte 2500 mm

**Motief 934**

Verticaal geprofileerd hout

**Massief hout / kleuren**

Noors grenen

Hemlock

Zes kleuren

**Max. maten**

Breedte 5000 mm

Hoogte 2750 mm

**Motief 936 basic**

Verticaal geprofileerd hout

**Massief hout**

Geschaafd Noors grenen

**Max. maten**

Breedte 3000 mm

Hoogte 2500 mm

(geen niet-standaardmaten)

**Motief 905**

Voor bekleding door de klant

**Max. maten**

Breedte 5000 mm

Hoogte 2750 mm

# Oppervlakken en kleuren

## Stalen kanteldeuren



### Stalen kanteldeuren in zeven voorkeurkleuren

De verzinkte deurbladen worden, inclusief de snijkanten van de staalplaat, optimaal tegen weersinvloeden en corrosie beschermd.

#### Standaard in verkeerswit

De stalen motieven zijn standaard verkrijgbaar in zeer voordelig verkeerswit, in zeven voordelige voorkeurkleuren en in ongeveer 200 RAL-kleuren. Met uitzondering van pareleffect-, fluo- en metallic-kleuren.

De deuren worden standaard met dezelfde kleur aan binnen- en buitenzijde geleverd.

### Perfect gecombineerd

#### Garagedeur en voordeur in partnerlook

Passend bij de Hörmann voordeurmotieven zijn de Berry-kanteldeuren van Hörmann ook leverbaar in een stijlvolle structuurlak in kleur CH 703, antraciet.

### Stalen deuren met Decograin-decor

De UV-bestendige kunststoffoliebekleding aan de buitenzijde van het deurblad, combineert de voordelen van staal met de getrouw naar het origineel vormgegeven look van het natuurlijke materiaal hout. Dankzij de bijzondere bescherming van het oppervlak blijft de deur lang mooi.



Verkeerswit RAL 9016



Witaluminium RAL 9006



Terrabruin RAL 8028



Venstergrijs RAL 7040



Lichtgrijs RAL 7035



Antracietgrijs RAL 7016



Dennengroen RAL 6009



Licht ivoorkleurig RAL 1015

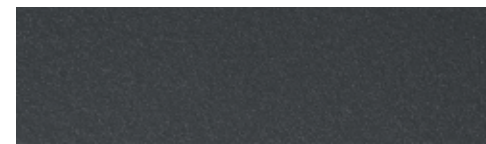

Structuurlak CH 703, antraciet



Decograin Golden Oak,  
middenbruin, goudgeel eikendecor



Decograin Rosewood,  
mahoniekleurig houtdecor

# Oppervlakken en kleuren

## Houten kanteldeuren



### Houten deuren in Softline-design

Alle motieven\* worden standaard geleverd met een opliggende, exclusieve houtbekleding op deurblad en kozijn. Desgewenst is het kozijn ook zonder houtbekleding leverbaar.

De profielschroten in Softline-design (120 x 14 mm) zijn lichtjes afgerond. Dat geeft deze houtmotieven\* het aantrekkelijke uitzicht.

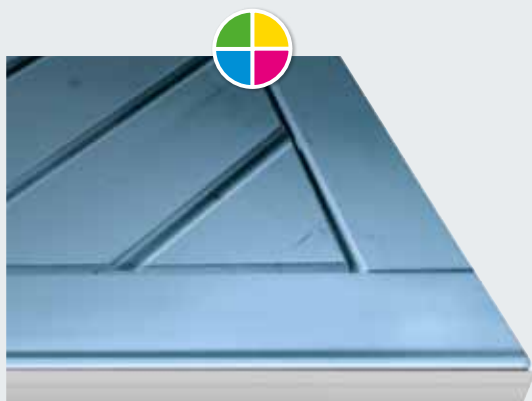

### Houten deuren in zes kleuren

Het zachtglanzende oppervlak van de massief houten deurbladen\* heeft een drievoudige kleurlaag en is daardoor lichtecht en weerbestendig.

De deuropmering is voorzien van een polyester poedergrondverf: wit bij witte en gekleurde deuren, terrabruin bij deuren met houtbeschermingslak.

De houten deuren in Color-kleuren zijn verkrijgbaar tot 3000 mm breedte en 2500 mm hoogte.



### Houten deur motief 936 basic, de voordelige variant

De deurbekleding bestaat uit houten profielschroten in Noors grenen met rond geschaafde profilering. De achterkant wordt voorzien van een basisimpregnering en is gedeeltelijk nog ruw gezaagd uitgevoerd. De profielschroten zijn onderaan het deurblad in een stalen sokkelplaat gevat.



Noors grenen



Hemlock



Zuiver wit



Sparregeel



Koningsblauw



Duifblauw



Dennengroen



Lichtgrijs

\* Niet bij motief 936 basic

De afgebeelde kleuren zijn om druktechnische redenen niet kleurbindend.

Alle kleuraanduidingen zijn vergelijkbaar met de respectievelijke RAL-kleurspecificaties

Laat u bij gekleurde deuren door uw Hörmann-dealer adviseren.

Alle deuren met houtbekleding worden in folieverpakking geleverd om beschadigingen tijdens het transport en op de bouwwerf te voorkomen.

# Deurhandgrepen

## Mooie handgrepen maken indruk

De handgreep van de garagekanteldeuren werd door designers en veiligheidsdeskundigen ontworpen en is uniek qua vorm. Door de ergonomische vormgeving ligt hij goed en stevig in de hand.

Bij zijdeuren is de ronde handgreepgarnituur eveneens in alle afgebeelde materialen verkrijgbaar. Standaard aan beide zijden met kruk of desgewenst als wisselgarnituur.

Het cilinderslot kan in de sluitinstallatie van het huis worden geïntegreerd.



Roestvrij staal, gepolijst



Standaard deurhandgreep:  
kunststof zwart



Standaard zijdeurhandgreep:  
ronde handgreepgarnituur, zwart



Gegoten aluminium, wit, RAL 9016



Gegoten aluminium, bruin, RAL 8028



Gegoten aluminium, zilverkleurig



Roestvrij staal geborsteld

Alle kleuraanduidingen zijn vergelijkbaar met de respectievelijke RAL-kleurspecificaties

# Beglazing

## Lichtinval door beglazing

Een beglazing in de garagedeur is niet alleen een vormgevend element. Het invallende daglicht zorgt voor een heldere, aangename sfeer in de garage. Ideaal wanneer de garage bijvoorbeeld ook als werkplaats wordt gebruikt.



## Stalen kanteldeuren

Leverbaar voor de motieven: 902, 941, 957, 971 en 973 (behalve Decograin)

### Materiaal

Weerbestendig kunststof

### Kleur

In dezelfde kleur als die van het deurblad

### Beglazing

3 mm kunststofruit, naar keuze in helder glas of in kristalstructuur



Afbeelding 4: 283 × 203 mm



Afbeelding 21: 375 × 375 mm



Afbeelding 5: 283 × 203 mm



Afbeelding 23: 277 × 199 mm

## Houten kanteldeuren

Afbeelding 21 leverbaar voor de motieven: 925, 927 en 931, afbeeldingen 23 en 24 leverbaar voor de motieven: 933, 934 en 937

### Materiaal

Hout

### Beglazing

3 mm kunststofruit, naar keuze in helder glas of in kristalstructuur



Afbeelding 6: 283 × 203 mm



Afbeelding 24: 199 × 277 mm

# Renoveren en verfraaien

Hörmann biedt optimale oplossingen voor alle inbouw- en verbouwingssituaties



Ooit wordt het gewoon tijd voor de renovatie van de garagedeur. De beste partner daarvoor: Hörmann - met de voordelige standaardmaten, speciaal voor renovatie. Bij Hörmann vindt u voor iedere inbouwsituatie de passende en optisch meest aantrekkelijke montageoplossing.

**Profiteer van de voordelige standaardmaten.**

**Natuurlijk vervullen wij ook probleemloos uw wensen voor speciale oplossingen.**



### Oude deur eruit - nieuwe deur erin

De nieuwe deur wordt snel en keurig op één dag ingebouwd en de oude deur wordt deskundig verwijderd.



### Liefst onmiddellijk met aandrijving

Zorgt voor een comfortabel openen en sluiten en biedt meer veiligheid tegen optillen van de deur.



### Aanpassings- en renovatiepanelen

Als uw garageopening hoger en breder is dan de nieuwe garagedeur in de voordelige standaardmaat, dan kunt u de zijkanten en de latei aanpassen met panelen in dezelfde kleur of oppervlak als de nieuwe standaarddeur. En wanneer het metselwerk bij de demontage van de oude deur beschadigd wordt, zorgt het renovatiepaneel [1] ervoor dat de beschadigde muur mooi wordt afgedekt zonder pleisterwerkzaamheden.



### Gummi-vloerafsluitprofiel

Voor garages met een doorlopende vloer verhindert het duurzaam elastische, weerbestendige gummi-vloerafsluitprofiel dat bladeren, hagel en sneeuw de garage kunnen binnendringen.

### Prefab-garages renoveren met voordelige standaardafmetingen

Ooit baalt men ervan om zijn oude garagedeur steeds opnieuw te moeten schilderen. Ook wordt men het beu om zijn draaivleugeldeur steeds weer met moeite te moeten openen.

Dan is dit het geschikte ogenblik om te kiezen voor een nieuwe Hörmann Berry-kanteldeur in een voordelige standaardmaat. Deze deur is voorzien van een weerbestendige polyestergrondlaag, ziet er mooi uit en is bovendien supergemakkelijk te bedienen.

# Twée aandrijvingsvarianten

Dag en nacht veilig door automatische deurvergrendeling



## SupraMatic

De supersnelle aandrijving met de vele extra functies.



SupraMatic  
Standaard met handzender  
HS 5 BS in zwart structuur,  
met chromen kapjes



## ProMatic

De voordelige instap in Hörmann premiumkwaliteit.



ProMatic en ProMatic Akku  
Standaard met handzender  
HSE 2 BS in zwart structuur  
met kunststof kapjes

ProMatic Akku  
De optionele **zonnecelmodule**  
zorgt in uw plaats voor het  
opladen van de accu.





## SupraMatic

- Handzender met 5 toetsen HS 5 BS (zwart structuur) incl. opvraag van de deurpositie
- Gering stroomverbruik, slechts ca. 3 euro aan stroomkosten per jaar\*
- Kindereenvoudige programmering door tweevoudig 7-segment-display
- Afzonderlijk schakelbare halogeenverlichting
- Instelbare extra openingshoogte van de garagedeur voor de ventilatie van de garage
- Aandrijvingskap van geborsteld aluminium

### SupraMatic E

Trek- en drukkracht: 650 N  
Toplast: 800 N  
Openingssnelheid: max. 22 cm/sec  
Garagedeurbreedte: tot 5500 mm  
(max. 13,75 m<sup>2</sup> deuropervlak)

### SupraMatic P

Incl. fotocel  
Trek- en drukkracht: 750 N  
Toplast: 1000 N  
Openingssnelheid: max. 22 cm/sec  
Garagedeurbreedte: tot 6000 mm  
(max. 15 m<sup>2</sup> deuropervlak)  
Vooral geschikt voor zware houten deuren en garagedeuren met loopdeur

## ProMatic

- Handzender met 2 toetsen HSE 2 BS (zwart structuur)
- Instelbare extra openingshoogte van de garagedeur voor de ventilatie van de garage

### ProMatic

Trek- en drukkracht: 600 N  
Toplast: 750 N  
Openingssnelheid: max. 14 cm/sec  
Garagedeurbreedte: tot 5000 mm  
(max. 11 m<sup>2</sup> deuropervlak)

### ProMatic Akku

Voor garages zonder stroomaansluiting  
Trek- en drukkracht: 350 N  
Toplast: 400 N  
Openingssnelheid: max. 13 cm/sec  
Garagedeurbreedte: tot 3000 mm  
(max. 8 m<sup>2</sup> deuropervlak)

\* De uitgebreide garantievoorwaarden vindt u op: [www.hormann.be/](http://www.hormann.be/)  
[www.hormann.nl](http://www.hormann.nl)

\*\* Bij 5 deurcycli per dag en een stroomprijs van 0,25 euro/kWh



## Automatische deurvergrendeling

Als de garagedeur dicht is, wordt deze ook automatisch vergrendeld en is daardoor doeltreffend beschermd tegen optillen. Dit unieke vergrendelingsstelsel werkt mechanisch en functioneert daardoor ook bij stroomuitval.



Kijk ook naar de korte film op:

[www.hormann.be/  
videos](http://www.hormann.be/videos)

[www.hormann.nl/  
videos](http://www.hormann.nl/videos)



## ProMatic Akku

Bij prefabgarages en seriegarages zonder stroomaansluiting is de ProMatic Akku de eenvoudigste oplossing. De draagbare accu voorziet de aandrijving van stroom en wordt thuis via het stroomnet weer opgeladen. Met de optionele zonnecelmodule bespaart u extra stroom want de accu laadt zichzelf weer op via zonne-energie.



[1]

[2]

## Handzender

### HS 5 BS

4 functietoetsen

plus statustoets,

[1] Zwart of wit hoogglans

[2] Zwart structuur // **NIEUW**



[3]

[4]

[5]

## Handzender

### HS 4 BS

4 functietoetsen,

[3] Zwart hoogglans

## Handzender

### HS 1 BS

1 functietoets,

[4] Zwart hoogglans

## Handzender

### HSE 1 BS // **NIEUW**

1 functietoets,

incl. oog voor sleutelhanger

[5] Zwart hoogglans



[6]

[7]

## Handzender

### HSE 2 BS

2 functietoetsen,

incl. oog voor sleutelhanger

[6] Zwart of wit hoogglans

[7] Groen, lila, geel, rood, oranje hoogglans

(afb. vanaf links)

[8] Zwart structuur met

chromen of kunststof kapjes

// **NIEUW**

[9] Decors in zilver, carbon,

licht wortelnoten hout, licht

hout, donker hout, donker

wortelnoten hout

(afb. vanaf links)



[8]

[9]



reddot design award  
honourable mention 2011



**Handzender  
HSD 2-A BS**  
In aluminium-look.  
Met twee functietoetsen,  
ook bruikbaar als sleutelhanger.

**HSD 2-C BS**  
Hoogglans verchroomd,  
2 functietoetsen,  
ook bruikbaar als sleutelhanger



**Radiocodeschakelaar  
FCT 3 BS**  
Voor 3 functies,  
met verlichte toetsen



**Radiocodeschakelaar  
FCT 10 BS**  
Voor 10 functies,  
met verlichte toetsen  
en beschermkap



**Handzender  
HSP 4 BS**  
4 functietoetsen,  
met zendblokkering,  
incl. sleutelring



**Handzender  
HSZ 1 BS**  
1 functietoets,  
kan in de sigarettenaansteker  
van de auto worden geplaatst

**HSZ 2 BS**  
2 functietoetsen,  
kan in de sigarettenaansteker  
van de auto worden geplaatst



**Radio-vingerscanner  
FFL 12 BS**  
Voor 2 functies  
en maximaal 12 vingerafdrukken



**Draadloze  
drukknopschakelaar  
FIT 2**  
Voor 2 aandrijvingen  
of aandrijvingsfuncties



**Sleutelschakelaar  
STUP 40 / STAP 40**  
In inbouw- en  
opbouwuitvoering,  
inclusief 3 sleutels

# Veiligheid boven alles

Bedieningscomfort met de hoogste veiligheid



## [1] Stabiele deurconstructie

Het brede, verzinkte blokkozijn en de horizontale deurbladversterkingen geven Berry-kanteldeuren een hoge stabiliteit.

## [2] Looprailgeleiding

De precieze looprailgeleiding verhindert het ontsporen van het deurblad en zorgt bovendien, dankzij de slijtagebestendige kunststof looprollen, voor een lichte en zachte deurloop.

## [3] Goed beschermd

Het standaard aanslagprofiel onderaan de kanteldeur beschermt tegen regen en storm. Optioneel is er, voor garages met doorlopende vloer, een gummi-afsluitprofiel op het deurblad leverbaar.



**[4] Unieke eindeloopbeveiliging**

Wanneer de deur volledig is geopend, wordt deze tegen de aanslag afgeremd en komt in de eindeloopbeveiliging veilig tot stilstand.



**[5] Beveiliging tegen inklemmen**

Flexibele kunststoflijsten tussen het deurblad en het kozijn (geen staal op staal) evenals extra beschermkappen boven de hefarmen zorgen voor een effectieve klembeveiliging.

**Comfortabel sluiten**

Door de speciaal gevormde hefarm trekt de deur zich bij het sluiten zelf dicht.



Hörmann-patent

**[6] Veiligheid met meervoudig verensysteem**

Mocht één van de veren breken, dan beveiligen de andere intacte veren de deur.

De afstand tussen de veerwindingen is zo gering dat ook kindervingertjes er vrijwel niet tussen gekneld kunnen raken.



Hörmann-patent

**[7] Inbraakwerend door het unieke draaigrendelslot**

Bij dit vergrendelingstype worden de deurbladhoeken stevig aan het kozijn vergrendeld zodat optillen van het deurblad praktisch onmogelijk is.

Met een makkelijk te monteren uitbreidingsset kunt u de deur bovendien ook naar boven vergrendelen.



**Betrouwbare kwaliteit!**

**Veiligheidskenmerken volgens Europese norm 13241-1**

Berry-kanteldeuren van Hörmann zijn afzonderlijk en ook in elke combinatie met Hörmann-aandrijvingen getest en gecertificeerd conform de strenge veiligheidseisen van de Europese norm 13241-1.

Dat geeft u de zekerheid, dat u met een Berry-kanteldeur van Hörmann een zeer goede garagedeur koopt.

**Vergelijken loont de moeite!**

# Maten en inbouwgegevens

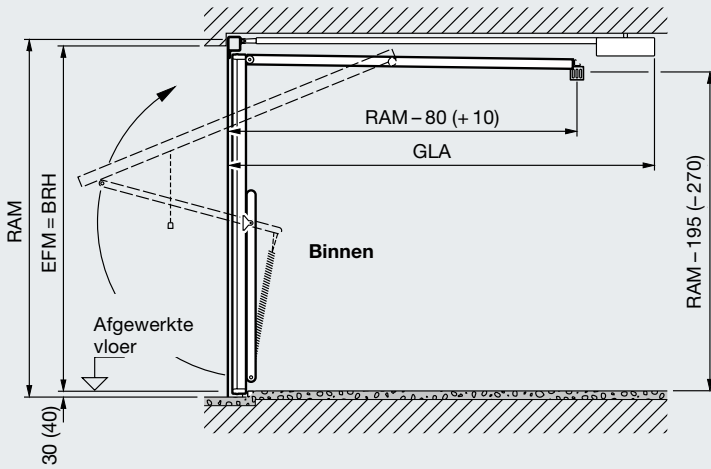

Totale lengte met aandrijving (GLA)  
 3200 mm tot deurhoogte 2500 mm ProMatic / SupraMatic  
 3450 mm tot deurhoogte 2750 mm ProMatic / SupraMatic

Maten tussen haakjes zijn van toepassing op deurtype DF 98

## Deurtype N 80 voor enkele garages

Horizontale doorsnede. Inbouw achter de opening

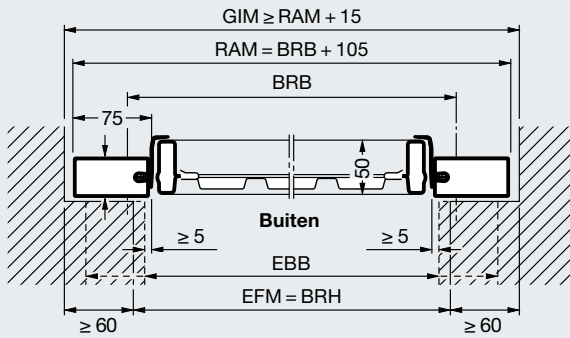

## Deurtype DF 98 voor dubbele garages

Horizontale doorsnede. Inbouw achter de opening

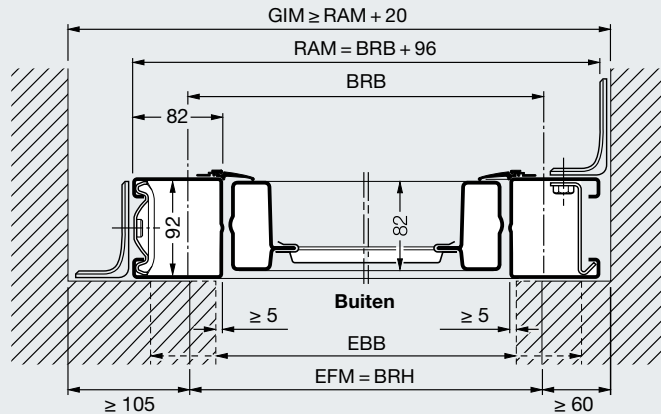

Verticale doorsnede. Deur met onderste aanslag

Verticale doorsnede. Deur met onderste aanslag

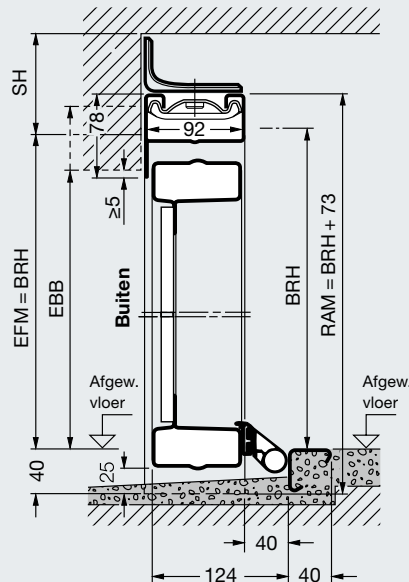
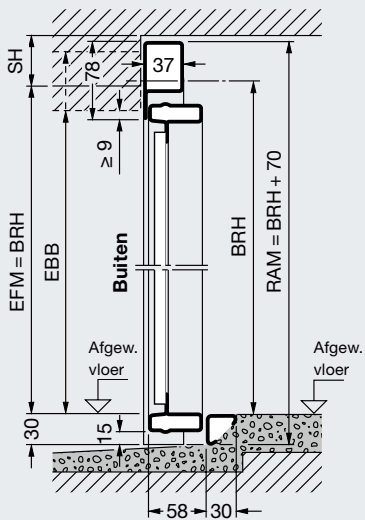

**Maatbereik** (afhankelijk van het deurmotief)

Deurhoogte (BRH)	2750												<b>N 80</b>  <b>DF 98</b>	
	2625													
	2500													
	2375													
	2250													
	2125													
	2000													
	1875													
		2000	2250	2500	2625	3000	3250	3500	3750	4000	4500	4750		5000
		Deurbreedte (BRB)												

**Standaardmaten N 80 voor enkele garages** (afhankelijk van het deurmotief)

Bestelmaten		Kozijnbuitenmaat		Vrije doorrijmaten*	
BRB	BRH	RAM B	RAM H	LDB	LDH
2250	1920	2355	1990	2110	1800
	2000	2355	2070	2110	1880
	2075	2355	2145	2110	1955
	2125	2355	2195	2110	2005
2375	1920	2480	1990	2235	1800
	2000	2480	2070	2235	1880
	2075	2480	2145	2235	1955
	2125	2480	2195	2235	2005
	2250	2480	2320	2235	2130
2500	2375	2480	2445	2235	2255
	1920	2605	1990	2360	1800
	2000	2605	2070	2360	1880
	2075	2605	2145	2360	1955
	2125	2605	2195	2360	2005
	2250	2605	2320	2360	2130
	2375	2605	2445	2360	2255
2625	2500	2605	2570	2360	2380
	2750	2605	2820	2360	2630
2750	2125	2730	2195	2485	2005
	2000	2855	2070	2610	1880
3000	2125	2855	2195	2610	2005
	2000	3105	2070	2860	1880
	2125	3105	2195	2860	2005

**Standaardmaten DF 98 voor dubbele garages** (afhankelijk van het deurmotief)

Bestelmaten		Kozijnbuitenmaat		Vrije doorrijmaten*	
BRB	BRH	RAM B	RAM H	LDB	LDH
4000	2000	4096	2073	3840	1820
	2125	4096	2198	3840	1945
4500	2000	4596	2073	4340	1820
	2125	4596	2198	4340	1945
	2250	4596	2323	4340	2070
5000	2000	5096	2073	4840	1820
	2125	5096	2198	4840	1945

**Toelichtingen bij de maten**

- Bestelmaten**
- BRB Bouwrichtmaatbreedte
  - BRH Bouwrichtmaathoogte
  - RAM B Kozijnbuitenmaat in de breedte
  - RAM H Kozijnbuitenmaat in de hoogte
  - LDB Vrije doorrijbreedte
  - LDH Vrije doorrijhoogte
  - GIM Garage-binnenmaat
  - EFM = BRH Aanbevolen dagmaat
  - FM Dagmaat
  - EBB Inbouw bereik
  - GLA Totale lengte van de aandrijving
  - SH Lateihoogte
- N 80**  
Met staalvulling  $\geq 50$  mm  
Motief 905, 941  $\geq 65$  mm  
Met houtvulling  $\geq 65$  mm

- DF 98**  
Zonder aandrijving  $\geq 90$  mm  
Met aandrijving  $\geq 100$  mm

**Deuren met renovatieprofiel**  
In de breedte mag de afgewerkte maat max. 10 mm kleiner zijn.  
In de hoogte mag de afgewerkte maat bij inbouw met onderste aanslag max. 10 mm kleiner zijn.  
Bij deuren met een doorlopende vloer (kozijn op afgewerkte vloer) moet 30 mm bij de afgewerkte maat worden opgeteld.

- Opgelet:**  
\* Vrije doorrijhoogte voor deuren met onderste aanslag

# Maten en inbouwgegevens

## Zijdeuren

### Zijdeur, eenvleugelig

Verticale doorsnede Deur met onderste aanslag

Horizontale doorsnede

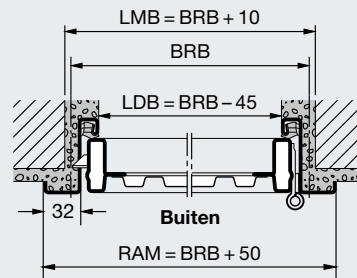
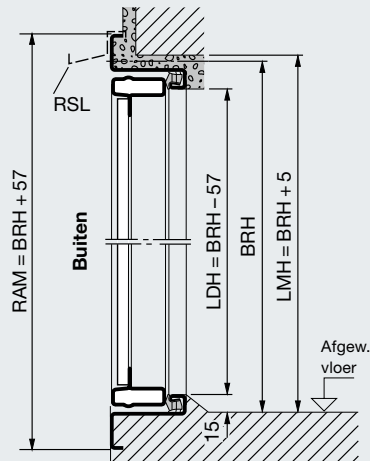

### Zijdeur, tweevleugelig

Verticale doorsnede Deur met onderste aanslag

Horizontale doorsnede

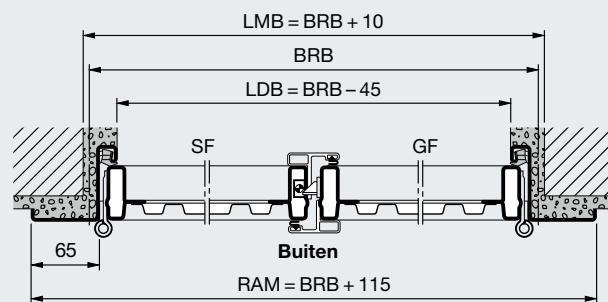
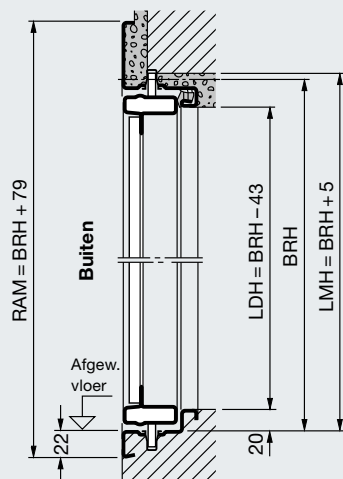



## Zijdeur, eenvleugelig

### Standaardmaten

Bestelmaat		Metselwerkmaat		Vrije doorgangmaat met onderste aanslag*		Krukhoogte
BRB	BRH	LMB	LMH	LDB	LDH	van afgewerkte vloer
875	1875	885	1880	830	1837	987,5
	2000	885	2005	830	1962	1050
	2125	885	2130	830	2087	1112,5
1000	2000	1010	2005	955	1962	1050
	2125	1010	2130	955	2087	1112,5

Speciale maten en uitvoeringen op aanvraag max. maatbereik (BR) 1250 x 2375 mm.

Zijdeuren in standaardafmetingen met staalvulling en zijdeuren voor bekleding door de klant worden standaard voor buitenaanslag geleverd. Door het omschroeven van de beslagen is een binnenaanslag mogelijk. Motieven met opvallende houtbekleding zijn alleen voor buitenaanslag mogelijk.

Blokkozijn voor inbouw in de opening:  
afmetingen en uitvoeringen op aanvraag

## Zijdeur, tweevleugelig

### Maatbereik

Breedte (BRB) 1300 tot 2500 mm  
Hoogte (BRH) 1750 tot 2250 mm

Blokkozijn voor inbouw in de opening:  
Afmetingen en uitvoeringen op aanvraag.  
De tweevleugelige zijdeuren worden standaard geleverd voor buitenaanslag en met doorgangsvleugel rechts, binnenaanslag of opstelling van de doorgangsvleugel links moet bij de bestelling worden opgegeven!

## Inbouwvarianten

### Buitenaanslag, naar buiten openend

Eenvleugelig

Tweevleugelig



DIN links

DIN rechts

Doorgangsvleugel  
DIN links

Doorgangsvleugel  
DIN rechts

### Binnenaanslag, naar binnen openend

Eenvleugelig

Tweevleugelig

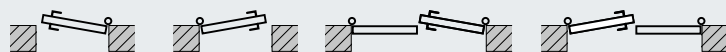

DIN links

DIN rechts

Doorgangsvleugel  
DIN links

Doorgangsvleugel  
DIN rechts

Bij deuren met binnenaanslag moet het onderste aanslaghoekprofiel resp. de transporthoek altijd worden verwijderd en moet er voor waterafvoer naar buiten worden gezorgd. Deuren aan de regenzijde moeten bij voorkeur in buitenaanslag worden gemonteerd.

## Toelichtingen bij de maten

### Bestelmaten

BRB Bouwrichtmaatbreedte

BRH Bouwrichtmaathoogte

LMB Metselwerkmaat in de breedte

LMH Metselwerkmaat in de hoogte

RAM B Kozijnbuitenmaat in de breedte

RAM H Kozijnbuitenmaat in de hoogte

LDB Vrije doorgangsbreedte

LDH Vrije doorgangshoogte

De vrije doorgangsbreedte vermindert indien de openingshoek kleiner is dan 180°.

RSL Regenlijst

SF Standvleugel

GF Doorgangsvleugel

\* LDH zonder onderste aanslag + 15 mm



# Beleef de Hörmann-kwaliteit

Voor ieder toepassingsgebied bij nieuwbouw en renovatie

**Met Hörmann kunt u heel gemakkelijk plannen. Topproducten met een hoge functionaliteit bieden zorgvuldig op elkaar afgestemde oplossingen, voor elk bereik in de woningbouw.**

## Garagedeuren

Optimaal afgestemd op uw persoonlijke bouwstijl: kantel- of sectionaaldeuren van staal of hout.

## Garagedeur- en inrithekaandrijvingen

Geniet van hoog comfort en inbraakwerende veiligheid: Hörmann-aandrijvingen voor garagedeuren en inrithekken.

## Voordeuren

Voor elke behoefte en elke eis vindt u het gewenste deurmotief in ons uitgebreid assortiment van stalen en aluminium voordeuren.

## Stalen deuren

De stevige deuren voor alle ruimtes in uw woning, van kelder tot zolder.

## Kozijnen

Kies uit het omvangrijke assortiment voor nieuwbouw, uitbreiding of renovatie.



Garagedeuren en aandrijvingen voor garagedeuren en inrithekken



Voordeur ThermoPro Plus



Stalen deuren

[www.hormann.be](http://www.hormann.be)  
[www.hormann.nl](http://www.hormann.nl)

# Hörmann: kwaliteit zonder compromissen



Hörmann KG Amshausen, Duitsland



Hörmann KG Antriebstechnik, Duitsland



Hörmann KG Brandis, Duitsland



Hörmann KG Brockhagen, Duitsland



Hörmann KG Dissen, Duitsland



Hörmann KG Eckelhausen, Duitsland



Hörmann KG Freisen, Duitsland



Hörmann KG Ichtshausen, Duitsland



Hörmann KG Werne, Duitsland



Hörmann Genk NV, België



Hörmann Alkmaar B.V., Nederland



Hörmann Legnica Sp. z o.o., Polen



Hörmann Beijing, China



Hörmann Tianjin, China



Hörmann LLC, Montgomery IL, USA



Hörmann Flexon LLC, Burgettstown PA, USA

De Hörmann-groep biedt, als enige fabrikant op de internationale markt, alle belangrijke bouwelementen uit één hand. Ze worden in hooggespecialiseerde fabrieken vervaardigd volgens de nieuwste stand van de techniek. Door het overkoepelende verkoops- en servicenet in Europa en de aanwezigheid in Amerika en China is Hörmann uw sterke internationale partner voor hoogwaardige bouwelementen. In een kwaliteit zonder compromissen.

**DEUREN VOOR GARAGES**  
**AANDRIJVINGEN**  
**DEUREN VOOR DE INDUSTRIE**  
**LAAD- EN LOSTECHNIEKEN**  
**ANDERE DEURTYPES**  
**KOZIJNEN**

