

Leef zoals je bent – natuurlijk individueel:
Houten ramen en voordeuren van UNILUX



PROGRAMMA HOUTEN RAMEN EN VOORDEUREN



WAAR KWALITEIT THUIS IS.

Leef zoals je bent – natuurlijk individueel:
Houten ramen en voordeuren van UNILUX



Inhoud

UNILUX: Waar kwaliteit thuis is	4-5
Alle goede dingen bestaan uit 6: voordelen van het merk UNILUX	6-7
Voordelen hout	8-9
UNILUX houten ramen	10-11
Uitrusting houten ramen	12-17
UNILUX houten voordeuren HighLine-Harmony	18-23
UNILUX houten voordeuren HighLine-Trend	24-29
UNILUX houten voordeuren HighLine-Tradition	30-39
UNILUX houten voordeuren HighLine-JuniorLine	40-45
Vrijheid in vorm en materialen	46-51
Glas	52-55
Krukken en krukvarianten	56-63
Bescherming en veiligheid	64-67
Overzicht	68-69
De veiligheid van een wereldmerk	70-71

Leef zoals je bent – natuurlijk individueel:
Houten ramen en voordeuren van UNILUX



UNILUX

Eén merk. Eén woord.

Moderne houten ramen en deuren hebben met hun „voorouders“ enkel nog hun naam gemeen. Degelijk handwerk volstaat niet meer, daar functionaliteit, comfort en veiligheid hoe langer hoe meer aan belangrijkheid winnen.

Daarom zijn alle UNILUX houten ramen en voordeuren eigen fabricaten die getuigen van hoge intelligentie en complexe ingenieurskunst.

Om deze meesterwerken niet enkel aan een beperkt publiek aan te kunnen bieden produceert UNILUX ze in serie. Daardoor is het mogelijk de unieke houten producten aan een prijs aan te bieden waarbij de spitskwaliteit betaalbaar blijft.

Waar kwaliteit thuis is – UNILUX



Alle goede dingen bestaan uit 6:

De voordelen van UNILUX

UNILUX voordeel 1: Duurzaamheid

UNILUX heeft sinds haar oprichting steeds gekozen voor hoogwaardige grondstoffen. Tot in detail: zo hecht UNILUX veel belang aan de hoogwaardige bescherming van het hout tegen UV-stralen. De hoogwaardige verwerking en de strenge kwaliteitscontroles verzekeren dat u lang van uw UNILUX ramen en deuren genieten kan.

UNILUX voordeel 2: vrije vormgeving

Smaken verschillen. U kunt kiezen uit drie designs (schuin, rond, rustiek), drie edele houtsoorten (den, lariks, meranti), 189 kleuren en lakken, vele krukken en een groot aanbod aan dubbele en drievoudige beglazing.

Niet te vergeten: verschillende raamvormen (het hoeft niet altijd vierkant te zijn) en naar wens met of zonder kleinhouten.

UNILUX voordeel 3: energiebesparend

De massieve bouwwijze van UNILUX staat niet enkel garant voor duurzaamheid, zij helpt ook energie besparen. Onze houten ramen beschikken over thermisch onderbroken afstandhouders tussen de glasschijven. Hierdoor wordt een betere warmte-isolatie bereikt, een behaaglijk warm gevoel, ook in de buurt van het raam en een duidelijk verminderde condensvorming in de koude maanden van het jaar. Samen met een hoogefficiënte drievoudige beglazing van minstens 40 mm dikte (SuperThermo3, UltraThermo3, ThermoWhite3) helpen zij om de verwarmingskosten te drukken.





UNILUX voordeel 4: veiligheid

Soms dient een raam niet enkel regen en storm buiten te houden, ook ongenodigde gasten zijn niet welkom. De verschillende sluitstukken zijn hiervoor vervaardigd uit hoogwaardige materialen. Bijkomend is elk houten raam standaard uitgerust met paddestoeltappen in het beslag. Voor een maximale bescherming bieden wij het SAFE-programma aan (naar keuze zelfs uitgerust met A1-veiligheidsglas, DIN-getest) en met speciale alarmsystemen.

UNILUX voordeel 5: service

UNILUX werkt enkel met zelf gekwalificeerde handelaars samen. Deze vindt u overal in Duitsland, bij u in de buurt met een eigen toonzaal. Uw regionale UNILUX handelaar adviseert u in detail en helpt u bij de planning. Hij zorgt ook voor een stipte en vakkundige montage en staat steeds te uwe beschikking voor alle gewenste informatie.

UNILUX voordeel 6: merkkwaliteit

Steeds gold bij UNILUX: enkel compromisloze kwaliteit verlaat onze werkplaatsen. Zo werd ons bedrijf in de loop der jaren erkend kwaliteitsleider. Let daarom op het UNILUX logo en weet dat u een merkproduct aanschouwt.

Leef zoals je bent – natuurlijk individueel:
Houten ramen en voordeuren van UNILUX

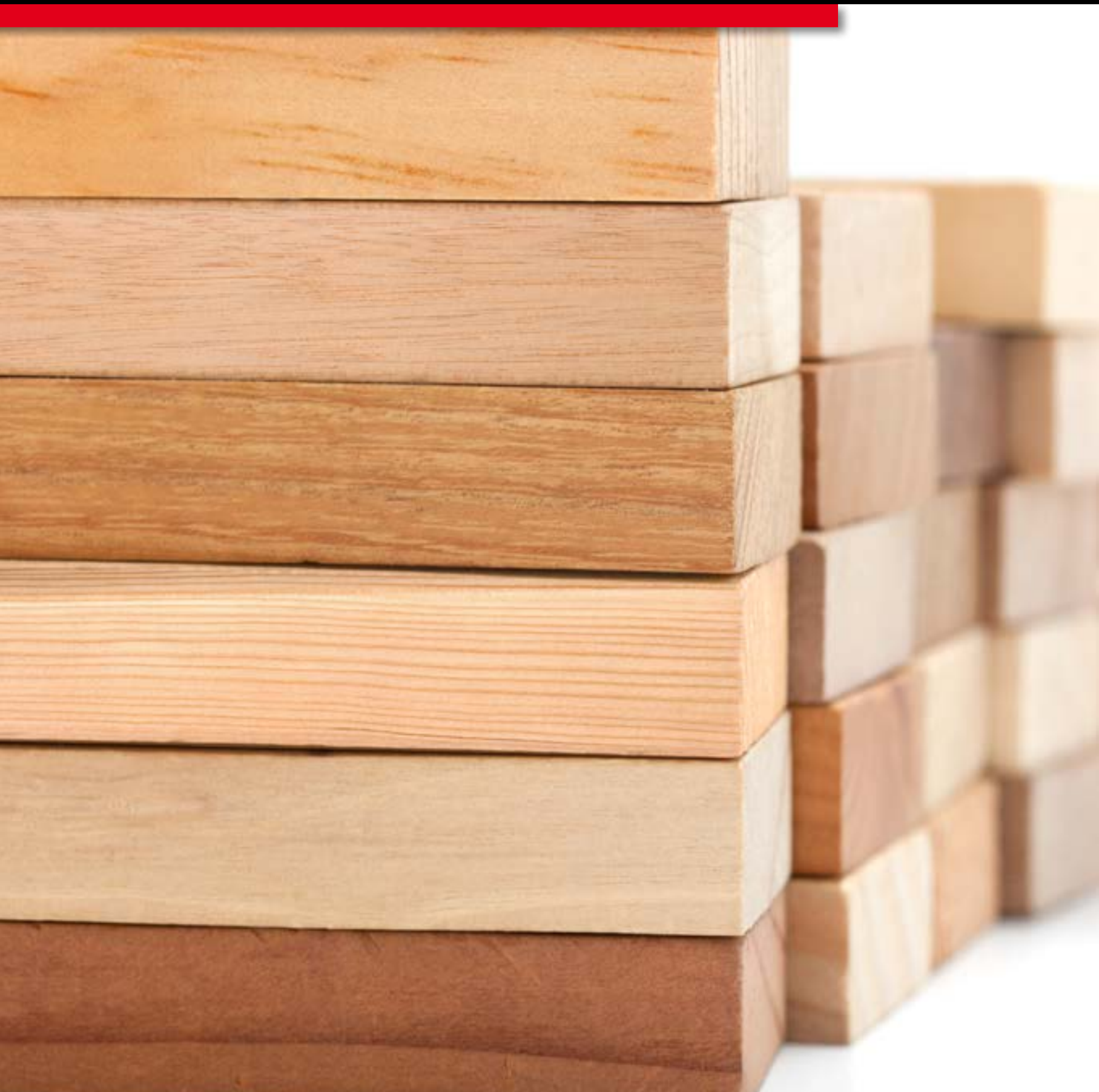

VOORDELEN HOUT

Meesterlijk design voor pure behaaglijkheid.

Hout scheidt gezelligheid. Een unieke grondstof die alle trends overleefd heeft en van oudsher schrijnwerkers en meubelmakers inspireert, ook ons. Met een houten product van UNILUX kiest u steeds voor meesterlijk design.

Dat merkt u al snel bij nader onderzoek. De details maken het verschil. Bekijken we het beslag in onze houten ramen dat wij vlak in de kader hebben ingewerkt. Onnodige hoeken en kanten verdwijnen en het raam oogt bekoorlijk. En dit alles voor lange tijd: de lakken bevatten speciale pigmenten die het hout beschermen tegen UV-stralen zodat u zich nog lang kunt verheugen over uw meesterlijk stuk handenarbeid.

Hout in topvorm – Houten ramen en voordeuren van UNILUX.



Houten ramen

Stijlfacetten

Geen twee huizen gelijk. Tussen een gerenoveerde woning en een nieuwbouw ligt een wereld van verschil. Daarom biedt UNILUX drie verschillende designs aan: rond, schuin en rustiek. Zo legt u ook uw persoonlijkheid in uw ramen.



Rond

Een afgeronde zaak: met hun zwak afgerond profiel passen de ramen uit deze reeks harmonisch in tijdloze gevels. Een klassieker.

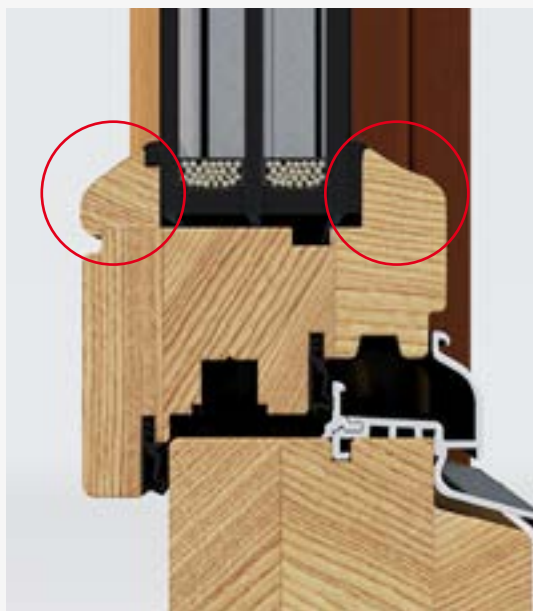

Schuin

Duidelijk afgelijnd: dit design is ontworpen voor de moderne architectuur die staat voor koele, franjeloze belijning. Toekomstgericht met stijl.

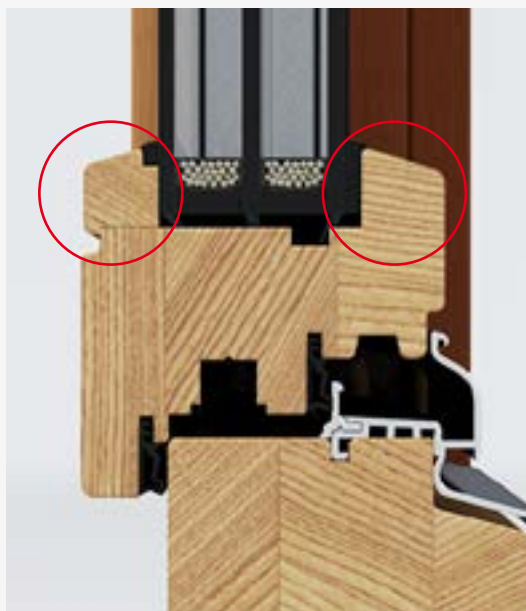

Rustiek

Eewige waarde: deze reeks roept herinneringen op aan vroeger door de krachtige trapjesoptiek zoals destijds aan de met de hand vervaardigde ramen. Voorbestemd voor traditionele bouwkunst en originele gevels van oude huizen.

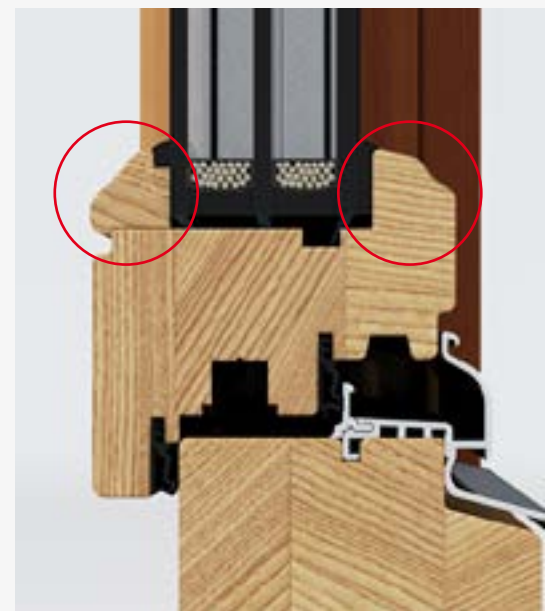

UW-WAARDE

0.9

W/m²K

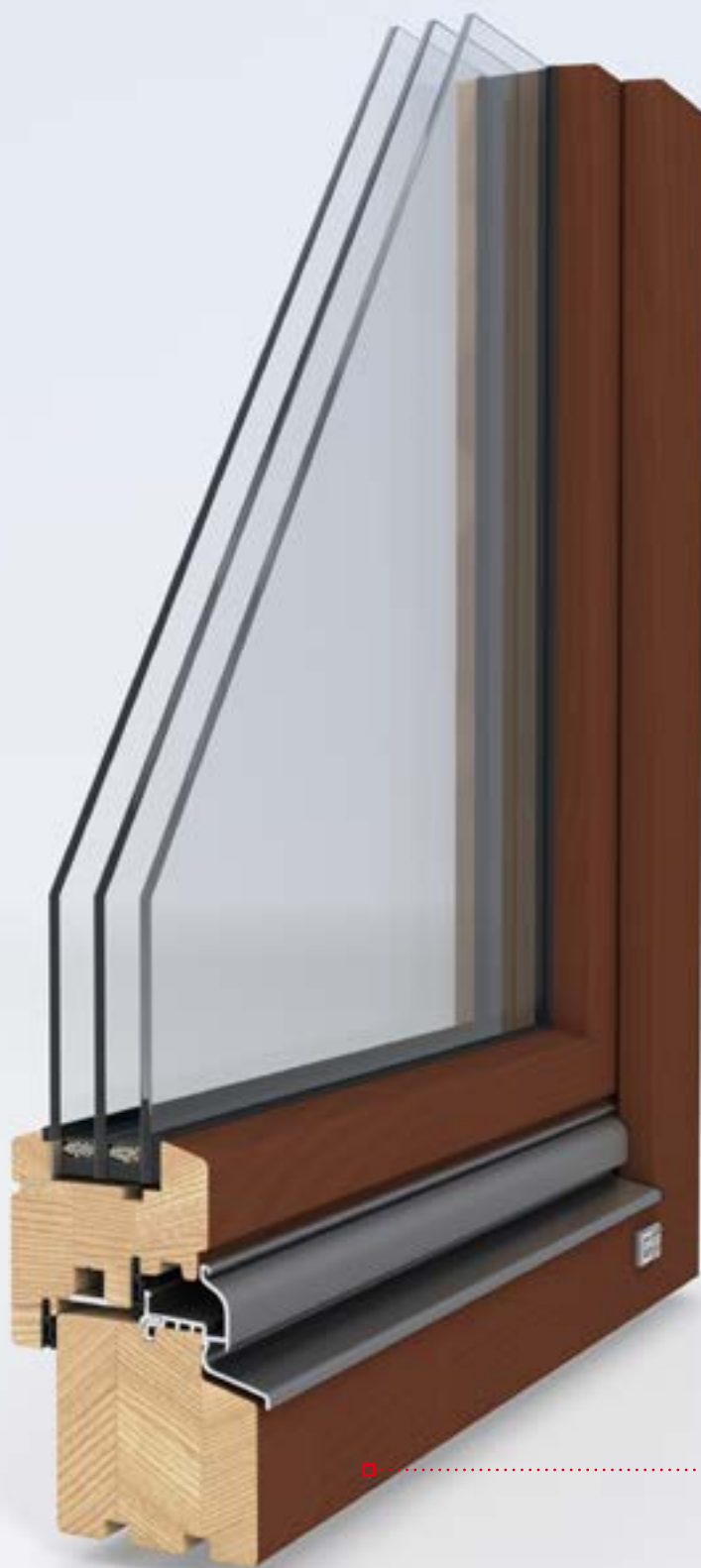

UNILUX houten raam schuin



Ingewerkt beslag

Overtuigen niet enkel optisch in vergelijking met opgeschroefde sluitstukken, ook veiligheidstechnisch. Ingewerkt beslag maakt het onderhoud van uw ramen ook stukken makkelijker.



Puur hout

Massief en hoogwaardig. UNILUX kwaliteit erkent men aan de jarenlange schoonheid van het verwerkte hout.

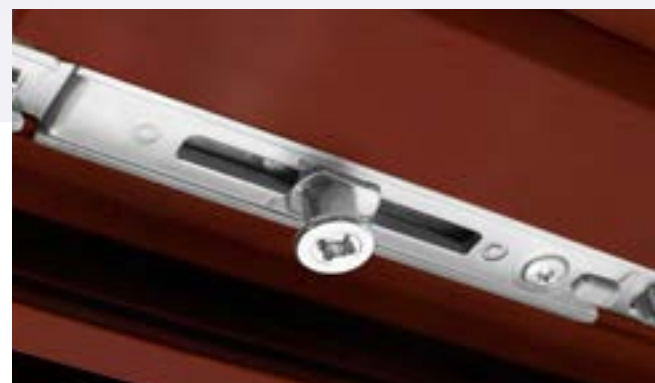

Paddestoeltappen voor meer veiligheid

De paddestoelvormige vergrendeling maakt elke inbraakpoging nog moeilijker. Naar wens op de vier hoeken (SAFE-pakket) volgens EN-geteste inbraakremming van weerstandsklasse RC 2.

Standaard beter: de UNILUX basisvoordelen

Het is u bekend uit de autowereld: de prijs van vele modellen schijnt op het eerste zicht gunstig. Nader onderzoek leert al snel wat men aan extra's bij betalen moet.

Dit geldt niet bij UNILUX. Bij ons is de basisuitrusting reeds zo omvangrijk dat de vraag naar toebehoren zich niet snel opdringt. Alle houten ramen beschikken standaard over de volgende eigenschappen:

Oppervlaktebehandeling



3 plus 2 geeft: een lang leven voor het hout. UNILUX behandelt het hout in 3 stappen en de oppervlakken met 2 lagen. De elektrostatische coating, evenals het schuren van de oppervlakken vóór het coaten en na

grondering, zorgen voor een uitstekende kwaliteit qua verwerking en eindoppervlak. En dit – dankzij lasertests – haast knoestvrij.

Hoge houtkwaliteit



Niet alle hout is even hoogwaardig. Om een constante goede materiaalkeuze te kunnen maken vertrouwen wij op ervaren houtaankopers, zelfs in ver afgelegen landen. De zelfde strenge standaards stellen

wij voorop bij de verwerking ervan – voor een lang en gezond houtleven.

Meerlagig verlijmde houtsoorten



De garantie voor stabiliteit. De meerlagige verlijming zorgt voor het nivelleren van de spanningen tussen de massiefhouten lagen en de houtoppervlakte en daardoor voor een absolute stevigheid.

Warmte-isolatie zonder compromissen

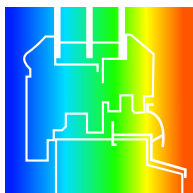

Elk UNILUX raam is energetisch zeker van deze tijd. De massieve kader vangt de buitentemperatuur op – het warmteverlies blijft beperkt.

Stevigheid



Zelfs in de standaarduitvoering beschikt elk UNILUX houten raam over paddestoeltappen in het beslag, deze bemoedigen eventuele inbraakpogingen. Bijkomend zijn alle sluitstukken uit hoogwaardige materialen vervaardigd wat de

veiligheid bijkomend verhoogt.

Ingewerkte Softline-sluitstukken



Overtuigen niet enkel optisch in vergelijking met opgeschroefde sluitstukken, ook veiligheidstechnisch. Ingewerkt beslag maakt het onderhoud van uw ramen ook stukken makkelijker.

Extra perfect: de UNILUX keuzevoordelen

Bepaalde omstandigheden vragen speciale oplossingen. Daartoe biedt UNILUX inzake veiligheid, materiaalbescherming en warmtevoorziening exclusieve meerwaarden. Door deze extra voordelen bent u zeker dat uw houten ramen het allerbeste in zich hebben. Perfectie, made by UNILUX.

Meer veiligheid: SAFE



Voor een maximum aan bescherming bieden wij speciale alarmsystemen en SAFE-programma's aan.

SAFE II en SAFE III zijn 2 gunstige, maar doeltreffende pakketten om inbrekers het moeilijk te maken. Zij bevatten een 4-hoeksveiligheidsvergrendeling waarbij stabiele paddestoeltappen vastgrijpen in de sluitstukken aan de 4 hoeken van de raamvleugel en A1-veiligheidsglas. EN 1627ff geteste veiligheid volgens weerstandsklasse 2 mogelijk voor hogere veiligheidseisen.

Zonnewinst: ThermoWhite3



3-voudige isolerende beglazing die er geen genoegen mee neemt om enkel de koude buiten te houden. Dankzij een onzichtbare coating op de glasschijven kan de beglazing de binnenvallende zonnestrallen nog sterker benutten. Meer zonnewarmte vindt de weg naar binnen. Tesamen met de argongasvulling tussen de schijven zorgt deze coating ervoor dat de warmte in huis blijft.

Extra warmte: 3-voudig glas

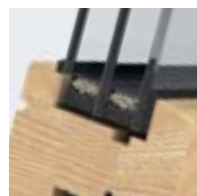

Drie in plaats van 2 schijven. De bijkomende schijf zorgt voor een nog betere warmte-isolatie en daardoor voor lagere verwarmingskosten. Daarbij zorgt het glas met een totale dikte tussen 40 en 48 mm voor minder geluidshinder.





Glas

Elk UNILUX raam heeft standaard 2-voudige isolerende beglazing. Deze uitvoering haalt reeds isolatiewaarden die voor een houten raam niet alledaags zijn. Doch stellen onze ingenieurs en ontwikkelaars zich hiermee niet tevreden. Aan zij die wat warmte-isolatie betreft nagels met koppen willen slaan biedt UNILUX een 3-voudige beglazing in verschillende varianten.

U hebt de keuze: bijvoorbeeld SuperThermo3, waarbij de bijkomende schijf haast geen prijsverschil met zich meebrengt. Of UltraThermo3, die dankzij de Argon/Krypton-gasvulling sensationele isolatiewaarden bereikt. Of ThermoWhite3, die niet enkel isoleert, doch ook de warmte van de invallende zonnestralen actief benut. Wat u ook beslist elk UNILUX raam staat borg voor kwalitatieve glaseigenschappen.

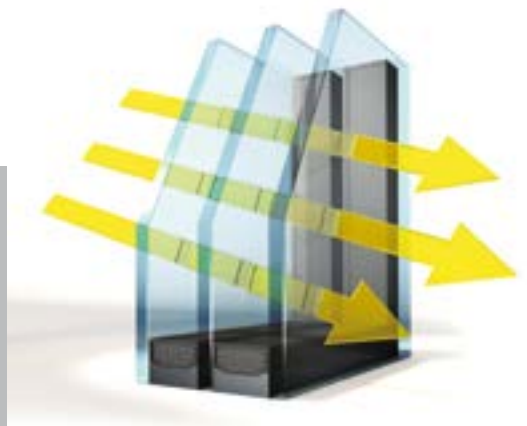

Coating bij ThermoWhite3

De speciale coating laat meer zon en warmte binnen.



Argongas-vulling

De warmte binnen daarentegen „kaatst“ binnen af en blijft in huis, mede dankzij de argongasvulling.

Grote kleurvrijheid

Smaken verschillen. Voor uw houten ramen hebt u keuze uit 560 combinatiemogelijkheden. Zoek hier uit welk hout en welke kleur of lak uw voorkeur heeft.

3 uiterst stevige houtsoorten (den, lariks, meranti), 180 dekkende kleuren en 9 exclusieve lasuren voor een vooraanstaande UV-bescherming staan te uwe beschikking.

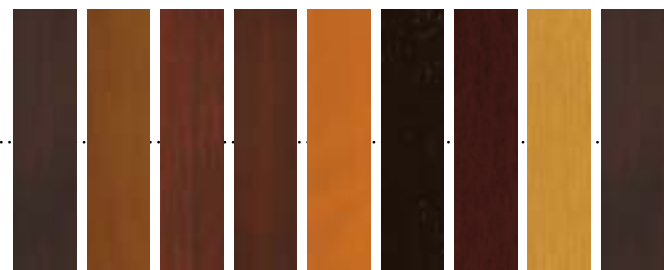

Kies uit den, lariks en meranti en uit de vele beschikbare kleuren en lasuren.

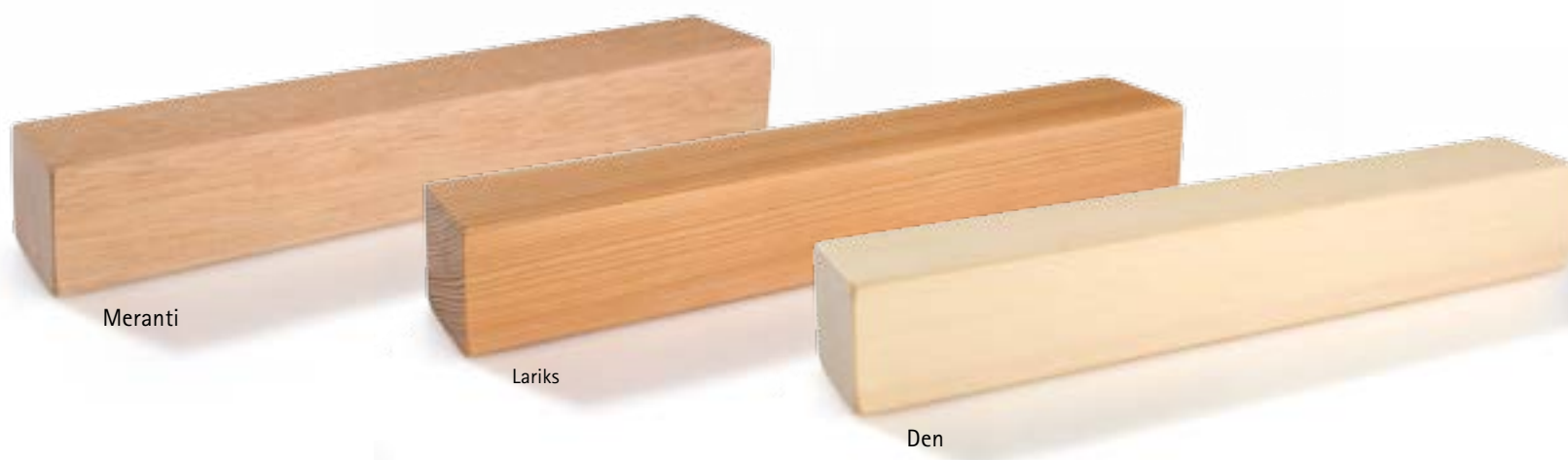
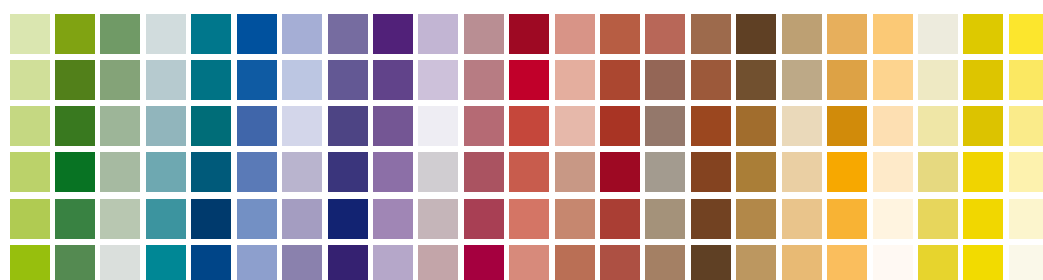

Meranti

Lariks

Den



U houdt van hout

Hout is een levende grondstof. Mooi in uw interieur. UNILUX houten ramen brengen leven in uw woonkamer.



Uw bonte wereld

Kleuren drukken persoonlijkheid en gevoel uit. Toon ons uw smaak en kies uit een kleurenpalet dat geen wens onvervuld laat.



Aan u de keuze

Bij UNILUX hebt u ook een ruime keuze in houtkleuren. Kies een houtsoort en benadruk de levendigheid ervan naar uw gevoel.

Grenzeloze vormgeving

Haast geen grenzen wat vorm betreft voor uw houten ramen. Driehoekig of rond?

Segment of rondboog? Met of zonder kleinhouten?

Uw UNILUX-vakman toont u de mogelijkheden.



Designkrukken

Design om aan te pakken: elke UNILUX kruk is niet enkel een oersterk stuk handwerk

„Made in Germany“, doch ook een optisch kleinood. Een voorwerp dat uw smaak en stijl

uitdrukt.



Verduistering en privacy

Er zijn verschillende mogelijkheden om zich tegen te sterke zonnestralen en nieuwsgierige blikken te beschermen. Klassieke rolluiken, elegante lamellen of traditionele klapluiken, UNILUX biedt u een persoonlijke oplossing. Ook tegen insecten hebben wij doeltreffende bescherming.

Jalouzieën

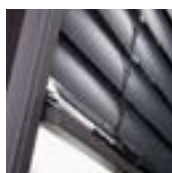

Schel licht of pikkedonker? Met jalouzieën heeft men ook vele mogelijkheden tussenin. De lichtinval bepaalt u zelf door de lamellen te plaatsen in de stand die u verkiest. U bent heer en meester over licht in uw leefruimte. Tevens zien de jalouzieën er uitstekend uit en storen ze zeker niet in uw interieur.

Rolluiken

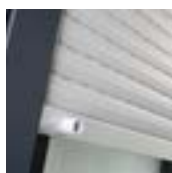

Wenst u totale verduistering, dan bieden rolluiken uiteraard de optimale oplossing. Geen wonder dat ze voor slaapkamers noch steeds tot de favorieten behoren. De rolluikkasten zijn dezelfde als deze voor onze jalouzieën wat een harmonische combinatie van deze beide UNILUX systemen toelaat.

Klapluiken

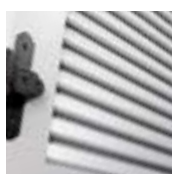

Sommige zaken doorstaan de tand des tijds omdat ze eenvoudig tijdloos zijn. UNILUX klapluiken schenken elk landhuis en elke villa de uitstraling die ze verdienen. Daar ze uit aluminium zijn vervaardigd doorstaan ze moeiteloos regen en storm voor een duurzame bescherming en behaaglijke esthetiek.

Insectenhor



Insecten zorgen niet enkel in de slaapkamer voor veel ergernis. Muggen en wespen kunnen ook overdag alle pret bederven. Zodat u toch nog voldoende verluchten kan bieden wij speciale spankaders en draaideuren. Deze insectenhorren laten zich moeiteloos monteren. Zo eenvoudig is comfort.



Elke gevel is anders. UNILUX biedt wat rolluikkasten betreft verschillende mogelijkheden.

Voor nieuwbouw bevelen wij de variante aan met overpleisterbare plaat zodat de rolluik- of jalouziekast mooi in de gevel kan ingewerkt worden. Het metselwerk wordt niet onderbroken – geen warmtebruggen, minder energieverbruik.

Goed om weten: kasten met buitenrevisie kunnen aan de binnenzijde zonder probleem behangen of geschilderd worden.



Contur rolluikkast
Gereduceerd design door de hoekige optiek



Ronde rolluikkast
Ronde optiek als gerichte blikvanger

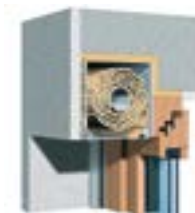

Variante met overpleisterbare plaat
Na bepleistering – haast onzichtbaar



Kleinhouten

Zij zijn het puntje op de „i” voor uw ramen. Wij bieden vier verschillende varianten aan, van de glasdelende houten kleinhouten tot kleinhouten in messing tussen de glasschijven.

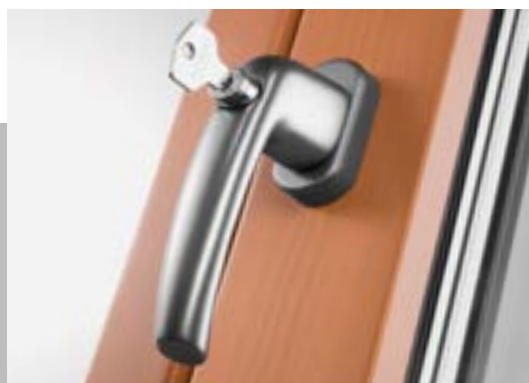

Vergrendeling

Voor kleine kinderen blijven sommige ramen beter op slot. Daarom bieden wij elk model aan met blokkeerknop en sleutel voor uw veiligheid en zekerheid.



Een schat aan varianten

UNILUX heeft nog de vensterluiken van toen, eersteklasse rolluiken en insectenhorren, als rollo ingebouwd in de rolluikkast of apart.

Leef zoals je bent – natuurlijk individueel:
Houten ramen en voordeuren van UNILUX



UNILUX VOORDEUREN HighLine-Harmony

Tijdloos.
Evenwichtig.
Persoonlijk

De voordeur is niet enkel de overgang tussen buiten en binnen, zij is het visitekaartje van uw huis, de zichtbare toegang tot uw individuele, unieke thuis. Daarom mag ze uw persoonlijkheid weerspiegelen en de wereld daar buiten tonen wie u bent.

HighLine-Harmony speelt virtuoos met geometrische vormen. Door de combinatie van esthetiek en dynamiek verlenen deze deuren tijdloze architectuur een krachtige individuele stijl.

Accenten leggen: HighLine-Harmony.





Type 206

Blutorange (RAL)
Designglas
Griff 7011 edelstaal



Type 224

Purperrood (RAL)
Klaar glas
Kruk 7002 edelstaal



Type 202

Violetblauw (RAL)
Designglas
Kruk 7012 edelstaal

Onze tip voor u:

Kies voor een opvallende kruk die de stijl van uw droomdeur nog sterker benadrukt.

Kruk

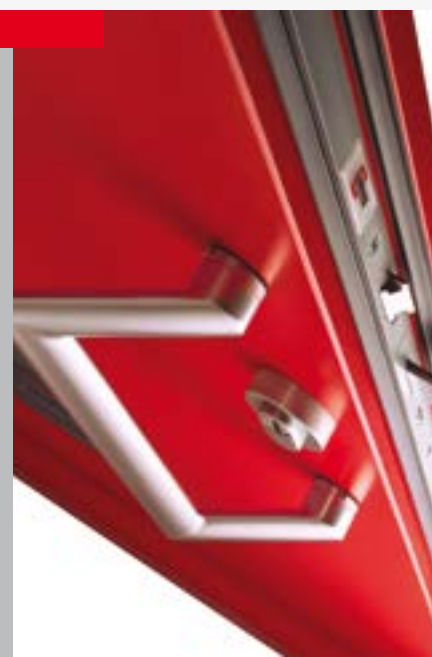



Type 218

Houtkleur Jatoba
Glas Masterligné
Kruk 7003 edelstaal



Type 222

Dennengroen (RAL)
Klaar glas
Kruk 7011 edelstaal



Type 223

Lichtgrijs (RAL)
Glas Barock wit
Kruk 7019 edelstaal





Type 121

Loofgroen (RAL)
Designglas
Kruk 7024 edelstaal



Type 129

Paneel en glaslijsten
Antracietgrijs (RAL)
Glas Pave blauw
Kruk 7002 edelstaal



Type 128

Verkeersrood (RAL)
Glas Pave wit mat
Kruk 7017 edelstaal



Type 121

Kleur donkerblauw



Type 128

Kleur verkeersrood



Type 129

Kleur antracietgrijs

Leef zoals je bent – natuurlijk individueel:
Houten ramen en voordeuren van UNILUX

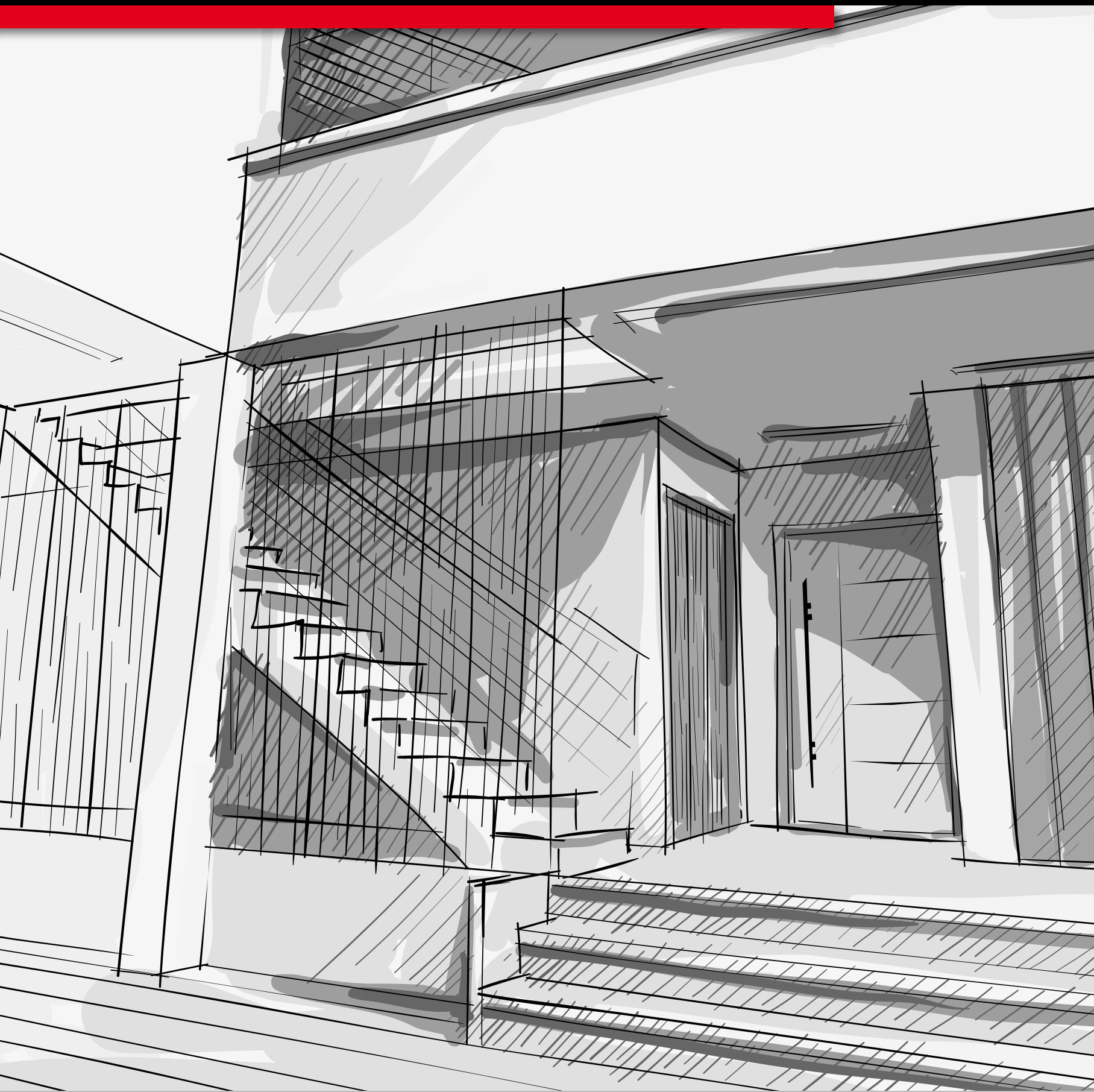

UNILUX VOORDEUREN HighLine-Trend

Puristisch.
Strak.
Opvallend.

Waarschijnlijk de belangrijkste basisregel voor een goed design: minder is meer. Om vormen duidelijk tot hun recht te laten komen overlaadt men ze best niet. Met overbodige franje achterwege te laten treedt, wat men werkelijk benadrukken wil, beter naar voor. Op strakke, klare lijnen raakt men trouwens niet uitgekeken.

HighLine-Trend staat voor een moderne hedendaagse vorm. Esthetisch zonder compromissen, deze reeks is voorbestemd voor een veeleisende architectuur.

Herleid tot het wezenlijke – HighLine-Trend.

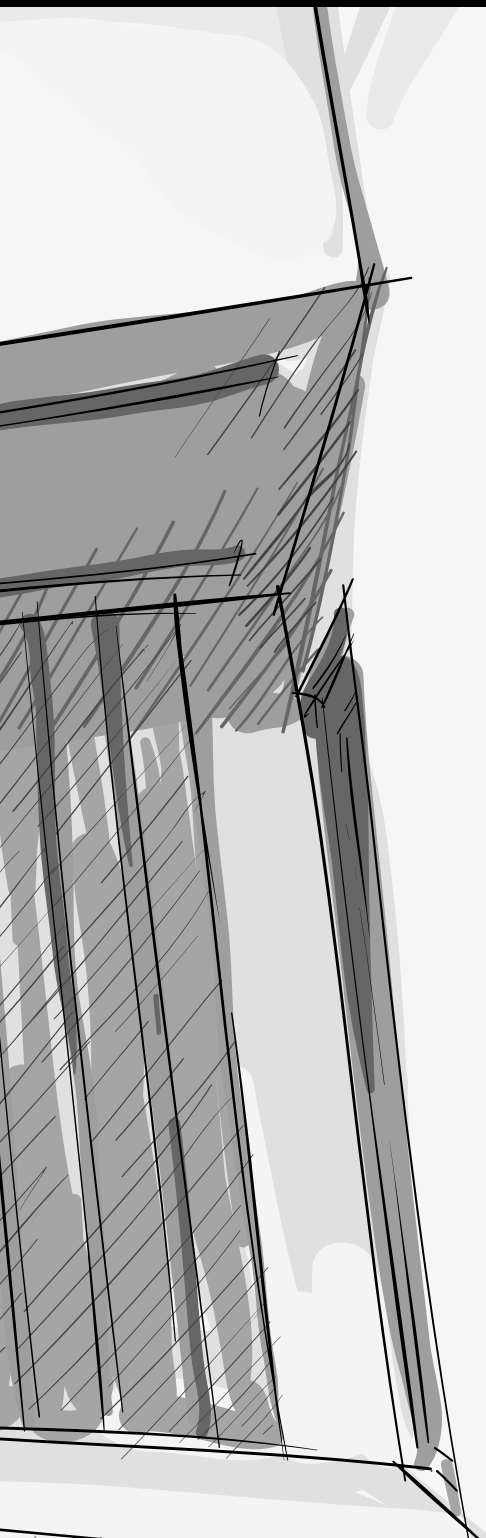



Type 140

Houtkleur Eik rustiek
Glas Spotlyte wit
Kruk 7011 edelstaal



Type 138

Houtkleur Mahonie
Glas Altdeutsch K wit
Kruk 7020 edelstaal



Type 108

Houtkleur Eik hel
Glas Masterligné
Kruk 7017 edelstaal

Onze tip voor u:

Zorg voor spannende accen-
ten in uw voordeur, door de
inzet van speciaal glas bij-
voorbeeld. Niets siert ze
meer!

Glas





Type 216

Tomatenrood (RAL)
Glas gestreept blank mat
Kruk 7003 edelstaal



Type 114

Bloed-oranje (RAL)
Klaar glas
Kruk 7013 edelstaal



Type 115

Verkeerswit (RAL)
Klaar glas
Kruk 7017 edelstaal





Type 102

Verkeerswit (RAL)
Kruk 7010 edelstaal



Type 105

Veld beneden en kader
Zijdegrijs (RAL)
Veld boven parelwit (RAL)
Designglas
Kruk 7023 edelstaal



Type 101

Kader en grootste veld
Leigrijs (RAL)
kleinste veld venster grijs (RAL)
Kruk 7007 edelstaal



Type 112

Blauw grijs (RAL)
Klaar glas
Kruk 7018 edelstaal



Leef zoals je bent – natuurlijk individueel:

Houten ramen en voordeuren van UNILUX



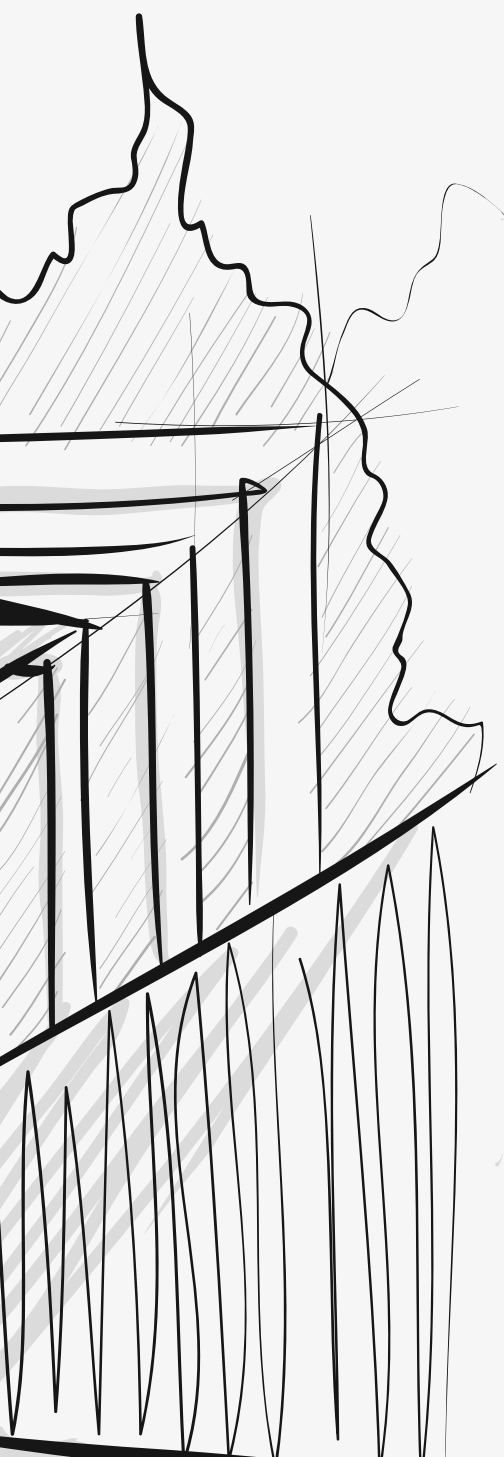

UNILUX VOORDEUREN HighLine-Tradition

Klassiek.
Evenwichtig.
Klaar.

Er zijn vormen en kleuren die boven elke modetrend uitstijgen. Designs, die zich door de jaren heen gehandhaafd hebben en dit ook in de toekomst zullen blijven doen.

HighLine-Tradition staat voor een stijlreeks die zich harmonisch in het totale beeld integreert. Deze serie leent zich perfect voor de renovatie van oude gebouwen en voor traditiegetrouwe nieuwbouw.

De schoonheid van weleer – HighLine-Tradition.





Type 210

Houtkleur notenboom
Glas Barock wit
Kruk 5000 messing gepolijst



Type 212

Betongrijs (RAL)
Glas Madras Flos
Kruk 5000 messing gepolijst



Type 213

Platinagrijs (RAL)
Klaar glas
Kruk 5000 messing gepolijst

Onze tip voor u:
Houtapplicaties in meubelwaliteit zorgen voor decoratieve accenten op vele UNILUX voordeuren.

Houtapplicatie





Type 304

Mosgroen (RAL)
Glas Ijsbloem
Kruk 5004 messing gepolijst



Type 127

Pijnboomgroen (RAL)
Klaar glas
Kruk 7001 messing gepolijst





Type 227

Zwartblauw (RAL)
Designglas
Kruk 7000 messing gepolijst



Type 228

Wijnrood (RAL)
Klaar glas
Kruk 7001 messing gepolijst



Type 230

Lichtgrijs (RAL)
Glas Barock wit
Kruk 7001 messing gepolijst

Onze tip voor u:

Laat ongenodigde gasten niet binnen. De optionele deurvanger biedt meer veiligheid.

Deurvanger





Type 304

Kleur mosgroen



Type 213

Kleur platinagrijs



Type 228

Kleur dennengroen



Type 302

Leigrijs (RAL)
Klaar glas
Kruk 6002 messing gepolijst



Type 303

Wijnrood (RAL),
Designglas
Kruk 5004 messing gepolijst







Type 226

Verkeerswit (RAL)
Klaar glas
Kruk 5004 messing gepolijst



Type 208

Ijzergrijs (RAL)
Glas Niagara wit blank
Kruk 5000 messing gepolijst



Type 209

Mosgroen (RAL)
Glas Barock wit
Kruk 5000 messing gepolijst
Zonder glaslijsten buiten



Type 226

Kleur verkeerswit



Type 230

Kleur lichtgrijs



Type 302

Houtkleur notenboom

Leef zoals je bent – natuurlijk individueel:
Houten ramen en voordeuren van UNILUX

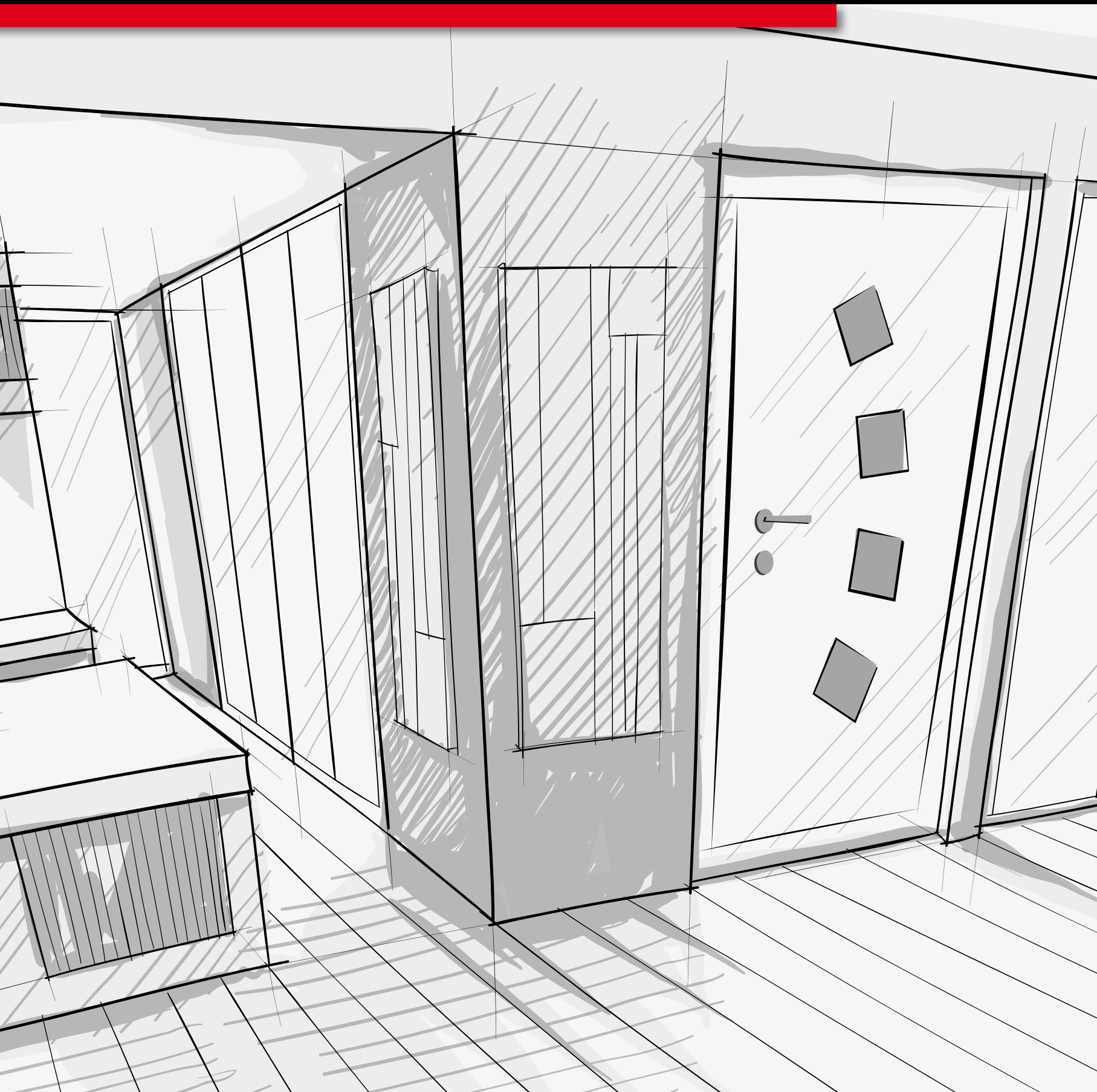

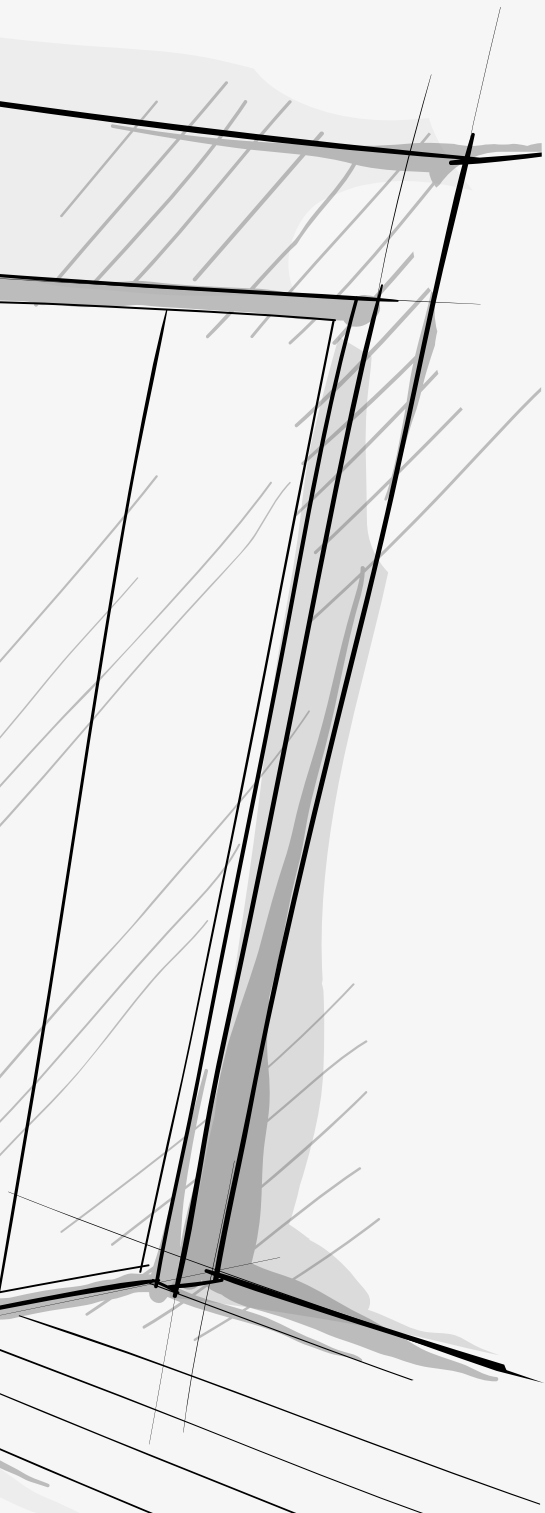

UNILUX VOORDEUREN JuniorLine

Aantrekkelijk.
Olijk.
Sterk in prijs.

Sterk in prestatie, bescheiden in prijs. Net zoals haar drie grote broers uit de HighLine- reeks (Harmony, Trend, Tradition) is de JuniorLine-reeks uit hoogwaardig hout vervaardigd. Ze overtuigt door beproefde kwaliteit, uitgekiende techniek en een fris design. U hebt de keuze uit vier verschillende krukken, vier verschillende beglazingen en alle kleuren.

Met JuniorLine beschikt u over een originele UNILUX voordeur tegen een billige prijs zonder in te boeten aan kwaliteit.

Betaalbare merkkwaliteit: JuniorLine.





Type 11

Roodbruin (RAL)
Kruk 7010 edelstaal
Edelstaal weldorpelprofiel (meerprijs)



Type 12

Lichtgrijs (RAL)
Klaar glas
Kruk 7011 edelstaal
Edelstaal weldorpelprofiel (meerprijs)



Type 15

Ijzergrijs (RAL)
Glas Mastercarré
Kruk 7002 edelstaal
Edelstaal weldorpelprofiel (meerprijs)

Onze tip voor u:

Mooi en nuttig. Het profiel onderaan in edelstaal ziet er niet alleen goed uit, het beschermt ook uw voordeur.

Weldorpel in edelstaal





Type 16

Kobaltblauw (RAL)
Klaar glas
Kruk 7002 edelstaal
Edelstaal weldorpelprofiel (meerprijs)



Type 18

Robijnrood (RAL)
Glas Mastercarré
Kruk 7002 edelstaal
Edelstaal weldorpelprofiel (meerprijs)



Type 19

Dennengroen(RAL)
Glas Orna ment 504
Kruk 7010 edelstaal





Type 22

Beige (RAL)
Klaar glas
Kruk 7002 edelstaal
Edelstaal weldorpelprofiel (meerprijs)



Type 23

Verkeerswit (RAL)
Glas Mastercarré
Kruk 7012 edelstaal
Edelstaal weldorpelprofiel (meerprijs)



Type 15

Kleur ijzergrijs



Type 11

Kleur antracietgrijs



Type 22

Kleur beige

Leef zoals je bent – natuurlijk individueel:
Houten ramen en voordeuren van UNILUX



Zoals jij bent

De deur van uw dromen van UNILUX

Geen seriewerk bij UNILUX . Elke voordeur is een uniek fabrikaat waarbij u niet enkel model, grootte, houtsoort en kleur kiest doch ook over elk details zelf beslist.

Met speciale lichtuitsnijdingen, optionele zijlichten of bovenlicht legt u individuele accenten. Ook de glas- en krukkeuze drukt uw persoonlijke unieke smaak uit.

Dankzij deze vele mogelijkheden staat UNILUX garant voor individualiteit.

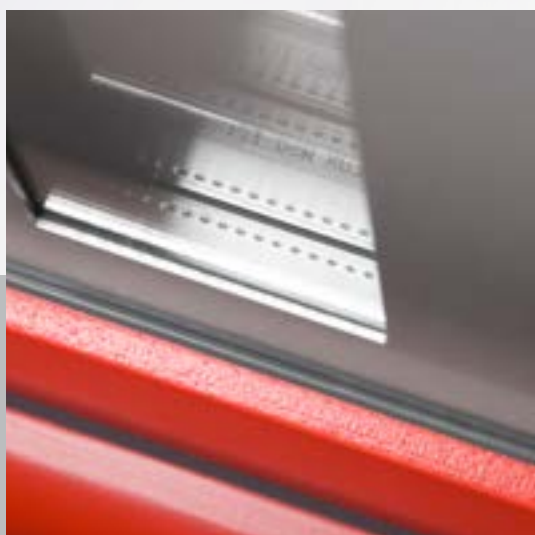

Vrijheid in grootte en vorm

Zit als gegoten

Hoe groot moet een voordeur zijn? Naar welke zijde moet ze opendraaien? Eén of twee deurvleugels? Hoeveel daglicht moet de deur nog binnenlaten? Vragen waarop iedereen een verschillend antwoord heeft.

Daarom zijn onze UNILUX voordeuren op maat gemaakt, niet enkel in de gewenste hoogte en breedte, doch ook volgens uw persoonlijke wensen. Bijvoorbeeld met één of twee zijlichten of met een bovenlicht. Deze elementen accentueren uw voordeur en leggen de klemtoon op de details naar uw keuze.

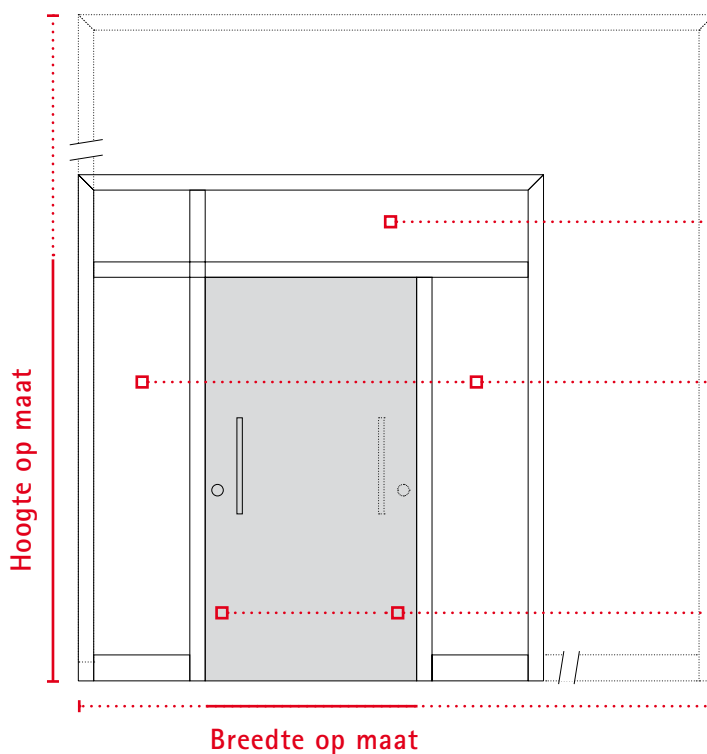

Bovenlicht

Voor bijzonder hoge elementen en meer lichtinval

Zijlichten

Voor bijzonder grote deuropeningen:

Eén of twee zijlichten voor meer lichtinval

Deuraanslag

Kies de draairichting

Het werd licht

Uw hall hoeft niet pikkedonker te zijn. Door lichtuitsparingen in de voordeur, zijlichten of bovenlicht laat u het licht binnenstromen zonder de knop van uw verlichting aan te raken. Natuurlijk licht geeft uw inkom een huiselijk gevoel.

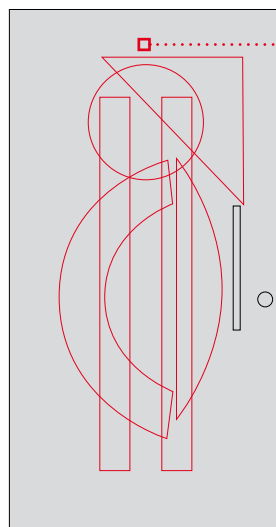

Lichtuitsnijdingen

Vierkant of patrijspoort? Symmetrische velden of zwierige rondingen? Ook bij de keuze van de lichtuitsparingen hebt u alle vrijheid die u bij UNILUX gewoon bent.

Keuze voor meer persoonlijkheid.





Meer dan klaar

Glas is niet zomaar glas. Het kan enorm veelzijdig zijn. Van geslepen ornamentglas tot markant designglas.

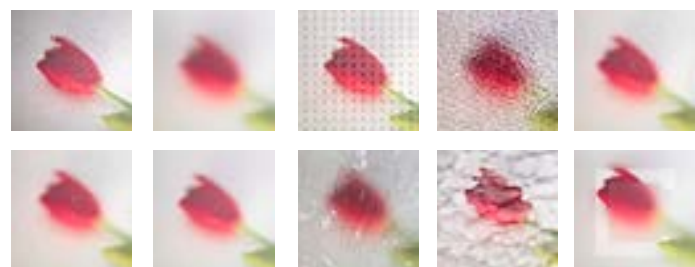

Design om aan te pakken

Gebogen messing of recht edelstaal? Historisch klassiek of minimalistisch modern? Elke UNILUX kruk is niet enkel een oersterk stuk handwerk, doch ook een optisch sierraad daar het uw smaak en uw stijl benadrukt.



Sokkel

Voor bepaalde modellen kan men optioneel een deels ingewerkte robuuste edelstaalsokkel bekomen.

Vrijheid in materiaal en kleur



Zo bont is het leven

Elke UNILUX voordeur past niet enkel qua vorm, doch ook qua kleur in elk huis. De keuze in kleur en kleurvarianten laat geen wens on vervuld.

Vraag uw UNILUX-handelaar naar de kleurstalen, zo bent u zeker dat uw lievelingsrood (of lievelingsgrijs of lievelingsblauw of) zich in uw voordeur weervindt.

Daarbij hebt u de keuze uit 15 halftransparante lasuren en ongeveer 200 dekkende RAL-kleuren. Wat houtsoort betreft kiest u voor den, lariks of meranti.

Uw voordeur harmonisch geïntegreerd in uw interieur.



RAL-kleuren
Houtdecors



Meranti

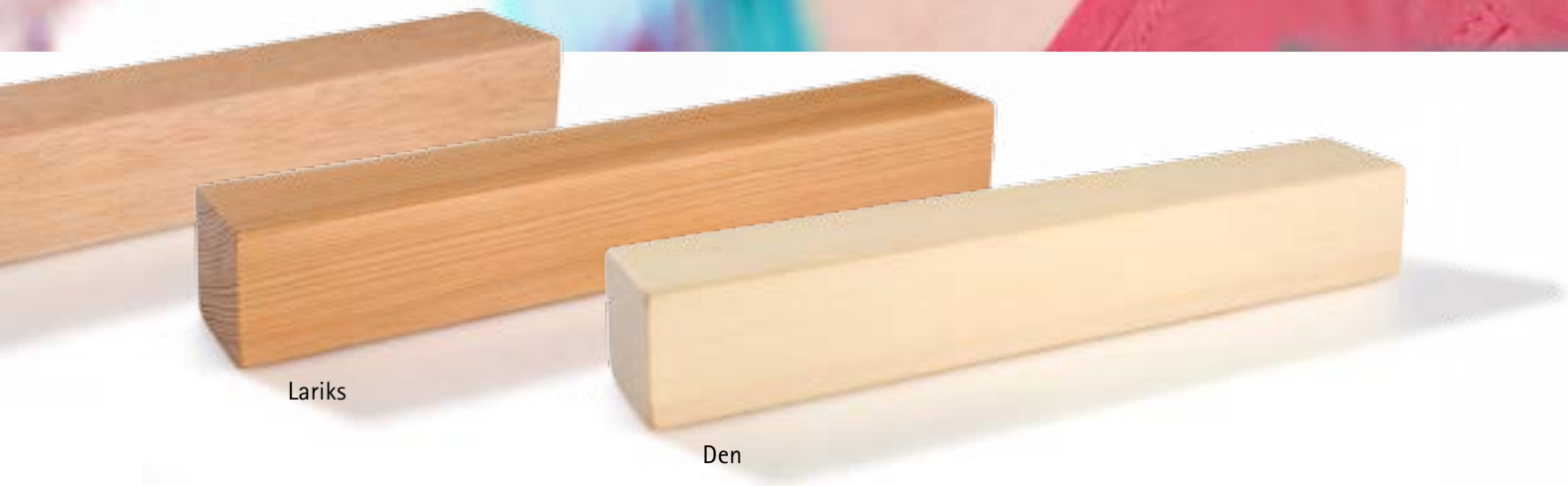

Lariks

Den



Kies uit den, lariks en meranti en uit de vele beschikbare kleuren en 20 lasuren.

Leef zoals je bent – natuurlijk individueel:
Houten ramen en voordeuren van UNILUX



Glasheldere stijl

Glas en glasvarianten

Glas is een bijzondere grondstof die elke deur een bijzonder individueel cachet geeft. U hebt de keuze uit verscheidene glaszijven die amper van elkaar verschillen en elke voordeur het persoonlijk design geven naar uw smaak en stijl.

UNILUX glas overtuigt, het laat natuurlijk licht binnen en ongewenste blikken buiten. Onze ornament- en designbeglazingen zijn het bewijs dat schoonheid functionaliteit niet uitsluit.

UNILUX – glas kan zo uniek zijn.

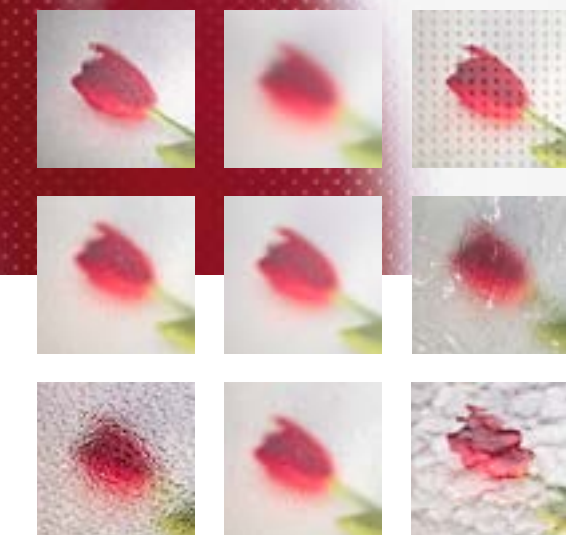



Voorzichtig verleidelijk!

Deze staalkoffer heeft het helemaal in zich. Hij toont u de mogelijkheden van glas. Het hoeft niet altijd "gewoon glad" te zijn. Ornament- en designglas brengt structuur en leven in een vertrouwde grondstof.

Vraag het uw UNILUX vakman. Hij opent met plezier voor u de UNILUX glas-staalkoffer.



Madras Flos



Uadi wit

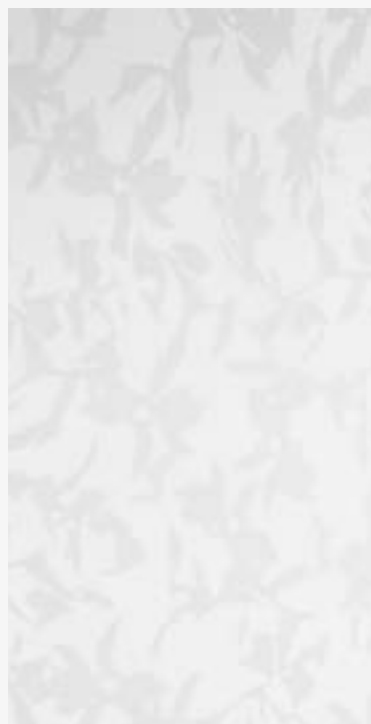

Weed



BiCannes

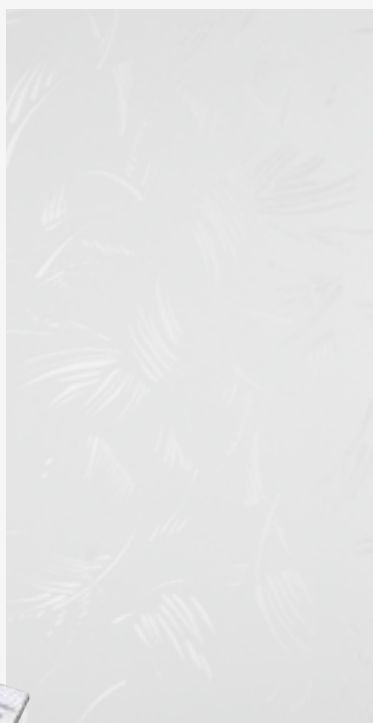

Flamme



Punto wit



Satinato



Pave mat wit



Leef zoals je bent – natuurlijk individueel:
Houten ramen en voordeuren van UNILUX



Esthetiek in de greep

Krukken en krukvarianten

Een deurkruk krijgt veel te verduren – niet iedereen pakt ze met zachte hand aan. Stevigheid is dan ook de basiseigenschap van een goede kruk. Materiaal en optiek moeten duurzaam zijn.

Een UNILUX deurkruk straalt gastvrijheid uit en sluit aan bij de bouwstijl. Zij is voor uw voordeur de kers op de taart.

Deurkrukken van UNILUX liggen goed in de hand en ogen overtuigend.



Leef zoals je bent – natuurlijk individueel:

Houten ramen en voordeuren van UNILUX

7042

L 1600 mm

7043

L 500 mm

7049

L 697 mm

7048

L 408 mm



7038

L 600 mm

7039

L 1000 mm

7026

L 600 mm

7027

L 800 mm

7040

L 400 mm

7041

L 800 mm



7044

L 382 mm



7045

L 600 mm



7046

L 720 mm



7028

L 600 mm



7029

L 800 mm



7030

L 1000 mm



7035

L 400 mm



7036

L 600 mm



7037

L 1200 mm



7047

L 585 mm



7034

L 400 mm



7033

L 400 mm



7031

L 600 mm



Leef zoals je bent – natuurlijk individueel:

Houten ramen en voordeuren van UNILUX

7005

L 480 mm



7025

L 500 mm



7018

L 500 mm



7004

L 504 mm



7016

L 515 mm



7003

L 600 mm



7014

L 600 mm



7015

L 650 mm



7012

L 330 mm



7024

L 330 mm



7010

L 330 mm



7011

L 330 mm



7013

L 335 mm



7019

L 335 mm



7022

L 400 mm



7009

L 380 mm



7008
L 2000 mm



7007
L 1800 mm



7002
L 400 mm



7017
L 325 mm



7001
L 300 mm



7000
L 300 mm



6000
Edelstaal



6001
Edelstaal



6003
Edelstaal



6002
Messing



5000
Messing



5004
Messing



5003
Edelstaal



2000
Edelstaal



2000
Messing



2001
Edelstaal



2005
Edelstaal



2006
Edelstaal



2007
Edelstaal



2011
Edelstaal



2012
Edelstaal



2013
Edelstaal



2002
Edelstaal



2003
Edelstaal



2004
Edelstaal



2008
Edelstaal



2009
Edelstaal



2010
Edelstaal



2014
Edelstaal



2200
Messing



2204
Messing



Leef zoals je bent – natuurlijk individueel:
Houten ramen en voordeuren van UNILUX



Bescherming en veiligheid

Niet geliefd bij inbrekers

Inbrekers staan onder tijdsdruk. Hoe meer hindernissen men hen in de weg legt, des te sneller maken ze rechtsomkeer. Daarom bekommeren wij ons bij UNILUX niet enkel om design en comfort, doch ook om beschermende en blokkerende factoren. Wij zijn er dan ook van overtuigd dat hierop niet bespaard mag worden.

Goed om weten: zelfs in de basisuitvoering beschikken de voordeuren van UNILUX over doeltreffende beschermingsmechanismen. Supplementair bieden wij voorzorgsmaatregelen die deze standaardveiligheid nog verscherpen.

Zo leveren wij onze bijdrage om ongenodigde gasten buiten te houden.





Massieve deuropbouw met doorlopende sluitlijsten

Vele zaken helpen daadwerkelijk. Hoe massiever een deur hoe meer weerstand een inbreker ondervindt. Onze modellen bieden met een dikte van 79 millimeter een robuuste natuurlijke bescherming.

Al onze modellen beschikken over een doorlopende metalen sluitlijst in de kader. Dit betekent in de praktijk dat potentiële inbrekers de complete lijst uit de kader dienen te breken wat een opmerkelijk zwaardere karwei is dan wanneer kleinere delen dienen verwijderd te worden. Dit obstakel verhoogd de drempel voor inbrekers aanzienlijk.



Drie- of vierpuntvergrendeling en automatische vergrendeling.

Standaard beschikken UNILUX voordeuren over een doeltreffende driepuntvergrendeling met twee zelfvergrendelende bouten. Deze sluiten de deur bij het dichttrekken veilig af op twee plaatsen, onderaan en bovenaan. De deur is eenvoudig te openen met de deurkruk of met de sleutel.



Deurvanger

Doeltreffender dan een deurketting.

De deurvanger dient als bijkomende vergrendeling van binnen en als kierstandhouder. Op deze manier wordt het ongewenste bezoekers onmogelijk gemaakt een voet tussen de deur te krijgen.



Uithefbeveiliging

Alle UNILUX voordeuren hebben standaard twee uithefbeveiligingen aan scharnierzijde. Hierdoor wordt het indringen door uitheffen sterk vermoeilijkt.

Veiligheidsglas

Danzij een speciaal ontwikkelde polycarbonaatfolie blijft dit glas dicht ook als het springt – goed voor u, pech voor potentiële inbrekers. Het doorbreekremmende A1-veiligheidsglas van UNILUX is tevens DIN-gekeurd.



Leef zoals je bent – natuurlijk individueel:

Houten ramen en voordeuren van UNILUX



Pagina 20



Pagina 20



Pagina 20



Pagina 21



Pagina 21



Pagina 21



Pagina 22



Pagina 22



Pagina 22



Pagina 26



Pagina 26



Pagina 26



Pagina 27



Pagina 27



Pagina 27



Pagina 28



Pagina 28



Pagina 28



Pagina 29



Pagina 32



Pagina 32



Pagina 32



Pagina 33



Pagina 33



Pagina 34



Pagina 34



Pagina 34



Pagina 36



Pagina 36



Pagina 38



Pagina 38



Pagina 38



Pagina 42



Pagina 42



Pagina 42



Pagina 43



Pagina 43



Pagina 43



Pagina 44



Pagina 44

Leef zoals je bent – natuurlijk individueel:

Houten ramen en voordeuren van UNILUX

De zekerheid van een groot merk

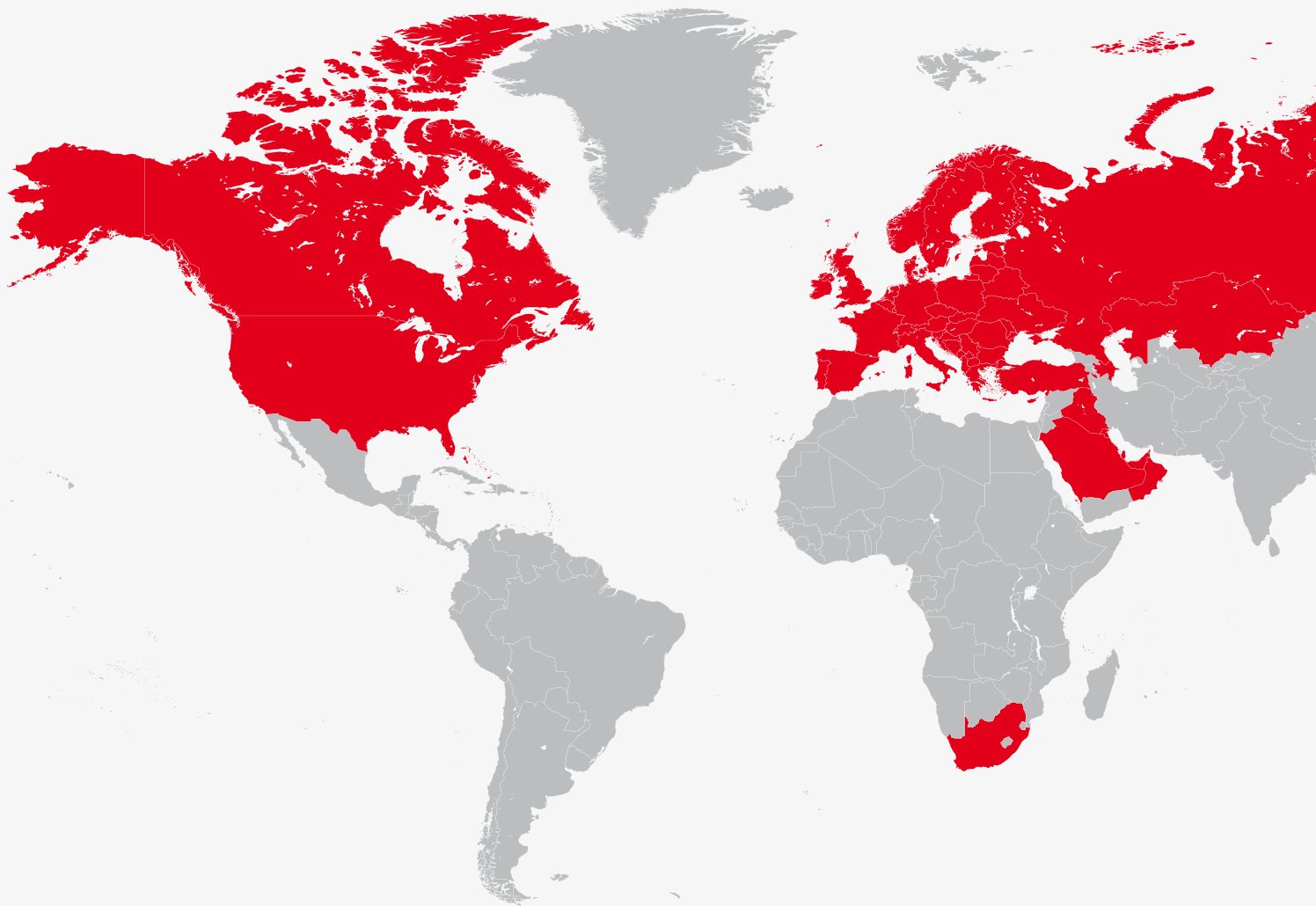

UNILUX zorgt voor een duurzame groei met onderscheiding

– door de juiste keuze aan partners en grondstofleveranciers, evenals door haar engagement met en in leidinggevende instituten en verenigingen:



UNILUX producten voldoen aan internationale test- en veiligheidsstandaards:



Uitgever

Uitgever

UNILUX AG
54528 Salmtal / Germany
Telefoon +49(0)6578/189-0
Telefax +49(0)6578/1880

E-Mail info@unilux.de
www.unilux.de



Naamloze vennootschap met zetel in Salmtal
Handelsregister: B 12094, kantongerecht Wittlich
BTW-nr.: DE 148 182 408

Voorzitter van de raad van toezicht: Werner Meeth
Raad van Bestuur: Alfred Meeth

Mededeling

De inhoud van deze catalogus is zonder rechtsverplichting. Technische veranderingen in het kader van verdere ontwikkeling of door fouten in de teksten, afbeeldingen of beschrijvingen houden wij ons voor. Gebruik van beeld- en tekstmateriaal – ook stukken of uittreksels ervan – staan wij enkel toe op aanvraag en met onze uitdrukkelijke toestemming.

De gebruikte foto's zijn enkel illustraties, kleurafwijkingen zijn bij drukwerken onvermijdelijk. De modelafbeeldingen zijn niet op schaal.

© 2012, UNILUX AG. Alle rechten voorbehouden.



UNILUX hoofdzetel te Salmtal

UNILUX AG

54528 Salmtal / Germany

Telefoon +49 (0) 65 78 / 189-0

Telefax +49 (0) 65 78 / 18 80

E-Mail info@unilux.de

www.unilux.de



WAAR KWALITEIT THUIS IS.