



Imprimantes d'étiquettes séries **a⁺** et **X**

Made in Germany.

Sommaire

Vue d'ensemble des imprimantes industrielles de la série A+	4 - 5
Pour supports spéciaux	6 - 7
Pour matières textiles	8 - 9
Pour l'impression de deux couleurs	10 - 11
Données techniques	12 - 13
Accessoires - Vue d'ensemble	14
Accessoires - Matériels spécifiques, interfaces, câbles	15
Accessoires - Couper, perforer, empiler les étiquettes	16
Accessoires - Enrouler, dérouler les étiquettes	17
Accessoires - Pré-décoller les étiquettes	18 - 19
Applicateur A1000	20
Accessoires - Applicateur A1000	21
Applicateur A3200	22
Accessoires - Intégration	23
Logiciels et outils	24
Pilotes d'impression	25
Logiciels d'étiquetage	25 - 26
Manuel de programmation	26
Mode autonome	26
Entretien simplifié, Maintenance, Formations	27
Programme de livraison imprimantes d'étiquettes	28
Programme de livraison accessoires	29 - 30
Le programme de livraison de cab.	31

Les données actuelles sont disponibles sur internet :
www.cab.de/fr/marquage/imprimantes-etiquettes



Scanner ce code avec votre Smartphone pour en savoir plus sur les imprimantes d'étiquettes cab.

Les imprimantes pour une utilisation industrielle



Les imprimantes industrielles s'intègrent dans un vaste domaine d'utilisation. Les objectifs premiers dans leur développement furent leur utilisation simple et confortable, ainsi qu'une très grande fiabilité. La mécanique d'impression ainsi que l'habitacle sont conçus dans des matériaux de très grandes qualités et parfaitement adaptés ensemble en forme et en fonction. Chaque demande de l'acquéreur, aussi spécifique soit-elle, est satisfaite grâce à la diversité des périphériques et des logiciels.

Que ce soit en utilisation autonome, avec un PC ou en réseau, les robustes imprimantes des séries A+ et X sont toujours la bonne solution. Le processeur High-Speed assure la rapidité de traitement de la tâche d'impression et met ainsi l'étiquette demandée immédiatement à disposition.

Petites et grandes étiquettes, précision et vitesse

Étiquettes de circuits imprimés

Taille minimale d'étiquette de 4 x 4 mm, quand l'espace disponible est très réduit.



Étiquettes signalétiques

Polices, images et codes à barres d'une parfaite netteté en 600 dpi.



Étiquettes pour cartons ou palettes

Étiquettes jusqu'au format A4.



Vue d'ensemble des imprimantes industrielles de la série A+



Petite laize

Pour impression précise de petites étiquettes.

1.1 Imprimante d'étiquettes	A2+	
Résolution (dpi)	300	600
Largeur d'impression jusqu'à (mm)	54,2	57
Vitesse d'impression jusqu'à (mm/s)	150	100



Polyvalente et la plus complète

L'imprimante industrielle best-seller pour l'impression précise et avec une large gamme d'accessoires.

A4.3+ recommandée pour l'impression thermique direct.

1.2 Imprimantes d'étiquettes	A4+			A4.3+	
Résolution (dpi)	203	300	600	203	300
Largeur d'impression jusqu'à (mm)	104	105,6	105,6	104	108,4
Vitesse d'impression jusqu'à (mm/s)	250	250	100	200	150



Grand format

Idéale pour l'impression vinicole, logistique (UCC/EAN128).

1.3 Imprimante d'étiquettes	A6+	
Résolution (dpi)	203	300
Largeur d'impression jusqu'à (mm)	168	162,6
Vitesse d'impression jusqu'à (mm/s)	200	200



Extra grand format

Étiquetage de palettes ou de fûts.

1.4 Imprimante d'étiquettes	A8+
Résolution (dpi)	300
Largeur d'impression jusqu'à (mm)	216
Vitesse d'impression jusqu'à (mm/s)	150



Modèle de base

Pour l'impression d'étiquettes ou de supports continus. La matière est arrachée à l'aide d'une arête dentée. En option elle peut aussi être coupée ou ré-enroulée.



Modèle « P »

Pour l'impression et la distribution d'étiquettes. Pendant l'impression l'étiquette est décollée de son support. Elle peut ensuite être retirée à la main ou à l'aide d'un applicateur.

Détails communs

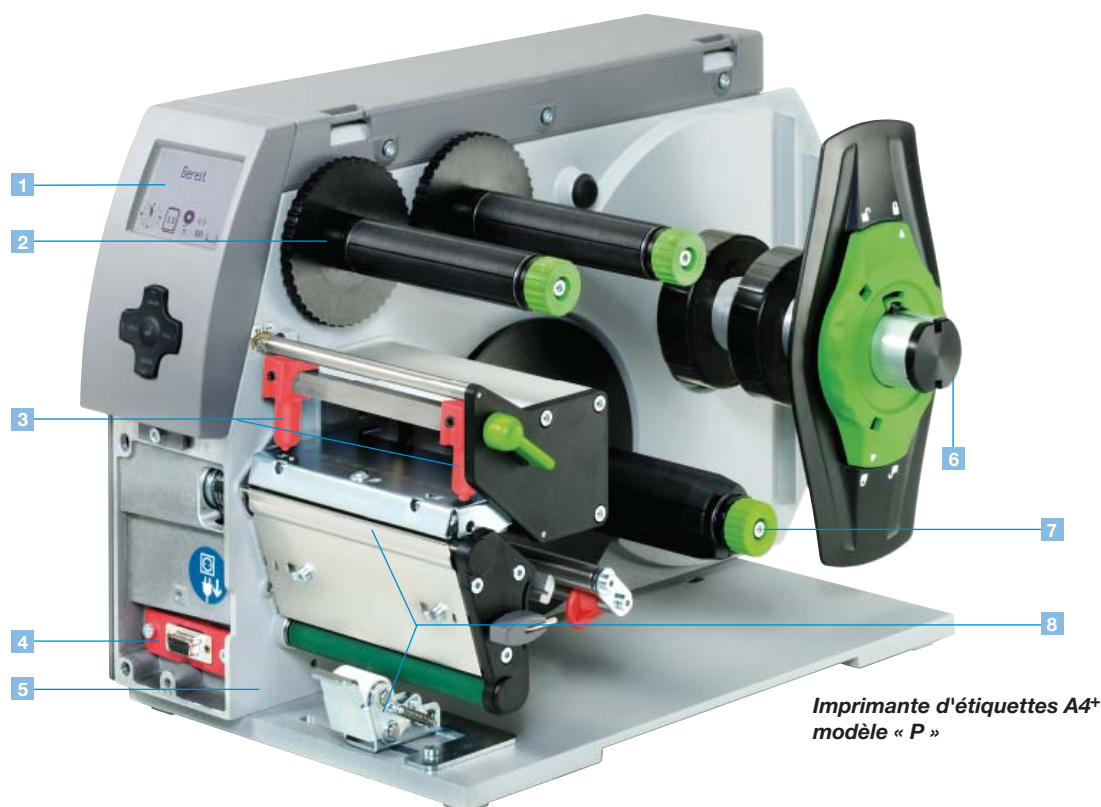

Imprimante d'étiquettes A4+
modèle « P »

1 Afficheur de grande taille

Son rétro-éclairage blanc garantit une excellente lisibilité.

2 Dérouleurs et enrouleurs de ruban

Les axes de maintien en trois parties assurent un changement facile et rapide du ruban transfert.

3 Réglages simplifiés

La pression de la tête d'impression se fait à l'aide de deux appuis. Le premier est fixe sur le bord gauche et le second coulisse sur le bord droit de l'étiquette.

4 Connecteur de périphérique

Les accessoires tels que le massicot, l'enrouleur externe, l'interface de pré-découpage ou l'applicateur se branchent facilement et rapidement sur cette interface USB. Tous les périphériques sont connectés très rapidement à l'imprimante grâce à deux tenons, puis sont maintenus par une vis.

5 Châssis métallique robuste

Il est constitué de fonte d'aluminium.

Tous les groupes fonctionnels y sont fixés.

6 Support de rouleau d'étiquettes

Pour mandrins à partir de 38 mm de diamètre (des adaptateurs pour les mandrins de 76 mm sont livrés de série pour un meilleur déroulement des étiquettes). Le flasque à ressorts et serrage rapide contribue à maintenir une tension constante lors de l'avance de la matière ce qui optimise la précision de l'impression.

7 Enrouleur interne

Grâce à son axe en trois parties, il est possible d'enrouler sur un mandrin ou directement sur l'axe des étiquettes ou leur support et de les retirer aisément.

8 Pré-découpage

L'étiquette est retirée de son support grâce à l'arête de pré-découpage. Le rouleau de déviation entraîné et son contre-rouleau contribuent à la précision du repiquage et du pré-découpage.

Capot compact



A l'ouverture, les deux parties du capot PVC se replient sur elles-mêmes.

1.11 Capot métallique



Sur demande les imprimantes d'étiquettes A4+ et A6+ sont disponibles avec un capot métallique (de série sur l'A8+).

Pour supports spéciaux



Guidage centré des consommables

Imprimante dédiée aux supports spéciaux tels que gaines et manchons épais et très étroits ou les très petites étiquettes.

- Aucun réglage de la tête d'impression lors de l'utilisation de différentes dimensions de matières.
- Impression de supports continus épais et de très faibles laizes.
- Pour les matières difficilement imprimables, la vitesse d'impression est réduite.
- L'utilisation et les logiciels sont compatibles avec la série A+.

1.5 Imprimante d'étiquettes	A4+M	
Résolution (dpi)	300	600
Largeur d'impression jusqu'à (mm)	105,6	105,6
Vitesse d'impression jusqu'à (mm/s)	125	100



Impression recto-verso

Pour l'impression simultanée du dessus et du dessous grâce à deux blocs d'impression superposés. Recommandée pour les gaines thermo-rétractables aplaties, les supports continus ou confectionnés, le papier, le carton ou les matières synthétiques.

- Aucun réglage de la tête d'impression lors de l'utilisation de différentes dimensions de matières.
- Impression de supports continus épais et de très faibles laizes.
- Pour les matières difficilement imprimables, la vitesse d'impression est réduite.
- L'utilisation et les logiciels sont compatibles avec la série A+.

1.6 Imprimante d'étiquettes	XD4
Résolution (dpi)	300
Largeur d'impression jusqu'à (mm)	105,6
Vitesse d'impression jusqu'à (mm/s)	125

Accessoires



Massicot

Il permet de couper le papier, les étiquettes adhésives, le carton, le textile, ou les matières synthétiques ainsi que les gaines thermo-rétractables.

Massicot de coupe et de perforation

En plus de la coupe, ce massicot permet également de perforer la matière pour une séparation manuelle ultérieure.



Massicot avec empileur

La matière imprimée est coupée puis empilée. L'impression est interrompue automatiquement quand la hauteur maximale d'empilement est atteinte. Des restrictions peuvent survenir lors de l'utilisation de matières rigides ou incurvées. Dans ce cas, nous vous préconisons de tester préalablement votre matière dans nos locaux.

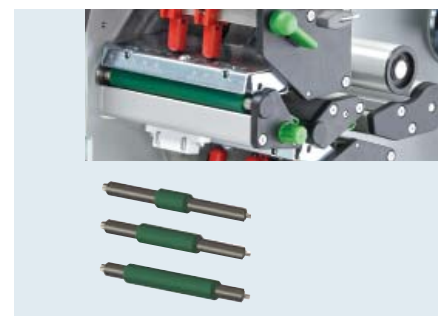

Rouleaux d'impression pour les matières fines et étroites

En dehors de la largeur de la matière, la tête d'impression va frotter sur le rouleau d'impression. Les rouleaux d'impression réduits évitent les problèmes d'avance de la matière et l'usure prématurée de la tête d'impression et du rouleau lors du frottement. Trois largeurs standard sont disponibles, des largeurs spécifiques sont livrables sur commande.

Détails communs



*Imprimante d'étiquettes A4+M
avec guidage centré des consommables*

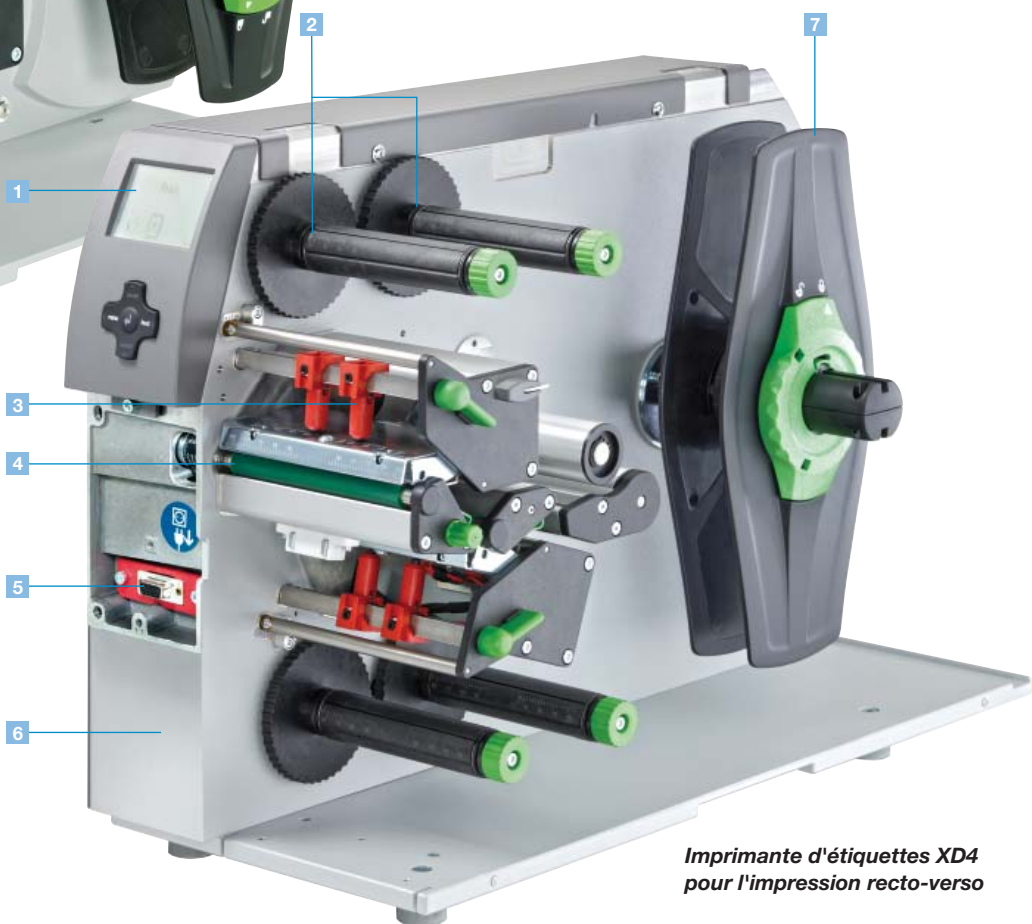

*Imprimante d'étiquettes XD4
pour l'impression recto-verso*

1 Afficheur de grande taille

Son rétro-éclairage blanc garantit une excellente lisibilité.

2 Dérouleurs et enrouleurs de ruban

Les axes de maintien en trois parties assurent un changement facile et centré du ruban transfert. Le positionnement est simplifié grâce à la règle graduée.

3 Aucun réglage de la tête d'impression

La pression de la tête d'impression se fait à l'aide de deux appuis. Les consommables sont auto-centrés, ainsi aucun réglage de la tête n'est requis.

4 Guidage des consommables

Une impression précise grâce au guidage de la matière situé directement derrière le rouleau d'impression. La largeur est ajustée avec une vis sans fin.

5 Connecteur de périphérique

Les accessoires tels que le massicot, le massicot de coupe et de perforation ou le massicot avec empileur se branchent facilement et rapidement.

6 Châssis métallique robuste

Il est constitué de fonte d'aluminium. Tous les groupes fonctionnels y sont fixés.

7 Support de rouleau d'étiquettes

Pour mandrins à partir de 38 mm de diamètre (des adaptateurs pour les mandrins de 76 mm sont livrés de série pour un meilleur déroulement des étiquettes). Le flasque à ressorts et serrage rapide contribue à maintenir une tension constante lors de l'avance de la matière ce qui optimise la précision de l'impression.

Pour matières textiles



Impression recto

Spécialement conçue pour les matières textiles. Le ruban transfert est séparé de la bande textile en toute sécurité grâce à un rouleau tendeur additionnel après la tête d'impression.

- Aucun réglage de la tête d'impression lors de l'utilisation de différentes dimensions de matières.
- Pour les matières difficilement imprimables, la vitesse d'impression est réduite.
- L'utilisation et les logiciels sont compatibles avec la série A⁺.

1.7 Imprimante d'étiquettes	A4+T
Résolution (dpi)	300
Largeur d'impression jusqu'à (mm)	105,6
Vitesse d'impression jusqu'à (mm/s)	125



Impression recto-verso

Pour l'impression simultanée du dessus et du dessous de matières textiles. Le ruban transfert est séparé de la bande textile en toute sécurité grâce à un rouleau tendeur additionnel après la tête d'impression.

- Aucun réglage de la tête d'impression lors de l'utilisation de différentes dimensions de matières.
- Pour les matières difficilement imprimables, la vitesse d'impression est réduite.
- L'utilisation et les logiciels sont compatibles avec la série A⁺.

1.8 Imprimante d'étiquettes	XD4T
Résolution (dpi)	300
Largeur d'impression jusqu'à (mm)	105,6
Vitesse d'impression jusqu'à (mm/s)	125

Nous sommes à votre écoute pour vous conseiller sur le choix d'un ruban transfert adapté à vos étiquettes.

Accessoires



Massicot

Il permet de couper le papier, les étiquettes adhésives, le carton, le textile, ou les matières synthétiques ainsi que les gaines thermo-rétractables.

Massicot de coupe et de perforation

En plus de la coupe, ce massicot permet également de perforer la matière pour une séparation manuelle ultérieure.



Massicot avec empileur

La matière imprimée est coupée puis empilée. L'impression est interrompue automatiquement quand la hauteur maximale d'empilement est atteinte. Des restrictions peuvent survenir lors de l'utilisation de matières rigides ou incurvées. Dans ce cas, nous vous préconisons de tester préalablement votre matière dans nos locaux.

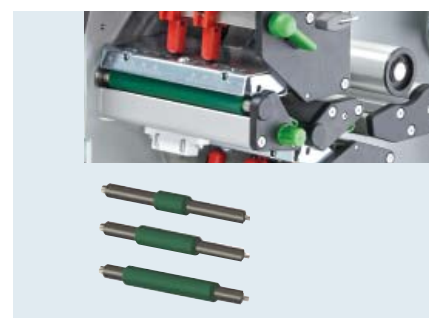

Rouleaux d'impression pour les matières fines et étroites

En dehors de la largeur de la matière, la tête d'impression va frotter sur le rouleau d'impression. Les rouleaux d'impression réduits évitent les problèmes d'avance de la matière et l'usure prématurée de la tête d'impression et du rouleau lors du frottement. Trois largeurs standard sont disponibles, des largeurs spécifiques sont livrables sur commande.

Détails communs

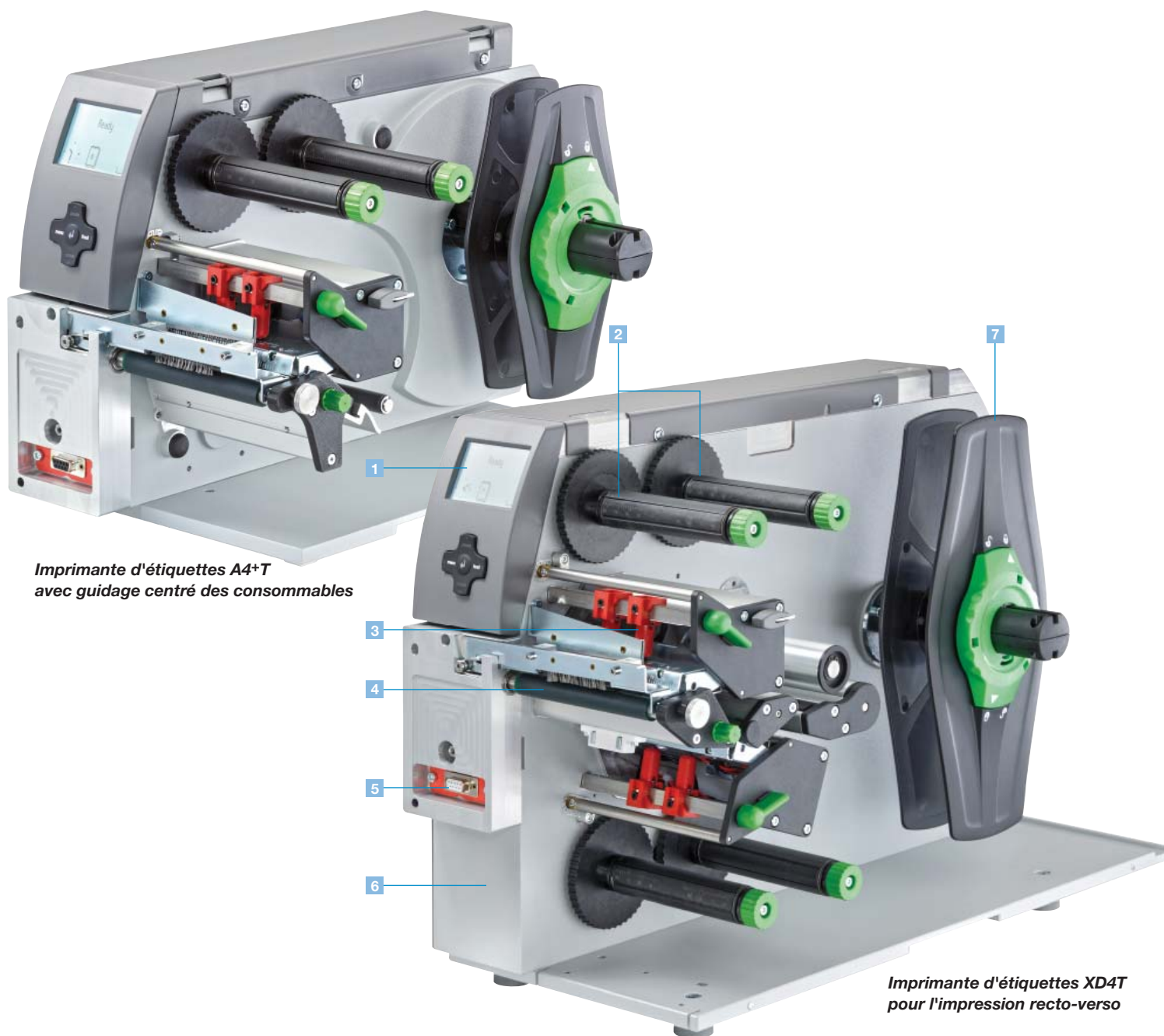

*Imprimante d'étiquettes A4+T
avec guidage centré des consommables*

*Imprimante d'étiquettes XD4T
pour l'impression recto-verso*

- 1 Afficheur de grande taille**
Son rétro-éclairage blanc garantit une excellente lisibilité.
- 2 Dérouleurs et enrouleurs de ruban**
Les axes de maintien en trois parties assurent un changement facile et centré du ruban transfert. Le positionnement est simplifié grâce à la règle graduée.
- 3 Aucun réglage de la tête d'impression**
La pression de la tête d'impression se fait à l'aide de deux appuis. Les consommables sont auto-centrés, ainsi aucun réglage de la tête n'est requis.
- 4 Séparateur**
Le séparateur additionnel sépare la matière textile du ruban transfert.
- 5 Connecteur de périphérique**
Les accessoires tels que le massicot, le massicot de coupe et de perforation ou le massicot avec empileur se connectent facilement et rapidement.
- 6 Châssis métallique robuste**
Il est constitué de fonte d'aluminium. Tous les groupes fonctionnels y sont fixés.
- 7 Support de rouleau d'étiquettes**
Pour mandrins à partir de 38 mm de diamètre (des adaptateurs pour les mandrins de 76 mm sont livrés de série pour un meilleur déroulement des étiquettes). Le flasque à ressorts et serrage rapide contribue à maintenir une tension constante lors de l'avance de la matière ce qui optimise la précision de l'impression.

Pour l'impression de deux couleurs



Impression en deux couleurs

- Deux blocs d'impressions transferts thermiques consécutifs pour l'impression simultanée de deux couleurs dans un même document.
- Avec un économiseur de ruban sur la première tête d'impression.
- La série XC répond à la norme SGH pour les produits chimiques.
- Pour rouleaux d'étiquettes de grande taille jusqu'à 300 mm de diamètre.
- Les blocs d'impressions, les axes de rubans transfert, le panneau de commande ainsi que l'électronique sont repris de la série d'imprimantes industrielles éprouvées A+.

1.9	Imprimante d'étiquettes	XC4
	Résolution (dpi)	300
	Largeur d'impression jusqu'à (mm)	105,6
	Vitesse d'impression jusqu'à (mm/s)	125



1.10	Imprimante d'étiquettes	XC6
	Résolution (dpi)	300
	Largeur d'impression jusqu'à (mm)	162,6
	Vitesse d'impression jusqu'à (mm/s)	125

Nous sommes à votre écoute pour vous conseiller sur le choix d'un ruban transfert adapté à vos étiquettes.

Accessoires



Massicot

Il permet de couper le papier, les étiquettes adhésives, le carton, le textile, ou les matières synthétiques ainsi que les gaines thermo-rétractables.

Massicot de coupe et de perforation

(Uniquement pour XC4). En plus de la coupe, ce massicot permet également de perforer la matière pour une séparation manuelle ultérieure.



Massicot avec empileur

(Uniquement pour XC4). La matière imprimée est coupée puis empilée. L'impression est interrompue automatiquement quand la hauteur maximale d'empilement est atteinte. Des restrictions peuvent survenir lors de l'utilisation de matières rigides ou incurvées. Dans ce cas, nous vous préconisons de tester préalablement votre matière dans nos locaux.

Détails communs

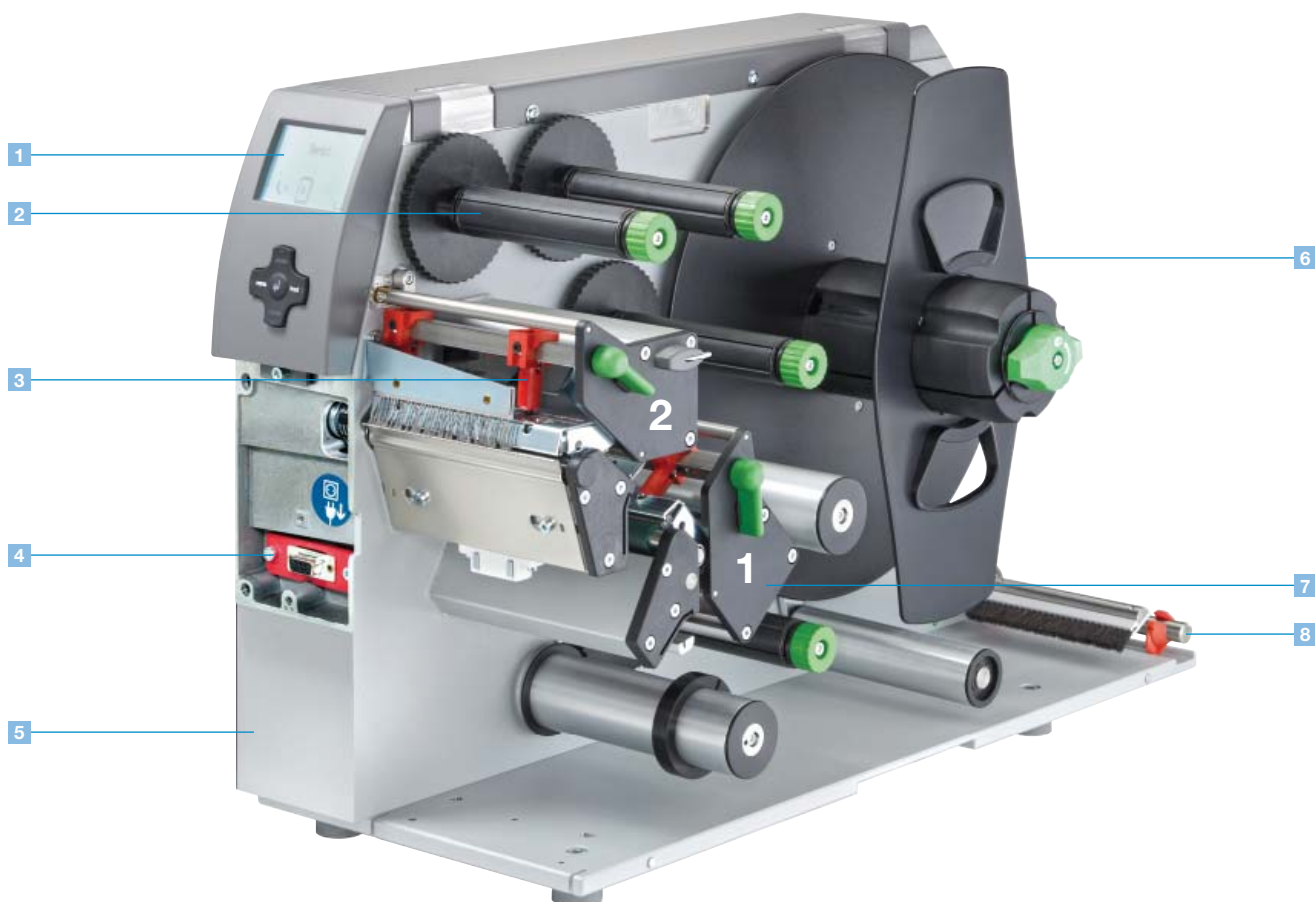

- 1 Afficheur de grande taille**
Son rétro-éclairage blanc garantit une excellente lisibilité.
- 2 Dérouleurs et enrouleurs de ruban**
Les axes de maintien en trois parties assurent un changement facile et rapide du ruban transfert.
- 3 Réglages simplifiés**
La pression de la tête d'impression se fait à l'aide de deux appuis. Le premier est fixe sur le bord gauche et le second coulisse sur le bord droit de l'étiquette.
- 4 Connecteur de périphérique**
Les accessoires se connectent facilement et rapidement. Tous les périphériques sont fixés très rapidement à l'imprimante grâce à deux tenons, puis sont maintenus par une vis.
- 5 Châssis métallique robuste**
Il est constitué de fonte d'aluminium. Tous les groupes fonctionnels y sont fixés.
- 6 Support de rouleau d'étiquettes**
Pour rouleaux d'étiquettes jusqu'à 300 mm de diamètre. Grâce au bras oscillant et au frein intégré, les étiquettes sont déroulées avec une tension constante et régulière.
- 7 Économiseur de ruban pour tête d'impression 1**
Le système d'économiseur automatique de ruban est utilisé lorsque les étiquettes ne sont imprimées qu'en partie. Dans les zones non imprimées, la tête d'impression est relevée et le déroulement du ruban transfert interrompu.
- 8 Guidage des étiquettes en paravent**
Les étiquettes en paravent se positionnent à l'arrière de l'imprimante. Le guidage et le freinage supplémentaire assurent le bon défilement des étiquettes jusqu'aux blocs d'impression.

Données techniques

■ Standard □ Option

	1.1	1.2	1.3	1.4	1.5	1.6	1.7	1.8	1.9	1.10	
Imprimante d'étiquettes	A2+	A4+	A6+	A8+	A4+M	XD4	A4+T	XD4T	XC4	XC6	
Tête d'impression											
Mode d'impression	Transfert thermique ■ Thermique direct ■										
Résolution (dpi)	300	600	203	300	600	203	300	300	300	300	
Vitesse d'impression jusqu'à (mm/s)	150	100	250	250	100	200	200	150	125	100	
Largeur d'impression jusqu'à (mm)	54,2	57	104	105,6	105,6	168	162,6	216	105,6	105,6	
Matières											
Étiquettes ou support continu sur rouleau ou en paravent	Papier, carton, textile, synthétiques tels que PET, PE, PP, PI, PVC, PU, acrylate										
Épaisseur (mm) / Grammage (g/m ²)	0,05 - 0,8 / 60 - 300					0,05 - 0,2 / 60 - 180					
Largeur étiquettes ¹ (mm)	4 - 63		20 - 116		46 - 176		46-220		4 - 106		
matière continue ou support (mm)	25 - 67		24 - 120		50 - 180		50-235		10 - 110		
gainés thermo-rétractables (mm)	10 - 67		25 - 85		-		-		4 - 85		
Hauteur sans recul à partir de (mm)	4	4	4	4	4	6	6	10	5	5	
des si pré-découlement ¹ à partir de (mm)	12	12	12	12	12	25	25	-	-	-	
étiquettes jusqu'à (mm)	5000	2000	5000	4000	1000	4000	3000	2000	4000	1000	
Rouleau diamètre extérieur jusqu'à (mm)	205			205			205		300	205	
diamètre mandrin (mm)	38 - 100						300			76	
sens d'enroulement	intérieur ou extérieur										
Ruban transfert											
Encrage	intérieur ou extérieur										
Diamètre rouleau jusqu'à (mm)	80				72		80	72	80	72	72
Diamètre mandrin (mm)	25				25		25	25	25	25	25
Longueur variable jusqu'à (m)	500				360		500	360	500	360	360
Largeur ² jusqu'à (mm)	57		114		165		220	114	114	114	
Enrouleur interne (uniquement modèle « P »)											
Diamètre externe jusqu'à (mm)	142				-						
Diamètre mandrin (mm)	38,1				-						
Sens d'enroulement	externe uniquement				-						
Dimensions imprimantes											
Hauteur (mm)	274					395		274	395	395	
Profondeur (mm)	446					554		446	554	554	
Largeur (mm)	190		242		302		352		242		
Poids (kg)	8,5		9		13		15		9		
Cellule de détection d'étiquettes											
Par transparence	pour bords avant d'étiquettes, encoches ou fin de matière										
Réflexe par le dessous ou en option par le dessus	pour marques noires										
Marge du bord (mm)	5 - 26		5 - 53		5 - 53		-		-		
Marge du centre vers la gauche (mm)	-		-		-		0 - 53		-		
Électronique											
Processeur 32 bits / Fréquence (MHz)	266										
Mémoire vive RAM (Mo)	64										
Mémoire flash imprimante IFFS (Mo)	8										
Emplacement pour carte CompactFlash Type I	■										
Emplacement pour carte Wireless LAN (Wi-Fi)	■										
Mémoire pour horloge temps réel avec impression date et heure, sauvegarde des paramètres imprimante hors tension	■										
Signal d'avertissement : buzzer acoustique en cas d'erreur	■										
Interfaces											
Parallèle centronics bidirectionnel IEEE 1284	□										
Série RS232 C 1.200 à 230.400 bauds / 8 bits	■										
USB 2.0 High Speed esclave pour connexion PC	■										
Ethernet 10 / 100 base T, LPD, impression RawIP, impression ftp, DHCP, HTTP, FTP, SMTP, SNMP, TIME, Zeroconf, mDNS, SOAP	■										
Série RS422, RS485 1.200 à 230.400 bauds / 8 bits	□										
Connecteur de périphérie	■										
Carte WLAN 802.11b/g WEP/WPA PSK (TKIP)	□										
2 x USB Maître pour contrôle à distance, clavier, lecteur de codes à barres, clé de service, clé USB	■										
Fonctionnement											
Alimentation	100 - 240 V ~ 50 / 60 Hz, PFC										
Puissance	100 - 300 W suivant le modèle										
Température / Humidité Fonctionnement :	+5 à 40°C / 10 - 85% sans condensation										
Stockage :	+0 à 60°C / 20 - 85% sans condensation										
Transport :	-25 à 60°C / 20 - 85% sans condensation										
Certifications	CE, FCC classe A, CB, CCC, UL										

¹ L'impression est tributaire des dimensions, de la matière et de la nature de l'adhésif de l'étiquette.

Pour les applications spécifiques il est nécessaire d'effectuer au préalable des tests et une validation.

² Pour éviter les plis de ruban, la largeur du ruban doit être en rapport avec la largeur de l'étiquette.

Panneau de commande	
Touches / Éclairage LED	Pause, Feed, Cancel, Menu, Enter, 4 x curseur
Afficheur LCD	Largeur 60 mm, Hauteur 40 mm, 4 lignes de texte, environ 20 caractères par ligne
Réglages	
	Horloge ana. ou digitale Heure Configuration machine Date Configuration impression Interfaces 25 langues Sécurité
Ligne d'état sur l'afficheur	
	Transfert de données Horloge Qualité signal Wi-Fi Calendrier Statut Ethernet Débugage abc Mémoire utilisateur Mémoire d'entrée Température tête Statut ruban Accès carte mémoire
Surveillance	
Arrêt d'impression si	Fin de ruban transfert Fin d'étiquettes Tête d'impression ouverte Massicot bloqué
Tests	
Diagnostic système	A la mise sous tension incluant la tête d'impression
Statut court, statut d'impression	Liste des polices, liste des appareils, statut Wi-Fi, profil étiquette, grille de test, mode moniteur, statut PPP
Statuts	Impression du statut de l'imprimante par ex : longueur totale d'impression, durée de fonctionnement. Interrogation par commande logicielle. Affichage à l'écran par ex : erreur réseau, pas de connexion, défaut code à barres, etc.
Polices	
Types	5 polices bitmap incluant OCR-A, OCR-B et 3 polices vectorielles Swiss 721, Swiss 721 Bold et Monospace 821 sont disponibles en interne, polices TrueType téléchargeables. En option chinois (simplifié) et thaï.
Pages de code	Windows 1250 à 1257, DOS 437, 737, 775, 850, 852, 857, 862, 864, 866, 869, EBC DIC 500, ISO 8859-1 à -10 et -13 à -16, WinOEM 720, UTF-8, Macintosh Roman, DEC MCS, KOI8-R. Tous les signes de l'Europe de l'Ouest et de l'Est, latins, cyrilliques, grecs, hébreux et arabes sont supportés. En option chinois et thaï.
Polices bitmap	Taille en largeur et hauteur 1 – 3 mm Facteur d'agrandissement 2 – 10 Orientation 0°, 90°, 180°, 270°
Polices vectorielles / True Type	Taille en largeur et hauteur 0,9 – 128 mm Facteur d'agrandissement illimité Orientation 360° par pas de 1°
Styles	Gras, italique, souligné, contour, négatif, gris, vertical, selon le type de police

















Espace entre caractères	Variable
Graphiques	
Éléments	Lignes, flèches, cadres, cercles, ellipses, remplissage et remplissage avec dégradés
Formats	PCX, IMG, BMP, TIF, MAC, GIF, PNG
Codes à barres	
Codes linéaires	Code 39, Code 93 2/5 entrelacé Code 39 Full ASCII Ident et Leadcode de la Code 128 A, B, C Deutsche Post AG EAN 8, 13 Codabar EAN / UCC 128 JAN 8, 13 EAN / UPC Add-on 2 MSI EAN / UPC Add-on 5 Plessey FIM Postnet HIBC RSS 14 UPC A, E, E0
Codes 2D	Aztec, Codablock F, Data Matrix, PDF 417, Micro PDF 417, UPS Maxicode, QR-Code, RSS 14 truncated, limited, stacked et stacked omnidirectional, EAN-Datamatrix, GS1 Data Bar Tous les codes sont variables en hauteur, ratio et élargissement. Orientation 0°, 90°, 180°, 270°. Interprétation, clé de contrôle et code start / stop selon la symbologie.
Logiciels	
Pilotage	Programmation directe J-Script ■ Interpréteur basic abc ■ Database Connector □
Surveillance / Administration	Surveillance d'impression ■ Network Manager □
Logiciels d'étiquetage	Cablable R2+ ■ Studio Code Bundle ■ Studio Code Pro, Codesoft □ NiceLabel, Easylab, Bartender, Label Matrix, Labelview ○
Pilotes Windows certifiés	32 / 64 bits pour Windows XP Server 2003 Windows Vista Server 2008 Windows 7 Server 2008 R2 Windows 8 Server 2012 ■
Pilotes Mac*	OS X à partir de la version 10.6 ■
Pilotes Linux*	32/64 bits à partir de CUPS 1.2 ■
Mode autonome	■
*uniquement pour série A+	

Accessoires - Vue d'ensemble

● Typique ○ Possible ■ Standard □ Option

			1.1	1.2	1.3	1.4	1.5	1.6	1.7	1.8	1.9	1.10
Matériel spécifique			A2+	A4+	A6+	A8+	A4+M	XD4	A4+T	XD4T	XC4	XC6
	Modèle de base	Modèle P										
2.1	Capot métallique	●	-	□	□	■	□	■	-	■	■	■
2.2	Rouleau d'impression DR4-M25, 50, 80	●	-	-	-	-	□	□	□	□	-	-
2.3	Cellule de détection d'étiquettes réflexe par le dessus	●	□	□	□	□	-	-	-	-	-	-
2.4	Adaptateur Ø 100 mm	●	□	□	□	□	□	□	□	□	-	-
2.5	Carte mémoire	●	□	□	□	□	□	□	□	□	□	□
2.6	Clavier standard USB	●	□	□	□	□	□	□	□	□	□	□
2.7	Contrôle à distance	●	□	□	□	□	□	□	□	□	□	□
2.8	Interface de pause PS7 - Interrompre l'impression	●	□	□	□	□	□	-	-	-	-	-
2.9	Vérificateur CC de codes à barres linéaire et 2D	●	□	□	□	-	-	-	-	-	-	-
Interfaces												
3.1	Parallèle centronics	●	□	□	□	□	□	-	□	-	-	-
3.2	Série RS422 / RS485	●	□	□	□	□	□	-	□	-	-	-
3.3	Labelbox – I/O-Box	●	□	□	□	□	□	□	□	□	□	□
3.4	Carte WLAN (Wi-Fi) 802.11 b/g	●	□	□	□	□	□	□	□	□	□	□
Câbles												
4.1	Câble série RS232 C, 9/9 broches, longueur 3 m	●	□	□	□	□	□	□	□	□	□	□
4.2	Câble Ethernet CAT 5e, longueur 3 m	●	□	□	□	□	□	□	□	□	□	□
Couper, perforer, empiler les étiquettes												
5.1	Massicot CU	●	□	□	□	□	□	□	□	□	□	□
5.2	Récupérateur	●	-	□	-	-	□	-	-	-	-	-
5.3	Massicot de coupe et de perforation PCU4	●	-	□	-	-	□	□	□	□	○	-
5.4	Massicot avec empileur ST4 / L	●	-	□	-	-	-	-	-	-	□	-
5.4	Massicot avec empileur ST4 / M	●	-	-	-	-	□	□	□	□	-	-
5.5	Support A4+	●	-	□	-	-	□	-	□	-	-	-
Enrouler, dérouler les étiquettes												
6.1	Tôle de déviation pour enroulement interne	-	□	□	-	-	-	-	-	-	-	-
6.2	Enrouleur externe connecté à l'imprimante	●	□	□	□	□	-	-	-	-	-	-
6.3	Enrouleur externe autonome, avec alimentation intégrée	●	□	□	□	□	□	□	□	□	□	□
6.4	Dérouleur externe pour rouleaux jusqu'à 300 mm de Ø	●	□	□	□	□	□	□	□	□	□	□
Pré-découler les étiquettes												
7.1	Interface de pré-découlement PS5 sur demande	-	□	□	□	-	-	-	-	-	-	-
7.2	Arête de pré-découlement rallongée	-	□	□	□	-	-	-	-	-	-	-
7.3	Interface de pré-découlement PS6 manuel ou sur demande	-	□	□	□	-	-	-	-	-	-	-
7.4	Interface de pré-découlement PS8 manuel	-	□	□	□	-	-	-	-	-	-	-
7.5	Interface de pré-découlement PS9 spécifique client	-	□	□	-	-	-	-	-	-	-	-
Pour pré-découlement des étiquettes												
8.1	Déclencheur coup de poing TR1	-	□	□	□	-	-	-	-	-	-	-
8.2	Pédale de déclenchement	-	□	□	□	-	-	-	-	-	-	-
8.3	Connecteur SUB-D 15 broches	-	□	□	□	-	-	-	-	-	-	-
8.4	Cellule réflexe de détection produit	-	□	□	□	-	-	-	-	-	-	-
8.5	Boîtier test 2 / mode automatique	-	□	□	□	-	-	-	-	-	-	-
Applicateurs et modules de distribution												
9.1	Module de distribution A5100	-	-	□	□	-	-	-	-	-	-	-
9.2	Module de banderolage	-	□	□	-	-	-	-	-	-	-	-
9.3	Applicateur A1000	-	□	□	□	-	-	-	-	-	-	-
9.4	Semelle de tamponnage A1021 1 x H	-	□	□	□	-	-	-	-	-	-	-
9.4	Semelle universelle A1021 70 x 60	-	□	□	○	-	-	-	-	-	-	-
9.4	Semelle universelle A1021 90 x 90	-	-	□	○	-	-	-	-	-	-	-
9.5	Semelle de tamponnage A1321 1 x H	-	-	□	□	-	-	-	-	-	-	-
9.5	Semelle universelle A1321 116 x 102	-	-	□	○	-	-	-	-	-	-	-
9.5	Semelle universelle A1321 116 x 152	-	-	□	○	-	-	-	-	-	-	-
9.6	Semelle de soufflage A2021 1 x H	-	□	□	□	-	-	-	-	-	-	-
9.7	Semelle de déroulement	-	-	□	□	-	-	-	-	-	-	-
9.8	Applicateur A3200	-	□	□	-	-	-	-	-	-	-	-
9.9	Semelle de tamponnage A3221 1 x H	-	□	□	-	-	-	-	-	-	-	-
9.10	Semelle de soufflage A3221 1 x H	-	□	□	-	-	-	-	-	-	-	-
Pour applicateurs et distributions d'étiquettes												
10.1	Plaque de fixation	-	□	□	-	-	-	-	-	-	-	-
10.2	Profilé de liaison 40 / 80 / 120 mm	-	□	□	-	-	-	-	-	-	-	-
10.3	Plateau de base 500 x 255	-	□	□	-	-	-	-	-	-	-	-
10.4	Support au sol 1600	-	□	□	□	-	-	-	-	-	-	-
10.5	Support imprimante A2+ / A4+ / A6+	-	□	□	□	-	-	-	-	-	-	-
Logiciels												
11.1	Programmation directe en J-Script	●	■	■	■	■	■	■	■	■	■	■
11.2	Fichier Replace et intégration dans SAP R/3	●	■	■	■	■	■	■	■	■	■	■
11.3	Interpréteur basic abc	●	■	■	■	■	■	■	■	■	■	■
11.4	Database Connector	●	□	□	□	□	□	□	□	□	□	□
11.5	Surveillance et configuration par Intranet et Internet	●	■	■	■	■	■	■	■	■	■	■
11.6	Administration Network Manager	●	□	□	□	□	□	□	□	□	□	□
11.7	Pilotes Windows	●	■	■	■	■	■	■	■	■	■	■
11.8	Pilotes Apple MAC/Linux	●	■	■	■	■	■	-	-	-	-	-
11.9	Logiciel d'étiquetage cablabel R2+	●	■	■	■	■	■	■	■	■	■	■
	Autres logiciels d'étiquetage	●	□	□	□	□	□	□	□	□	□	□
11.10	Manuel de programmation anglais	●	■	■	■	■	■	■	■	■	■	■

Accessoires - Matériels spécifiques, interfaces, câbles

Matériel spécifique	Produit
2.1 	Capot métallique Sur demande les imprimantes d'étiquettes A4+ et A6+ sont livrables avec un capot métallique (de série sur l'A8+)
2.2 	Rouleau d'impression DR4-M25 Pour matières fines et étroites jusqu'à 25 mm de large
	Rouleau d'impression DR4-M50 Pour matières très fines de 20 à 50 mm de large
	Rouleau d'impression DR4-M80 Pour matières très fines jusqu'à 80 mm de large
2.3 	Cellule de détection d'étiquettes Réflexe par le dessus
2.4 	Adaptateur Ø 100 mm Pour réduire la déformation de la matière lors de l'empilement, il est recommandé d'utiliser un diamètre de mandrin plus élevé.
2.5 	Carte mémoire Compact Flash type I
2.6 	Clavier standard USB Connexion : USB, nombre de touches : 105
2.7 	Contrôle à distance Si le panneau de commande de l'imprimante n'est plus accessible après la mise en production, il est possible de connecter le contrôle à distance. Il possède en plus un emplacement pour carte Compact Flash type I et un port USB maître.
2.8 	Interface de pause PS7 Pour une impression infinie. L'impression est interrompue par un signal externe de pause. L'impression de l'étiquette en cours est encore achevée. Interface E/S : Entrées : Pause, erreur externe Sorties : Imprimante sans tâche d'impression, imprimante indisponible, impression démarrée
2.9 	Vérificateur CC pour codes à barres linéaires et 2D La caméra vérifie la lisibilité ou le contenu des codes à barres horizontaux et verticaux directement après l'impression. En cas de code illisible, l'impression est immédiatement interrompue afin de pouvoir retirer l'étiquette concernée. Le vérificateur est utilisable en mode arrachage, pré-décollement ou avec un enrouleur externe. Plus de détails dans le manuel d'utilisation.
Interfaces	Produit
3.1 	Interface parallèle centronics bidirectionnel IEEE 1284
3.2 	Interface série RS422/RS485 1.200 à 230.400 bauds / 8 bits
3.3 	Labelbox – I/O-Box Jusqu'à 16 étiquettes sont sélectionnables sur une carte mémoire par un automatisme. Gestion de 4 entrées/sorties par l'interpréteur basic abc.
3.4 	Carte WLAN (Wi-Fi) 802.11 b/g
Câbles	
4.1 	Câble série RS232 C 9/9 broches, longueur 3 m
4.2 	Câble Ethernet CAT 5e , 3 m

Accessoires - Couper, perforer, empiler les étiquettes

5.1



5.2

Massicot CU

Il permet de couper le papier, les étiquettes adhésives, le carton, le textile, ou les matières synthétiques comme les gaines thermo-rétractables.

Récupérateur

Jusqu'à environ 50 étiquettes peuvent être rassemblées dans le récupérateur.

Massicot	CU2	CU4	CU6	CU8	
Utilisation	A2+	A4+	A4+M, A4+T XC4, XD4, XD4T	A6+, XC6	A8+
Largeur support jusqu'à (mm)	67	120	110	180	232
Grammage (g/m ²) / carton	60 - 500				
Épaisseur support (mm)	0,05 - 0,8				
Longueur de coupe (mm)	> 5				
Hauteur de passage jusqu'à (mm)	2,5				
Coupes / min.	130	120	110	100	
Arrêt d'impression sur	Blocage de la lame				
Récupérateur 4 pour A4+ / A4+ M					
Hauteur support jusqu'à (mm)	100				

5.3



Massicot de coupe et de perforation PCU4

En plus de la coupe, ce massicot permet également de perforer la matière pour une séparation manuelle ultérieure.

Massicot de coupe et de perforation	PCU4
Utilisation	A4+, A4+M, A4+T, XC4, XD4, XD4T
Largeur support jusqu'à (mm)	85
Grammage (g/m ²) / carton	60 - 300
Épaisseur support (mm)	0,05 - 0,8
Longueur de coupe (mm)	> 5
Hauteur de passage jusqu'à (mm)	4,5
Coupes / min.	Coupes 120 / Perforations 150
Arrêt d'impression sur	Blocage de la lame
Perforations :	
Largeur des points d'attaches (mm)	0,5
Pas des perforations (mm)	2,5 ou 10

5.4



Massicot avec empileur ST4

La matière imprimée est coupée puis empilée. L'impression est interrompue automatiquement quand la hauteur maximale d'empilement est atteinte. Des restrictions peuvent survenir lors de l'utilisation de matières rigides ou incurvées. Dans ce cas, des tests préalables sont préconisés.

Massicot avec empileur	ST4 / L	ST4 / M
Utilisation	A4+, XC4	A4+M, A4+T, XD4, XD4T
Largeur support jusqu'à (mm)	20 - 110	20 - 100
Grammage (g/m ²) / carton	60 - 300	
Épaisseur support (mm)	0,05 - 0,8	
Longueur de coupe (mm)	20 - 150	
Hauteur de passage jusqu'à (mm)	1,2	
Coupes / min.	120	
Arrêt d'impression sur	Blocage de la lame, capot de protection ouvert, hauteur d'empilement atteinte	
Hauteur d'empilement jusqu'à (mm)	100	



Table de dépose étiquettes l x H

La table de dépose et son gabarit de sécurité sont adaptés à la taille de l'étiquette. Ils sont commercialisés séparément.

5.5

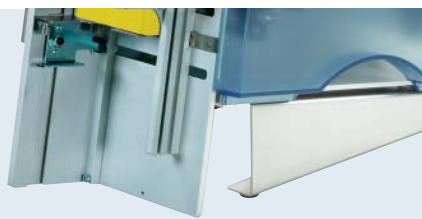

Support A4+

Un support spécifique permet l'installation de l'imprimante équipée de l'empileur sur une table.

Accessoires - Enrouler, dérouler les étiquettes

6.1



Tôle de déviation RG pour enroulement interne

L'enroulement interne est disponible sur les modèles « P ».

L'arête de pré-découlement est remplacée par une tôle de déviation.

Tôle de déviation	RG2	RG4
Utilisation	A2+ modèle « P »	A4+ modèle « P »
Largeur support jusqu'à (mm)	67	120

6.2



Enrouleur externe ER1/2/3, connecté à l'imprimante

L'enrouleur est vissé directement sur la face avant de l'imprimante.

Le sens d'enroulement peut être intérieur ou extérieur. L'enroulement est géré électroniquement grâce au bras tendeur qui règle une tension optimale.

Enrouleur externe	ER1 / 210	ER2 / 210	ER3 / 210	
Utilisation	A2+	A4+	A6+	A8+
Largeur support jusqu'à (mm)	67	120	180	235
Ø rouleau max. (mm)	205	205	205	205
Ø mandrin (mm)	40 / 76			
Sens d'enroulement	intérieur ou extérieur			

6.3

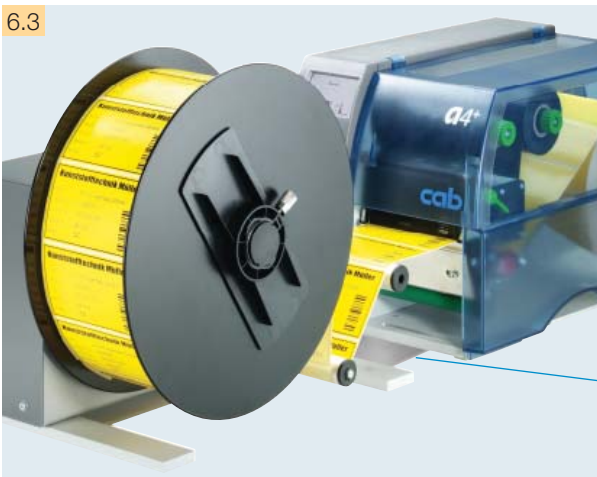

Enrouleur externe autonome ER4/6/8, avec alimentation intégrée

L'enrouleur peut également être utilisé sur d'autres imprimantes.

Toutes les autres caractéristiques sont identiques aux enrouleurs ER1/2/3.

Enrouleur externe	ER4 / 210	ER4 / 300	ER6/300	ER8/300		
Utilisation	A2+ A4+, A4+M A4+T, XC4 XD4, XD4T	A2+ A4+, A4+M A4+T, XC4 XD4, XD4T	A6+, XC6	A8+		
Largeur support jusqu'à (mm)	67	120	67	120	180	235
Ø rouleau max. (mm)	205	205	300	300	300	300
Ø mandrin (mm)	40 / 76					
Sens d'enroulement	intérieur ou extérieur					
Alimentation	100 – 240 V~ 50 / 60 Hz					
Gabarit pour	ER / EU					
Tôle de déviation pour XC4 / XC6	RG4	RG4	RG6	–		

6.4

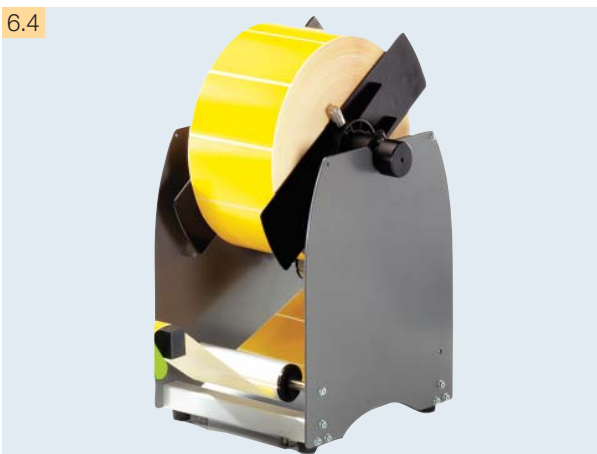

Dérouleur externe EU4/6/8





Le dérouleur permet un guidage optimal en cas d'utilisation de rouleaux d'étiquettes lourds. Le sens d'enroulement du rouleau peut être intérieur ou extérieur.

Dérouleur externe	EU4 / 300	EU6 / 300	EU8 / 300	
Utilisation	A2+	A4+, A4+M, A4+T	A6+	A8+
Largeur support jusqu'à (mm)	67	120	180	235
Ø rouleau max. (mm)	300	300	300	300
Ø mandrin (mm)	40 / 76			
Sens d'enroulement	intérieur ou extérieur			

Accessoires - Pré-décoller les étiquettes







- 1 Pour les imprimantes d'étiquettes (modèles « P ») pour la distribution des étiquettes, une interface de pré-découlement est nécessaire. Il existe des versions manuelles ou sur demande pilotées par un déclencheur, une pédale ou un signal d'une commande externe.

Produit	
7.1	 <p>Interface de pré-découlement PS5 pour un usage sur demande L'impression et la distribution de l'étiquette sont déclenchées par un signal externe. Le retrait de l'étiquette se fait par un applicateur ou un automatisme.</p> <p>Interface E/S : Entrées : Sorties :</p> <p>Start Imprimante sans tâche d'impression Étiquette retirée Imprimante indisponible Erreur externe Impression démarrée Étiquette pré-décollée</p>
7.2	 <p>Arête de pré-découlement rallongée Uniquement pour l'utilisation d'une interface de pré-découlement PS5 ou d'un applicateur. Si les étiquettes se découlent difficilement du support, l'utilisation d'une arête rallongée de 10 mm équipée d'un axe de déviation est conseillée.</p>
7.3	 <p>Interface de pré-découlement PS6 pour un usage manuel ou sur demande</p> <p>1. Manuel La cellule détecte le pré-découlement de l'étiquette et interrompt l'impression. La prochaine étiquette sera imprimée dès que la précédente aura été retirée.</p> <p>2. Sur demande Distribution sur demande par un déclencheur coup de poing, une pédale ou un par un signal externe comme sur la PS5.</p> <p>Interface E/S : Entrées : Sorties :</p> <p>Start Imprimante sans tâche d'impression Erreur externe Imprimante indisponible Impression démarrée Étiquette pré-décollée</p>
7.4	 <p>Interface de pré-découlement PS8 pour un usage manuel La cellule détecte le pré-découlement de l'étiquette et interrompt l'impression. La prochaine étiquette sera imprimée dès que la précédente aura été retirée manuellement.</p>
7.5	 <p>Interface de pré-découlement rallongée PS9 Pour la distribution d'étiquettes dont les contours ne sont plus détectés par l'interface PS8 classique. Le rallongement du déport est réalisé d'après la demande du client.</p>

Accessoires - Pré-décoller les étiquettes

pour Interface de pré-découlement PS5
Interface de pré-découlement PS6
Interface de pause PS7

Module de distribution A5100
Applicateur A1000
Applicateur A3200

Produit	
8.1	 <p>Déclencheur coup de poing TR1 Impression et distribution sur demande.</p>
8.2	 <p>Pédale de déclenchement Impression et distribution sur demande.</p>
8.3	 <p>Connecteur Connecteur SUB-D 15 broches avec bornier à visser pour PS5, PS6, PS7 et applicateurs. Pour la connexion des signaux externes.</p>
8.4	 <p>Cellule réflexe Pour la détection automatique des produits sur un convoyeur.</p>
8.5	 <p>Boîtier test 2 Simulation de fonctionnement automatique.</p>



Module de distribution avec interface de pré-découlement PS5

Pour l'étiquetage d'emballages sur un convoyeur.

La cellule de détection signale la position d'étiquetage.

La distribution est démarrée, en même temps l'étiquette suivante est imprimée. La vitesse de défilement des produits doit être adaptée à la vitesse d'impression.

Module de distribution	A5104	A5106
Utilisation	A4+	A6+
Largeur étiquettes (mm)	25 - 116	50 - 176
Hauteur étiquettes (mm)	25 - 200	
Surface produit	plane	
Hauteur produit	fixe	
Produit lors de l'étiquetage	en mouvement, vitesse synchronisée avec l'imprimante	

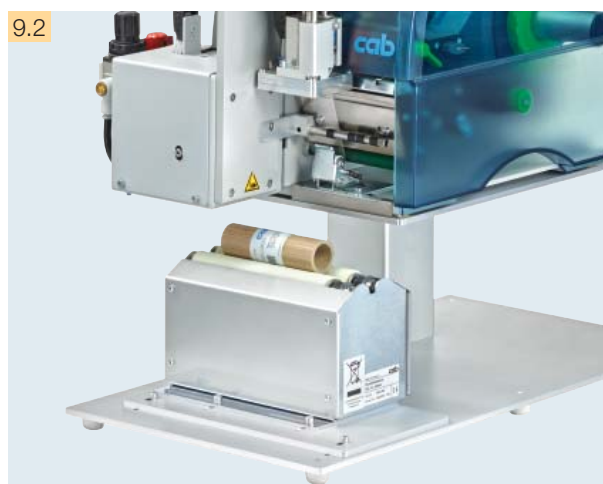

Module de banderolage

Permet l'étiquetage de pièces cylindriques avec l'applicateur A1000 sur toute la circonférence de 360°. Le produit est déposé sur les rouleaux et l'étiquetage est démarré par un déclencheur coup de poing ou une pédale de déclenchement.

Module de banderolage	
Utilisation	A2+, A4+ avec applicateur A1000-220
Diamètre produit (mm)	12 - 40
Surface produit	cylindrique
Produit lors de l'étiquetage	en rotation
Semelle de tamponnage	A1021 / lxH
Largeur étiquettes (mm)	25 - 116
Hauteur étiquettes (mm)	25 - 140

Applicateur A1000

9.3

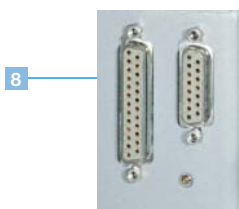

Pose en temps réel

L'applicateur A 1000 associé à une imprimante A2+, A4+ ou A6+ est la solution économique, aussi bien pour un usage semi-automatique que pour une intégration en lignes de production.

Pour le fonctionnement 4,5 bars d'air comprimé sont nécessaires.

1 Longévité assurée

Les guidages se déplacent sur billes ce qui limite leur usure.

2 Hauteur de produits variable

La hauteur de pose de l'étiquette est variable. L'applicateur est livrable avec différentes longueurs de vérin.

3 Touche de déclenchement

Permet de tester le cycle de fonctionnement. La première pression imprime l'étiquette et la place sous la semelle de l'applicateur. La seconde pression déplace le vérin et pose l'étiquette.

4 Unité de traitement d'air

Les micro-filtres évitent l'obturation et le manomètre optimise la qualité de pose.

5 Processus haute sécurité

Le vide d'aspiration, l'air de maintien ainsi que la vitesse de translation sont réglables. Pour les produits et emballages sensibles, la pression sur le produit peut être diminuée à moins de 10 N (1 kg), limitant également tout risque de blessure. Pour éviter l'obturation, les canaux d'aspiration sont soufflés à chaque étiquette.

6 Dimensions des étiquettes

Des étiquettes d'une largeur de 25 à 176 mm et d'une hauteur de 25 à 200 mm et peuvent être posées.

7 Air de maintien

Il sert à souffler les étiquettes contre la semelle.

8 Interface E/S numérique de l'applicateur

Le cycle peut être démarré par un automate, une cellule ou un déclencheur coup de poing. Parallèlement les statuts et messages d'erreurs sont disponibles.

Entrées

Start
Impression première étiquette
Erreur externe
Stop (erreur externe)
Reset externe (uniquement sur 25 broches)

Sorties

Imprimante indisponible
Imprimante sans tâche d'impr.
Alarme générale
Position initiale atteinte
Position d'étiquetage atteinte
Défaut applicateur

Applicateur	A1000-220	A1000-300	A1000-400
Utilisation	A2+, A4+, A6+		
Course du vérin (mm)	220	300	400
Déplacement semelle sous l'imprimante (mm)	70	150	250
Pression d'air (bar)	4,5		

Accessoires - Applicateur A1000

9.4



Semelle

Les étiquettes sont pré-décollées sur la semelle et y sont maintenues par l'aspiration. L'applicateur déplace alors la semelle avec l'étiquette vers le produit.

Semelle de tamponnage universelle

Les trous d'aspiration disposés dans une grille recouverte d'un film téflon sont percés selon les dimensions de l'étiquette.

La **semelle de tamponnage** est fabriquée selon les dimensions de l'étiquette.

	Semelle de tamponnage universelle			Semelle de tamponnage		
	A1021 / 70 x 60		A1021 / 90 x 90	A1021 / l x H		
Utilisation	A2+	A4+	A4+	A2+	A4+	A6+
Largeur étiqu. (mm)	25 - 63	25 - 70	25 - 90	25 - 63	25 - 116	50 - 176
Hauteur étiqu. (mm)	25 - 60		25 - 90	25 - 200		
Surface produit	plane					
Hauteur produit	variable					
Produit lors de l'étiquetage	à l'arrêt					

9.5



Semelle sur ressorts

Cet étiquetage permet aussi la pose sur des surfaces inclinées.

Semelle de tamponnage universelle

Les trous d'aspiration disposés dans une grille recouverte d'un film téflon sont percés selon les dimensions de l'étiquette.

La **semelle de tamponnage** est fabriquée selon les dimensions de l'étiquette.

	Semelle de tamponnage universelle		Semelle de tampon.	
	A1321 / 116 x 102	A1321 / 116 x 152	A1321 / l x H	
Utilisation	A4+		A4+	A6+
Largeur étiqu. (mm)	25 - 116	25 - 116	25 - 116	50 - 176
Hauteur étiqu. (mm)	25 - 102	25 - 152	25 - 200	
Surface produit	plane			
Hauteur produit	variable			
Produit lors de l'étiquetage	à l'arrêt			

9.6



Semelle de soufflage

Pour les produits sensibles, l'étiquette peut être soufflée. La semelle de soufflage se positionne à une hauteur fixe. Le produit à étiqueter se situe à une distance d'environ 10 mm en dessous.

Semelle de soufflage	A2021		
Utilisation	A2+	A4+	A6+
Largeur étiqu. (mm)	25 - 63	25 - 116	50 - 176
Hauteur étiqu. (mm)	25 - 100		
Surface produit	plane		
Hauteur produit	fixe		
Produit lors de l'étiquetage	à l'arrêt ou en mouvement		

9.7

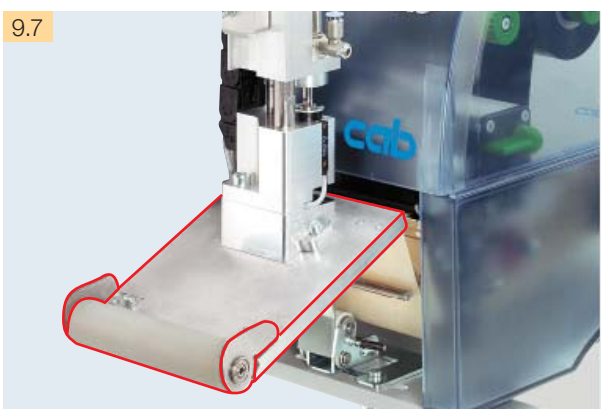

Semelle de déroulement

Avec la semelle de déroulement l'étiquette est déplacée sous le rouleau lors de l'impression. L'applicateur se place sur le produit et l'étiquette est posée pendant son mouvement.

Semelle de déroulement	A1411	
Utilisation	A4+	A6+
Largeur étiqu. (mm)	25 - 116	50 - 176
Hauteur étiqu. (mm)	80 - 200	80 - 200
Surface produit	plane	
Hauteur produit	variable	
Produit lors de l'étiquetage	en mouvement	

Applicateur A3200

9.8

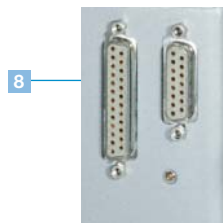
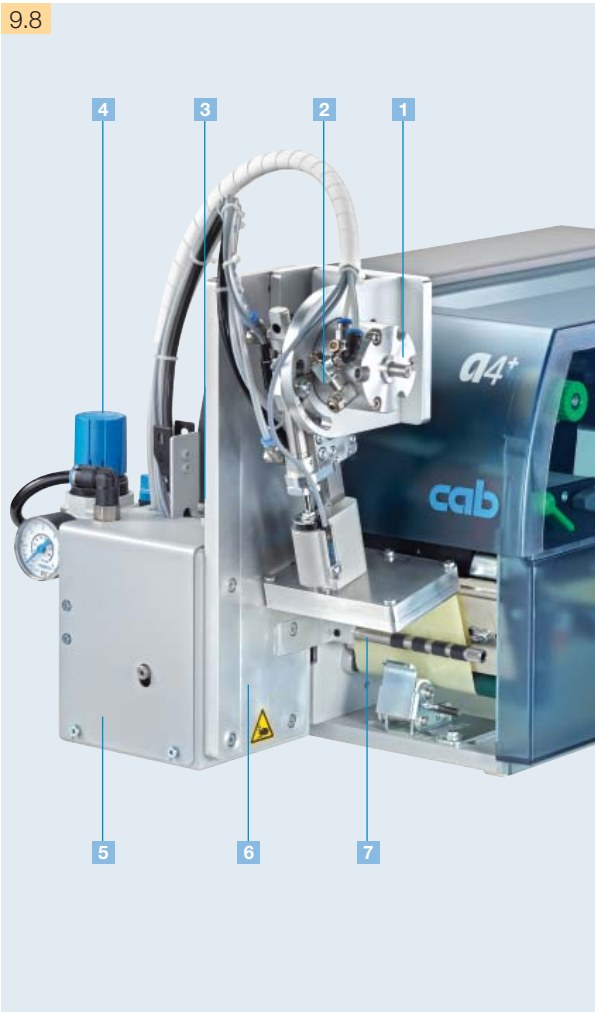

Applicateur A3200 – Pose en temps réel

Avec l'applicateur A3200, les étiquettes imprimées avec une A2+ / A4+ sont posées automatiquement sur un produit. L'étiquette est positionnée entre 45° et 95° à l'aide d'un vérin rotatif puis posée sur le produit grâce à un vérin ayant avec une faible course.

1 Longévité assurée

Les guidages se déplacent sur billes ce qui limite leur usure.

2 Position angulaire variable

Grâce au vérin rotatif, le produit peut être étiqueté sur une surface horizontale, verticale ou inclinée.

3 Touche de déclenchement

La première pression imprime l'étiquette et la place sous la semelle de l'applicateur. La seconde pression déplace le vérin et pose l'étiquette.

4 Unité de traitement d'air

Les micro-filtres évitent l'obturation et le manomètre optimise la qualité de pose.

5 Processus haute sécurité

Le vide d'aspiration, l'air de maintien ainsi que la vitesse de translation sont réglables. Pour les produits et emballages sensibles, la pression sur le produit peut être diminuée à moins de 10 N (1 kg), limitant également tout risque de blessure. Pour éviter l'obturation, les canaux d'aspiration sont soufflés à chaque étiquette.

6 Dimensions des étiquettes

Des étiquettes d'une largeur de 4 à 116 mm et d'une hauteur de 5 à 80 mm peuvent être posées.

7 Air de maintien

Il sert à souffler les étiquettes contre la semelle.

8 Interface E/S numérique de l'applicateur

Le cycle peut être démarré par un automate, une cellule ou un déclencheur coup de poing. Parallèlement les statuts et messages d'erreurs sont disponibles.

Entrées

Start
Impression première étiquette
Erreur externe
Stop (erreur externe)
Reset externe (uniquement sur 25 broches)

Sorties

Imprimante indisponible
Imprimante sans tâche d'impression
Alarme générale
Position initiale atteinte
Position d'étiquetage atteinte
Défaut applicateur

9.9

9.10



La **semelle de tamponnage ou de soufflage** est fabriquée selon les dimensions de l'étiquette.

Type de semelle	Tamponnage A3221		Soufflage A3221	
	A2+	A4+	A2+	A4+
Utilisation	A2+	A4+	A2+	A4+
Largeur étiquettes (mm)	4 - 63	20 - 116	10 - 63	20 - 116
Hauteur étiquettes (mm)	5 - 80		10 - 80	
Surface produit	plane			
Produit lors de l'étiquetage	à l'arrêt		en mouvement	

Accessoires - Intégration

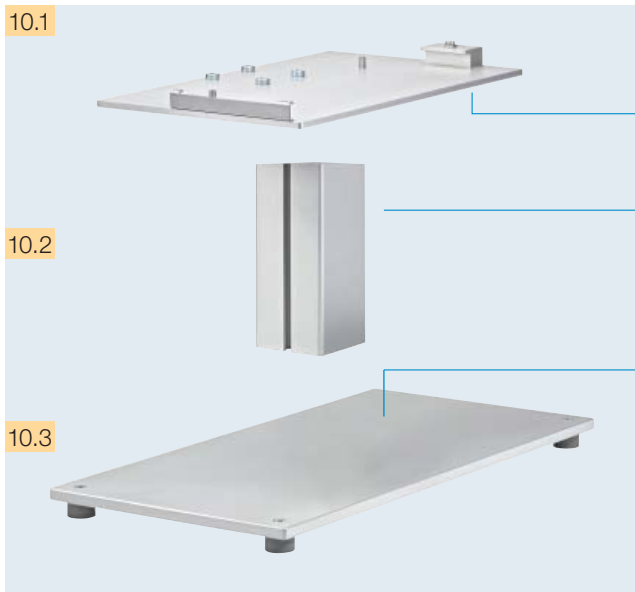

Pied de montage (uniquement pour A2+, A4+)
Pour la fixation du système de marquage et d'un gabarit.

1 **Plaque de fixation**

Le système de marquage est monté sur la plaque de montage.

2 **Profilé de liaison**

Hauteurs standards : 40, 80, 120 mm. Le pied en profilé aluminium peut être réalisé en hauteur variable suivant le besoin. Autres hauteurs sur demande.

3 **Plateau de base**

Pour la fixation d'un gabarit
Dimension standard : 500 x 255 mm.



Support au sol

Le support sur roues permet l'intégration rapide et flexible sur toutes les lignes de production. La position de pose sur le produit est facilement réglable en largeur et en hauteur. Les quatre roues permettent la mobilité aisée du support. Dès le positionnement correct atteint, le support est immobilisé par les pieds réglables.

Support au sol	1600
Hauteur totale (mm)	1600
Course verticale jusqu'à (mm)	1400
Course horizontale (mm)	230- 500
Châssis : larg. x prof. x haut. (mm)	600 x 860 x 140



Support imprimante

Les imprimantes d'étiquettes A2+, A4+ ou A6+ sont fixées sur le support par un système de verrouillage rapide.

Logiciels et outils

11.1

J
H 100
O R
S I1;0,0,68,70,100
T 10, 10,0,5,pt20;sample
B 10,20,0,EAN-13,SC2,401234512345
G 8,3,5,0;R:30,9,0,3;0,3

Début de la tâche d'impression
Vitesse d'impression (100 mm/s)
Orientation retournée de 180°
Format d'étiquette (100x68 mm, échenillage 2 mm)
Objet texte/police : Swiss bold, 20 pt
Code à barres EAN 13, taille SC 2
Graphique, rectangle de 30 x 9 mm, épaisseur de ligne 0.3 mm
Nombre d'étiquettes (dans l'exemple 1)

A 1

Programmation directe en J-Script

JScript est le langage de programmation des imprimantes cab. Il est facilement assimilable et programmable. JScript est décrit dans le manuel de programmation et se crée avec n'importe quel éditeur de texte. Le logiciel Studio Code prend en charge de façon optimale toutes les fonctionnalités du JScript.

11.2

SAP® Printer Vendor Program

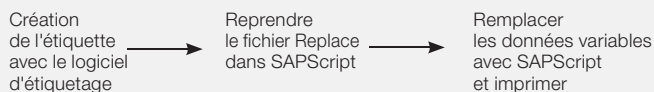

Fichiers Replace et intégration dans SAP R/3*

En partenariat avec SAP, cab a développé la « méthode Replace » pour piloter directement et simplement ses imprimantes par SAPScript sous SAP R/3. Le système hôte n'envoie alors que les données variables JScript à l'imprimante. En tant que partenaire « Silver » du « SAP Printer Vendor Program », cab a accès à l'environnement de développement SAP pour l'optimisation de la gestion des imprimantes.

* SAP et R/3 sont des marques déposées par SAP AG.

11.3 default.tbl - Bloc-notes

```

Fichier Edition Format Affichage ?
<ABC>
Label start
line input a$
if left$(a$,15)="194300301480070" then
  print "R t2;",mid$(a$,16)
endif
if left$(a$,15)="194300300580172" then
  print "R t3;",mid$(a$,16)
endif
if left$(a$,15)="194300301970073" then
  print "R t1;",mid$(a$,16)
endif
if a$="q0001" then
  print "A 1"
endif
goto start
</ABC>
  
```

Interpréteur basic abc

En tant que partie intégrante du firmware, l'interpréteur basic permet une programmation simplifiée de l'imprimante avant l'impression de vos données. Ainsi vous pouvez relier une balance, un automate ou remplacer les imprimantes provenant d'autres fabricants sans avoir à intervenir sur l'application d'impression existante.

Exemple d'utilisation :
Connexion d'une balance



11.4 onfiguration de DBConnector

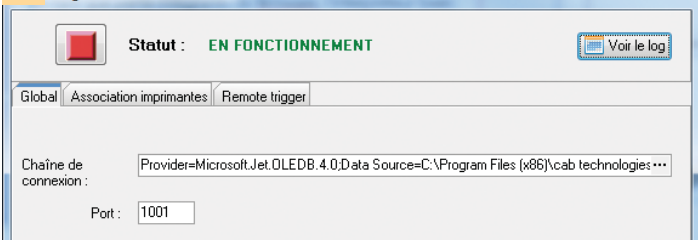

Database Connector

En mode autonome, à travers une connexion réseau, DB Connector permet de récupérer des données directement depuis une base de données centralisée compatible ODBC/OLEDB et d'imprimer une étiquette. Parallèlement, il permet également de réécrire ou de modifier les données dans la base pendant l'impression. Les requêtes et les mises en pages associées peuvent être créées avec le logiciel Studio Code Pro.

11.5



Surveillance et configuration par Intranet et Internet

Le serveur HTTP et FTP intégré à l'imprimante permet à l'aide de programmes standards comme un navigateur Web ou un client FTP, de surveiller, d'administrer, de mettre à jour le firmware ou encore de gérer la carte mémoire. Les statuts de l'imprimante tels que les messages d'erreurs ou d'avertissements peuvent être envoyés par e-mail ou datagrammes SNMP aux administrateurs ou aux utilisateurs par SNMP ou SMTP. Synchronisation de la date et de l'heure grâce à un serveur de temps.

11.6 Network Manager

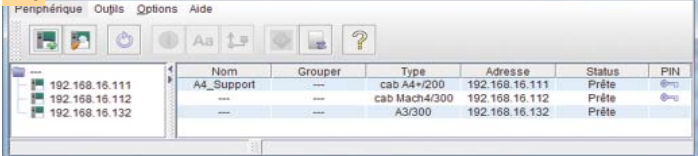

Administration Network Manager

Avec lui l'utilisateur gère simultanément un grand nombre d'imprimantes sur le réseau. Il assure la maintenance, la configuration, la mise à jour firmware, la gestion des cartes mémoires, la synchronisation de données et la gestion des codes PIN à partir d'un poste centralisé.

Pilotes d'impression

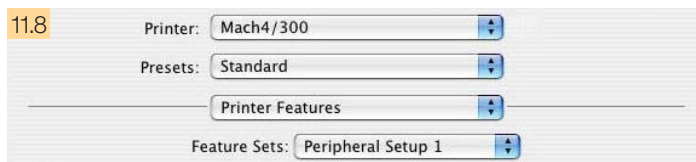
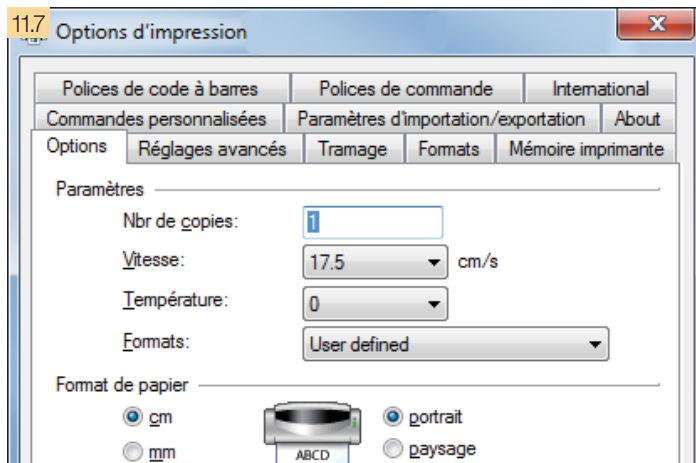

Pilotes Windows certifiés WHQL pour

Windows XP Windows Server 2003
 Windows Vista Windows Server 2008
 Windows 7 Windows Server 2008 R2
 Windows 8 Windows Server 2012

Nos pilotes sont certifiés et signés officiellement par Microsoft. Ils garantissent ainsi une grande stabilité de votre système d'exploitation Windows.



Pilotes Apple-Mac OS X®*

Nous proposons également des pilotes basés sur CUPS pour les programmes sous Mac OS X.



Pilotes Linux*

Des pilotes basés sur CUPS pour les programmes sous Linux sont aussi disponibles.

* uniquement série A+

Microsoft® est une marque déposée par Microsoft Corporation.
 Mac OS® est une marque déposée par Apple Computer, Inc.

Logiciels d'étiquetage



cablabel R2+ est disponible en 24 langues pour les systèmes d'exploitations suivants :

Windows XP Windows Server 2003*
 Windows Vista Windows Server 2008*
 Windows 7

* Terminalserver / Citrix ne sont pas supportés.

Logiciel d'étiquetage universel et gratuit pour les imprimantes et systèmes de pose cab.

La composition réussie d'une étiquette dépend directement du choix des polices de caractères, de l'orientation et du format des données à imprimer.

En plus des polices TrueType Windows téléchargeables, les imprimantes cab offrent une multitude de polices bitmap et vectorielles intégrées. Grâce aux pages de codes les plus répandues, il est possible d'imprimer les caractères spécifiques à chaque pays.

Les fonctions avancées permettant de composer des étiquettes et de les imprimer en quelques minutes seulement. cablabel R2+ supporte les fonctionnalités spécifiques aux imprimantes cab comme l'horodatage en temps réel, les compteurs imprimantes, le mode autonome (utilisation sans connexion à un ordinateur) ou l'impression dans un fichier.

Autres logiciels d'étiquetage

Nombreuses possibilités – d'autres logiciels d'étiquetage du marché comme Codesoft, Nicelabel, Easylabel, Bartender, Label Matrix ou Labelview, gèrent aussi les imprimantes et systèmes de pose cab. Des informations complémentaires sont disponibles sur notre site internet.

Logiciels d'étiquetage

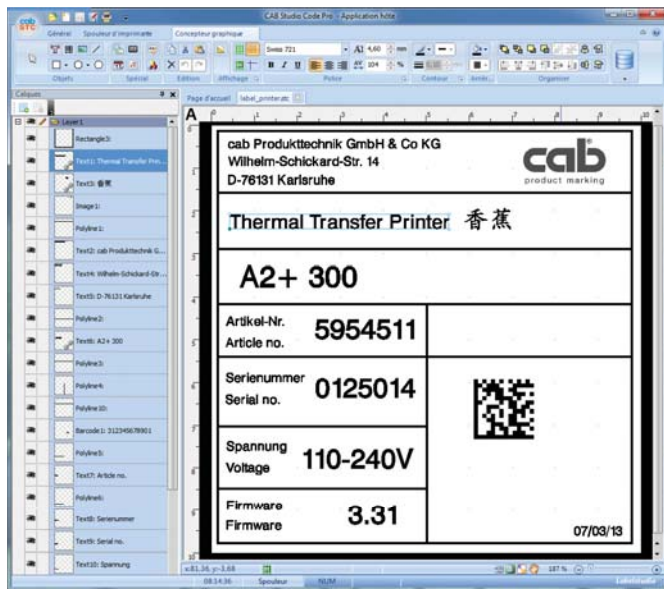

Studio Code est disponible en cinq langues (allemand, anglais, chinois, espagnol, français). D'autres langues sont en préparation. Les systèmes d'exploitation suivants sont supportés :

- | | |
|---------------|------------------------|
| Windows XP | Windows Server 2003 |
| Windows Vista | Windows Server 2008 |
| Windows 7 | Windows Server 2008 R2 |
| Windows 8 | |

11.10

Manuel de programmation

Mode autonome



Logiciel d'étiquetage Studio Code :

Une seule interface pour réunir tous les périphériques cab.

Studio Code est une nouvelle application Windows intégralement définie selon les caractéristiques de tous nos équipements.

Avec le Designer les mises en pages sont créés indépendamment du périphérique, tout ceci de manière intuitive. L'affichage à l'écran répond à 100% à l'impression réelle.

Studio Code crée automatiquement les scripts dans le langage de l'imprimante pour le fonctionnement en mode autonome.

Le spouleur aide les utilisateurs à gérer leurs tâches d'impression. Il indique l'état de tous les périphériques et permet la surveillance à distance de chaque matériel individuellement. Si celui-ci n'est pas disponible, la tâche d'impression correspondante est placée dans la file d'attente. Les tâches interrompues sont sauvegardées et se poursuivront après la résolution du problème.

Tous les appareils cab seront livrés avec la version Bundle gratuite.

La version Pro supporte les compteurs, les champs date et heure, les formules et bases de données. Un assistant vous aidera lors de la création de vos codes à barres UCC/EAN/GS1-128. Studio Code Pro prend en charge tous les pilotes Windows.

Il s'agit d'un manuel de programmation général qui décrit et explique les commandes pour les différents modèles d'imprimantes dans la programmation directe.

Imprimer sans ordinateur

Le mode autonome est la faculté des imprimantes cab, d'imprimer des étiquettes même lorsqu'elles ne sont connectées à aucun système hôte.

Le masque d'étiquette est réalisé sur le PC à partir d'un logiciel d'étiquetage spécifique ou en programmation directe avec un éditeur de texte.

Les formats d'étiquettes, les polices, les images, les bases de données et les données temporaires sont enregistrés sur carte Compact Flash, clé USB ou dans la mémoire interne IFFS de l'imprimante.

Les données variables peuvent ensuite être envoyées à l'imprimante grâce à un clavier ou un automatisme puis imprimées.

De plus, les données peuvent être saisies à l'aide d'un lecteur de codes à barres ou d'une balance.

Entretien simplifié



Cellule de détection d'étiquettes

Pour le nettoyage, la cellule de détection d'étiquettes se déverrouille et se retire d'une simple pression.



Tête d'impression

Le changement de la tête d'impression s'effectue par de simples gestes. Il n'y a aucun réglage à effectuer après l'opération.



Rouleau d'impression

Il suffit de retirer trois vis pour le nettoyage ou le changement du rouleau d'impression.

Aucun technicien n'est nécessaire pour toutes ces interventions.



Un seul outil

Le démontage des pièces d'usure et le montage des périphériques se fait avec la seule clé Allen fixée sur le côté de l'imprimante.



Maintenance











Nos techniciens de maintenance qualifiés vous soutiennent dans le monde entier pour l'entretien et la réparation de vos matériels. Envoyez votre imprimante à un centre de maintenance cab ou à l'un de nos partenaires sélectionnés. Nous vérifions et réparons votre équipement dans un délai de quelques jours ouvrables. Si nécessaire, vous recevrez un matériel de prêt en attendant. Vous souhaitez l'entretien et la réparation dans vos locaux ? Contactez notre service maintenance afin d'obtenir un rendez-vous.



Formations

Nous vous informons sur la programmation des différents outils logiciels, des pilotes d'impression et de l'application de conception d'étiquettes. Vous approfondirez vos connaissances des équipements cab pour une utilisation efficace. Nous proposons également des formations pour l'entretien et les réparations.

Programme de livraison imprimantes d'étiquettes





















	Réf. article	Modèle	dpi	Réf. article	Pièces d'usure	Réf. article	Pièces d'usure	
1.1		5954511	Imprim. d'étiq. A2+ /	300	5954105.001	Tête d'impr. 2 / 300	5954102.001 5954104.001	Rouleau DR2 Roul. de déviation RR2
		5954512	Imprim. d'étiq. A2+ /	300P				
		5954575	Imprim. d'étiq. A2+ /	600	5958686.001	Tête d'impr. 2 / 600		
		5954578	Imprim. d'étiq. A2+ /	600P				
1.2		5954500	Imprim. d'étiq. A4+ /	200	5954081.001	Tête d'impr. 4 / 203	5954180.001 5954183.001	Rouleau DR4 Roul. de déviation RR4
		5954505	Imprim. d'étiq. A4+ /	200P				
		5954501	Imprim. d'étiq. A4+ /	300	5954072.001	Tête d'impr. 4 / 300		
		5954506	Imprim. d'étiq. A4+ /	300P				
		5954502	Imprim. d'étiq. A4+ /	600	5954077.001	Tête d'impr. 4 / 600		
		5954507	Imprim. d'étiq. A4+ /	600P				
1.2		5954524	Imprim. d'étiq. A4.3+ /	200	5954085.001	Tête d'impr. 4.3 / 203		
		5954526	Imprim. d'étiq. A4.3+ /	200P				
		5954525	Imprim. d'étiq. A4.3+ /	300	5954089.001	Tête d'impr. 4.3 / 300		
		5954527	Imprim. d'étiq. A4.3+ /	300P				
1.3		5954587	Imprim. d'étiq. A6+ /	200	5954217.001	Tête d'impr. 6 / 203	5954245.001 5954246.001	Rouleau DR6 Roul. de déviation RR6
		5954588	Imprim. d'étiq. A6+ /	200P				
		5954513	Imprim. d'étiq. A6+ /	300	5954106.001	Tête d'impr. 6 / 300		
5954514	Imprim. d'étiq. A6+ /	300P						
1.4		5954517.101	Imprim. d'étiq. A8+ / avec capot métallique	300	5954107.001	Tête d'impr. 8 / 300	5954103.001	Rouleau DR8
1.5		5954552	Imprim. d'étiq. A4+M /	300	5954072.001	Tête d'impr. 4 / 300	5954180.001 5954183.001	Rouleau DR4 Roul. de déviation RR4
		5954554	Imprim. d'étiq. A4+M /	600				
1.6		5959640	Imprim. d'étiq. XD4 /	300	5954072.001	Tête d'impr. 4 / 300	5954180.001	Rouleau DR4
1.7		5954568	Imprim. d'étiq. A4+T /	300	5954072.001	Tête d'impr. 4 / 300	5954180.001	Rouleau DR4
1.8		5959970	Imprim. d'étiq. XD4T /	300	5954072.001	Tête d'impr. 4 / 300	5954180.001	Rouleau DR4
1.9		5965700	Imprim. d'étiq. XC4 /	300	5954072.001	Tête d'impr. 4 / 300	5954180.001	Rouleau DR4
1.10		5965701	Imprim. d'étiq. XC6 /	300	5954106.001	Tête d'impr. 6 / 300	5954245.001	Rouleau DR6
		Réf. article	Matériels spécifiques		Livraison : Imprimante d'étiquettes, Câble d'alimentation modèle E+F, longueur 1,8 m Câble USB, longueur 1,8 m Manuel d'utilisation allemand/anglais DVD : Manuel d'utilisation en 21 langues (uniquement série A*) Manuel d'utilisation allemand/anglais/français XD4 / XD4T Manuel de configuration allemand/anglais/français Manuel de service allemand/anglais Manuel de pièces de rechange allemand/anglais Manuel de programmation anglais Pilotes Windows 32 / 64 bits en 19 langues pour Windows XP Server 2003 Windows Vista Server 2008 Windows 7 Server 2008 R2 Windows 8 Server 2012 Pilotes Mac OS X allemand/anglais/français (uniquement série A*) Pilotes Linux allemand/anglais/français (uniquement série A*) Logiciel d'étiquetage cablabel R2+ en 24 langues Les données actuelles sont disponibles sur internet : www.cab.de			
1.11		59545xx.101	Imprimante avec capot métallique pour A4+ / A4+M / A4+T / A6+					
1.12		595xxxx	Imprimante d'étiquettes thermique direct sur demande					
		595xxxx 	Imprimante avec module lecture/écriture RFID 13,56 MHz					

Programme de livraison accessoires

		Réf. article	Matériel spécifique
2.1		5954012.001 5954013.001	Capot métallique A4+ Capot métallique A6+
2.2		5953700.001	Rouleau d'impression DR4-M25
		5953701.001	Rouleau d'impression DR4-M50
		5953702.001	Rouleau d'impression DR4-M80
2.3		5958631	Cellule de détection d'étiquettes réflexe par le dessus
2.4		5959622.001	Adaptateur Ø 100 mm
2.5		5320226	Carte mémoire Compact Flash Type I
2.6		5320128	Clavier standard USB Version française
2.7		5954380	Contrôle à distance
2.8		5946146	Interface de pause PS7
2.9		5571005	Vérificateur codes à barres CC2
		5571000	Vérificateur codes à barres CC4
		Réf. article	Interfaces
3.1		5954200	Parallèle centronics
3.2		5954201	Série RS422 / RS485
3.3		5954191	Labelbox - I/O-Box
3.4		5561041	Carte WLAN (Wi-Fi) 802.11 b/g
		Réf. article	Câbles
4.1		5550818	Câble série RS232 C 9 / 9 broches, longueur 3 m
4.2		5918008	Câble Ethernet CAT 5e, 3 m
		Réf. article	Couper, perforer, empiler
5.1		5948382	Massicot CU2
		5948000	Massicot CU4
		5948001	Massicot CU6
		5948002	Massicot CU8
5.2		5946995	Récupérateur 4
5.3		5960050.351	Massicot de perforation PCU4 / 2,5
		5960050.352	Massicot de perforation PCU4 / 10
5.4		5541311	Massicot avec empileur ST4 / L
		5541313	Massicot avec empileur ST4 / M
5.4		55xxxxx	Table de dépose ST4 / L, étiquette l x H
		55xxxxx	Table de dépose ST4 / M, étiquette l x H
5.5		5958932	Support A4+

		Réf. article	Enrouler, dérouler les étiquettes
6.1		5954108.001	Tôle de déviation RG2 pour enroulement interne
		5954190.001	Tôle de déviation RG4 pour enroulement interne
6.2		5948102	Enrouleur externe ER1 / 210
		5943251	Enrouleur externe ER2 / 210
		5945802	Enrouleur externe ER3 / 210
6.3		5948100	Enrouleur externe autonome ER4 / 210
		5946090	Enrouleur externe autonome ER4 / 300
		5946420	Enrouleur externe autonome ER6 / 300
		5945804	Enrouleur externe autonome ER8 / 300
		5966077.001	Tôle de déviation RG4 XC4
		5966078.001	Tôle de déviation RG6 XC6
6.4		5946091	Dérouleur externe EU4 / 300
		5946421	Dérouleur externe EU6 / 300
		5945806	Dérouleur externe EU8 / 300
		5948170	Gabarit pour ER / EU
		Réf. article	Pré-décoller les étiquettes
7.1		5946120	Interface de pré-découlement PS5 sur demande
7.2		5958772	Arête de pré-découlement rallongée A2+
		5948830	Arête de pré-découlement rallongée A4+
		595xxxx	Arête de pré-découlement rallongée A6+
7.3		5942353	Interface de pré-découlement PS6 manuel et sur demande
7.4		5946900	Interface de pré-découlement PS8 manuel
7.5		5948595	Interface de pré-découlement PS9
		Réf. article	Accessoires pour le pré-découlement
8.1		5942345	Déclencheur coup de poing TR1
8.2		5535901	Pédale de déclenchement
8.3		5917652	Connecteur SUB-D 15 broches Phoenix Contact 2761606
8.4		5941526	Cellule réflexe de détection produit
8.5		5533240	Boîtier test 2 pour utilisation automatique

Programme de livraison accessoires

	Réf. article	Applicateurs et modules de distribution		Réf. article	Accessoires applicateurs/distribution
9.1	 5949281 5949265	Module de distribution A5104 Module de distribution A5106	10.1	 5969811 5958367	Plaque de fixation A2+ Plaque de fixation A4+
9.2	 5941345	Module de banderolage	10.2	 5958365 5965929 5971136	Profilé de liaison 40 Profilé de liaison 80 Profilé de liaison 120
9.3	 5949001 5949002 5949003	Applicateur A1000-220 Applicateur A1000-300 Applicateur A1000-400	10.2	sur demande 5xxxxxx	Profilé de liaison L
9.4	 5xxxxxx	Semelle de tamponnage A1021 I x H	10.3	 5961203	Plateau de base 500 x 255
9.4	 5949072	Semelle universelle A1021 70 x 60	10.4	 5947400	Support au sol 1600
9.4	 5949075	Semelle universelle A1021 90 x 90	10.5	 8914422 8913693 8914423	Support imprimante A2+ Support imprimante A4+ Support imprimante A6+
9.5	 5xxxxxx	Semelle de tamponnage A1321 I x H			
9.5	 5949076	Semelle universelle A1321 116 x 102			
9.5	 5949077	Semelle universelle A1321 116 x 152			
9.6	 5xxxxxx	Semelle de soufflage A2021 I x H			
9.7	 5xxxxxx	Semelle de déroulement A1411 I x H	11.4	 5580212	Licence Database Connector
9.8	 5976050	Applicateur A3200	11.6	 5580215	Administration Network Manager
9.9	 5xxxxxx	Semelle de tamponnage A3221 I x H	11.9	sur demande	Logiciels d'étiquetage Studio Code, Codesoft, Nice Label, Easylabel
9.10	 5xxxxxx	Semelle de soufflage A3221 I x H	11.10	9008486	Manuel de programmation anglais Exemplaire imprimé

Le programme de livraison de cab

Imprimante d'étiquettes EOS1
Compacte pour rouleaux
d'étiquettes jusqu'au Ø 155 mm



Imprimante d'étiquettes EOS4
Abordable pour rouleaux
d'étiquettes jusqu'au Ø 210 mm



Imprimante d'étiquettes MACH4
Complète pour simplifier
les flux de production



Imprimantes d'étiquettes série A+
L'universelle



Imprimante d'étiquettes A+ M
Pour supports spéciaux avec
guidage centré des consommables



Imprimante d'étiquettes XD4
Impression recto-verso



Imprimante d'étiquettes A4+T
Pour matières textiles



Imprimante d'étiquettes XD4T
Impression recto-verso de
matières textiles



Imprimante d'étiquettes XC4
Impression en 2 couleurs



Imprimante d'étiquettes XC6
Impression en 2 couleurs



Distributeurs d'étiquettes HS
Distribution horizontale
simple et précise
jusqu'à 180 mm de large



Distributeurs d'étiquettes VS
Distribution verticale
simple et précise
jusqu'à 180 mm de large



Impression-pose Hermes+
Pour l'automatisation



Modules d'impression série PX
Pour l'intégration dans des
lignes d'étiquetage



Étiquettes / Rubans transfert
Impression précise avec les
étiquettes et rubans cab



Logiciels d'étiquetage
Logiciels standards et optionnels



Marquage laser série FL
Précision et vitesse



Chambres de marquage laser
La solution industrielle



- Siège en Allemagne
- Filiales cab à travers le monde
520 partenaires dans plus de
80 pays.

cab est représenté dans tous les centres économiques mondiaux.

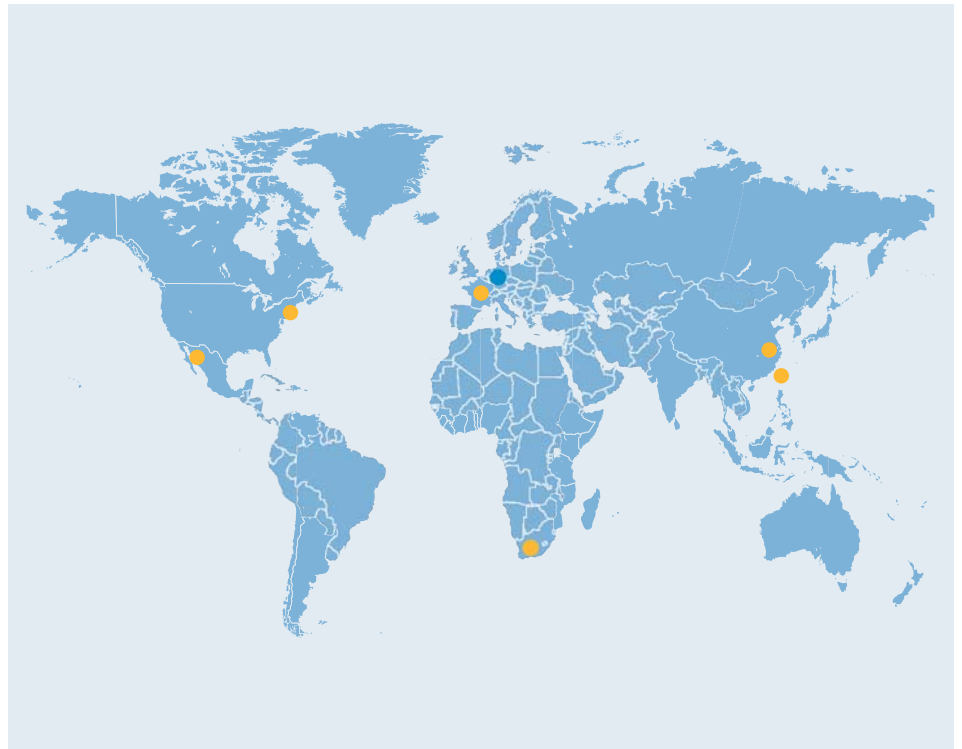

Des informations détaillées sont disponibles sur le site Web www.cab.de/fr

Allemagne

cab Produkttechnik
GmbH & Co KG
Postfach 1904
76007 Karlsruhe
Wilhelm-Schickard-Str. 14
76131 Karlsruhe
Telefon +49 721 6626-0
Telefax +49 721 6626-249
www.cab.de
info@cab.de

D'autres adresses de représentations
cab sont disponibles sur demande

France

cab technologies s.a.r.l.
67350 Niedermodern
Téléphone +33 388 722 501
www.cab-technologies.fr
info@cab-technologies.fr

USA

cab Technology Inc.
Tyngsboro MA, 01879
Phone +1 978 649 0293
www.cab.de/us
info.us@cab.de

Afrique du sud

cab Technology (Pty.) Ltd.
2125 Randburg
Phone +27 11-886-3580
www.cab.de/za
info.za@cab.de

Asie 亚洲

cab Technology Co, Ltd.
希愛比科技股份有限公司
Junghe, Taipei, Taiwan
Phone +886 2 8227 3966
www.cab.de/tw
info.asia@cab.de

Chine 中国

cab (Shanghai) Trading Co., Ltd
铠博(上海)贸易有限公司
Phone +86 21 6236-3161
www.cab.de/cn
info.cn@cab.de

Cette documentation ainsi que sa traduction sont la propriété de cab Produkttechnik GmbH & Co KG.

Tout usage, représentation, reproduction ou traduction de ce manuel, intégral ou partiel nécessite au préalable notre autorisation écrite. © Copyright cab/9008523.

Les indications sur le programme de livraison, l'aspect et les données techniques correspondent aux connaissances existantes lors de l'impression.
Sous réserve de modifications.