

**NOUVEAU**  
*Plaxages Decograin Winchester Oak  
et Titan Metallic CH 703*

 **BiSecur**



# Portes de garage sectionnelles

Plus de confort et de sécurité au quotidien







Qualité Hörmann	4
Avantages des portes sectionnelles	6
Les bonnes raisons de choisir Hörmann	8
Porte sectionnelle en acier LPU à double paroi	16
Porte sectionnelle en acier LTE à simple paroi	18
Porte sectionnelle en bois massif LTH	19
Vue d'ensemble des portes sectionnelles en acier	20
Vue d'ensemble des portes sectionnelles en bois massif	24
Rainures S	26
Rainures M	30
Rainures M avec éléments design	34
Rainures L	36
Rainures L avec éléments design	40
Cassettes	42
Portes sectionnelles en aluminium ALR F42	46
Portes en bois massif avec motifs design	48
Couleurs, plaxages Decograin et bois massifs	50
Poignées de porte et vitrages	54
Portillons incorporés	56
Portillons indépendants	58
Solutions de rénovation	60
Motorisations de porte de garage	66
Accessoires	70
Caractéristiques de sécurité et de performance	74
Dimensions et données techniques	78
Gamme de produits Hörmann	86

Les portes représentées sont en partie dotées d'équipements spéciaux et ne correspondent pas conséquent pas toujours à l'exécution standard.

Pour des raisons techniques d'imprimerie, les teintes et surfaces représentées n'ont pas de caractère contractuel.

Droits d'auteur réservés. Reproduction, même partielle, uniquement avec notre autorisation. Sous réserve de modifications.

Illustration de gauche : porte de garage à rainures M en plaxage Decograin Golden Oak (chêne doré) et porte d'entrée en aluminium ThermoSafe Hörmann avec motif 565 en couleur préférentielle gris anthracite (RAL 7016), dotée d'une poignée DesignPlus et de parties latérales optionnelles





« **Un nom se forge par le travail.** » (August Hörmann)

Répondant fièrement aux attentes du fondateur de la société, la marque Hörmann est aujourd'hui synonyme d'une véritable qualité. Riche de plus de 75 ans d'expérience en matière de construction de portes et de motorisations et avec plus de 20 millions de portes et motorisations vendues, la société familiale s'est imposée comme numéro 1 en Europe. Autant de raisons justifiant votre sentiment de sérénité lors de l'achat d'une porte de garage sectionnelle Hörmann.





**Made in Germany**



## Qualité allemande

Tous les éléments de porte et de motorisation sont conçus et produits au sein même de la société Hörmann et sont parfaitement compatibles. Pour votre plus grande sécurité, ils sont contrôlés et certifiés par des instituts indépendants reconnus. Ils sont fabriqués en Allemagne selon le système de gestion qualité DIN ISO 9001 et satisfont à toutes les exigences de la norme européenne EN 13241-1.

De plus, nos collaborateurs hautement qualifiés travaillent constamment à la mise au point de nouveaux produits, d'évolutions permanentes et d'améliorations de détails. Il en résulte de nombreux brevets et avantages commerciaux décisifs.



## Des portes de garage pour des générations entières

Les tests de longévité menés en conditions réelles assurent des produits en série élaborés et caractérisés par la qualité Hörmann. Grâce à ces tests, à d'excellentes solutions techniques et à un contrôle de qualité sans compromis, Hörmann vous offre 10 ans de garantie sur toutes les portes sectionnelles et 5 ans sur ses motorisations.\*

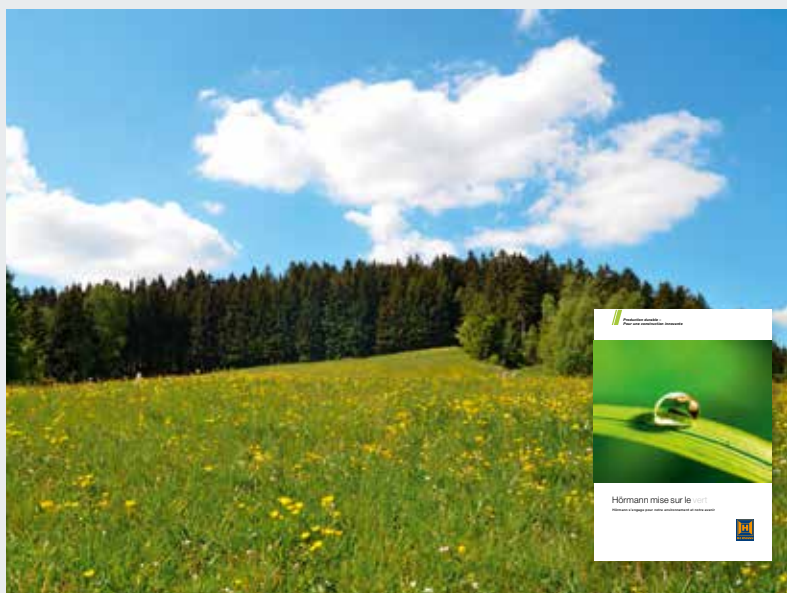

## Perspectives

Hörmann montre le bon exemple. Depuis 2013, 40 % de la consommation électrique de l'entreprise sont couverts par du courant vert dont la part augmente progressivement. La mise en place parallèle d'un système de gestion énergétique intelligent et certifié permettra d'alléger sérieusement la consommation annuelle de CO<sub>2</sub>. De plus, les produits Hörmann sont conçus pour une construction durable.

Découvrez l'ensemble des mesures environnementales Hörmann dans la brochure « Hörmann mise sur le vert ».

\* Retrouvez les conditions de garantie détaillées sur le site [www.hoermann.com](http://www.hoermann.com)

## Offrez-vous de nombreux avantages

Portes sectionnelles : adaptation optimale et gain de place



Les portes sectionnelles s'ouvrent à la verticale et se positionnent sans encombrement sous le plafond. Grâce à ce principe de construction, elles offrent un espace de stationnement maximal, aussi bien dans que devant le garage. En outre, les portes de garage sectionnelles s'adaptent à toutes les baies, offrent un passage libre plus large et sont parfaitement étanches.

**Pourquoi vous priver de ce confort ?**



## Accès confortable et gain de place devant et dans le garage



### Pour toutes les situations de montage

La forme de la baie du garage ne joue aucun rôle. Qu'elle soit rectangulaire, en biais, en arc bombé ou en plein cintre, une porte sectionnelle est toujours parfaitement adaptée.



Ancienne porte basculante :  
largeur de passage libre réduite



Porte sectionnelle moderne :  
largeur de passage libre complète

### Passage plus large

Avec une ancienne porte basculante, entrer et sortir de son garage sans dommages se joue parfois à quelques millimètres. Une porte sectionnelle offre un passage libre jusqu'à 14 cm plus large, ce qui facilite considérablement le passage des voitures modernes plus encombrantes.



### Étanchéité sur tout le pourtour

A élasticité durable et résistant aux intempéries, les joints montés sur les quatre côtés des portes sectionnelles Hörmann vous protègent par tous les temps. Pour une étanchéité optimale, les portes à double paroi sont en outre équipées de joints intermédiaires haut de gamme entre chaque panneau de porte. Le joint de sol flexible profilé à grand volume compense les petites irrégularités du sol, tandis que les joints de sol optionnels avec fentes ou grilles d'aération dans l'une des sections veillent à une aération suffisante.



# Les bonnes raisons de choisir Hörmann

Une qualité de fabrication jusque dans les moindres détails



# 1

## Impression d'ensemble harmonieuse

### [1] Intervalles réguliers des rainures et jonctions de sections invisibles pour les portes à rainures

Les portes de garage Hörmann se distinguent par la grande régularité de leurs rainures [A]. En outre, la finition des sections ne laisse percevoir pratiquement aucune jonction lorsque la porte est fermée. Comparez par vous-même !

Pratiques, les portillons indépendants disponibles en option reprennent l'alignement exact des rainures des portes de garage sectionnelles (voir page 58).

### [2] Les sections de hauteurs différentes entraînant une répartition irrégulière des rainures [B], [C] et les jonctions de sections visibles de nombreuses portes concurrentes créent un aspect inesthétique.

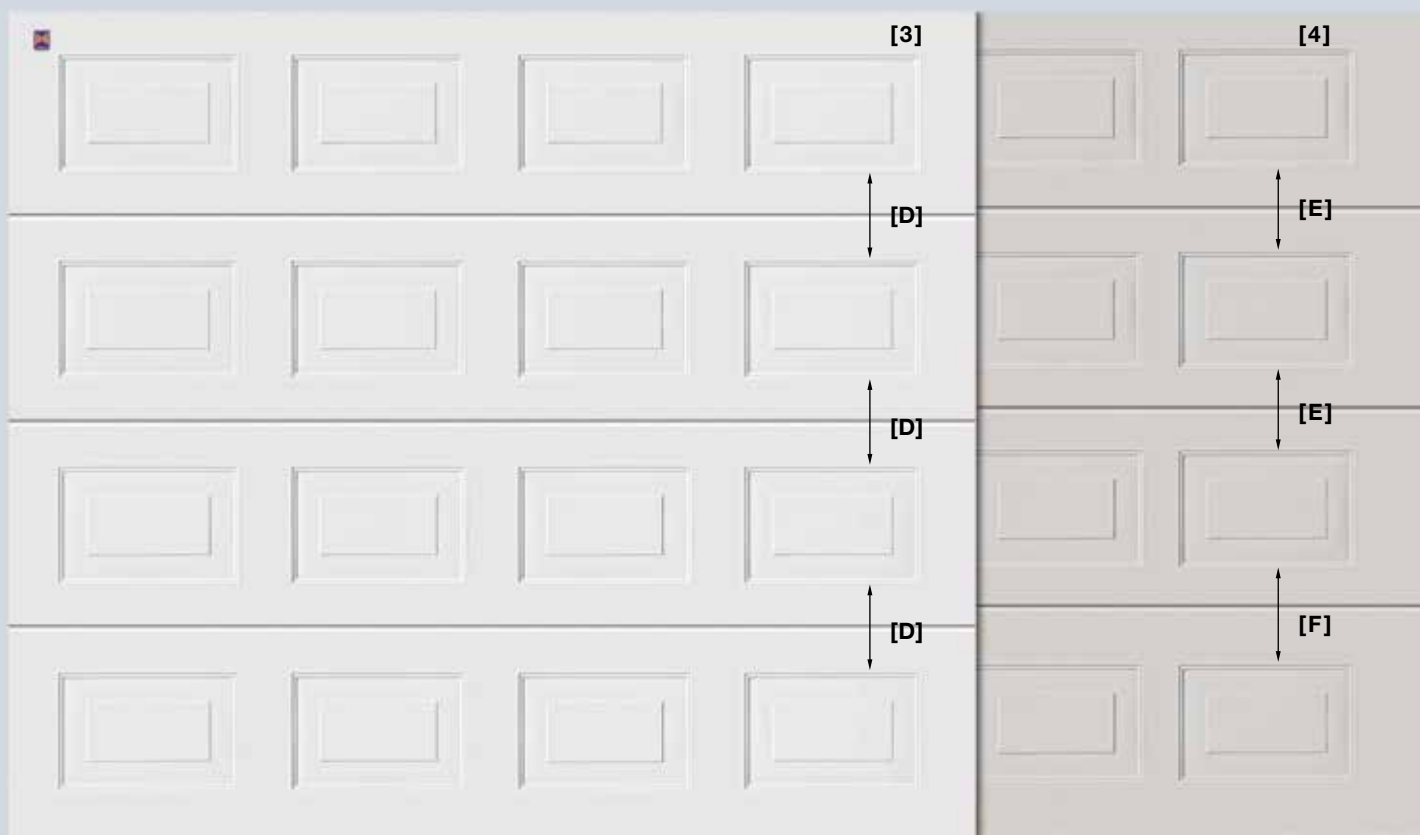

**[3] Portes à cassettes à répartition homogène**

La hauteur identique de chaque section assure un espacement régulier entre les cassettes **[D]**, conférant une impression d'ensemble homogène aux portes sectionnelles Hörmann. La répartition régulière des cassettes à l'horizontale dans chaque section vient également souligner l'aspect régulier de la porte.

Des portillons indépendants sont également disponibles avec une répartition des sections identique à celle de la porte de garage sectionnelle (voir page 58).

**[4] Les différentes hauteurs de section de nombreuses portes concurrentes provoquent un intervalle irrégulier entre les cassettes **[E]**, **[F]**, ce qui crée un aspect inesthétique.**

# Les bonnes raisons de choisir Hörmann

## Aspect parfait

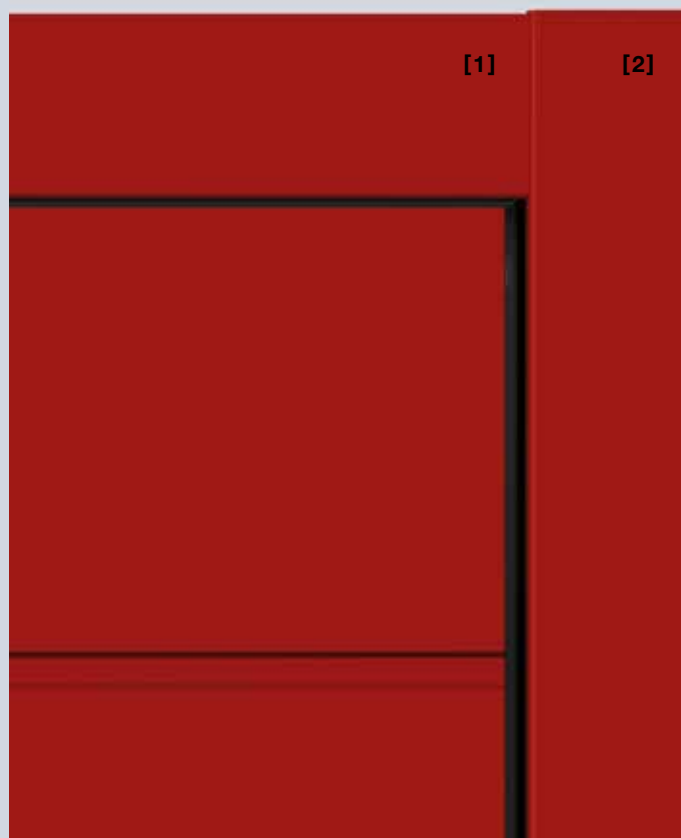
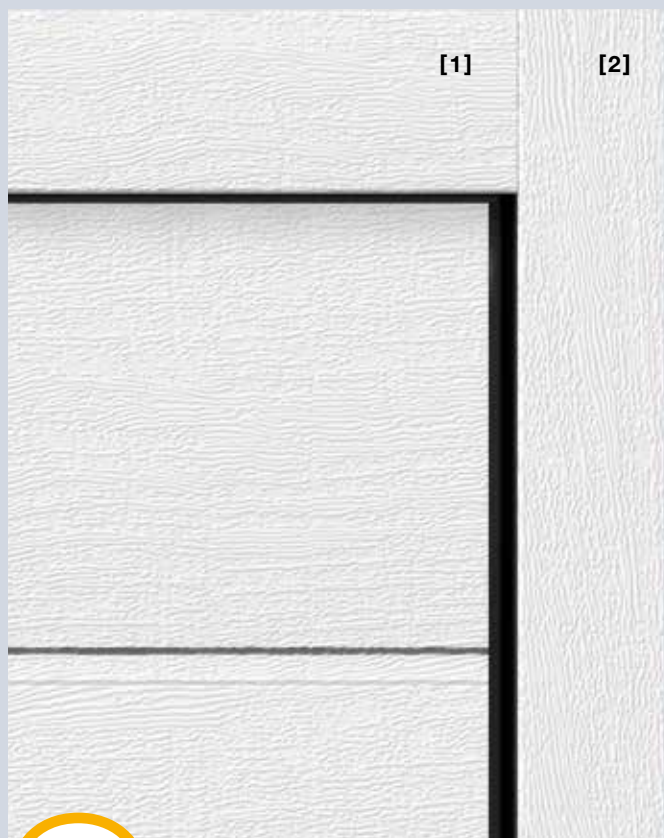

# 2

## Cadre dormant et tablier de porte assortis

## Portes Decograin et portes colorées harmonieuses

### Impression d'ensemble harmonieuse pour toutes les surfaces

L'esthétique parfaite d'une porte est le fruit de nombreux détails : pour les portes blanches et dans toutes les surfaces, les faux-linteaux de compensation **[1]** sont toujours disponibles en version assortie aux sections de porte pour une parfaite harmonie.

Les montants latéraux **[2]** sont livrés de série avec surface Woodgrain de couleur blanche. Pour les portes sectionnelles à surface Sandgrain, Silkgrain ou Decograin, les habillages de cadre dormant sont disponibles en option dans la surface de la section de porte. Quant aux portes Micrograin, l'habillage de cadre dormant est réalisé en surface lisse.

### Habillages de cadre dormant assortis à la couleur ou au décor des sections de porte

Les portes sectionnelles colorées ou à plaxage Decograin peuvent également être dotées d'habillages de cadre dormant **[2]** optionnels assortis à la surface et à la couleur ou au décor des sections de porte. Pour ces types de portes, les faux-linteaux de compensation **[1]** sont toujours livrés selon la surface, la couleur ou le décor des sections de porte.

Vous trouverez plus d'informations aux pages 63 – 64.





# 3

## **Faux-linteau de compensation affleurant**

### **Faux-linteau de compensation affleurant**

Pour les portes LPU, ce faux-linteau de compensation représente une solution élégante permettant une jonction invisible entre le linteau et le tablier de porte. Lorsque la porte est fermée, le panneau de porte supérieur opère un raccord affleurant au faux-linteau.

Vous trouverez plus d'informations à la page 63.

# 4

## **Plaxages Decograin au décor authentique**

### **6 décors Decograin**

Le revêtement par film synthétique résistant aux UV recouvrant la face extérieure des sections en acier imite fidèlement l'aspect du bois ou donne un effet métallisé élégant de couleur anthracite. En outre, sa protection de surface spéciale permet à la porte de conserver durablement son bel aspect.

Vous trouverez plus d'informations à la page 52.

# Les bonnes raisons de choisir Hörmann

## Innovations du leader européen



# 5

## Protection longue durée optimale

### Résistance aux accumulations d'eau

Le pied de cadre dormant de 4 cm en matière synthétique protège durablement votre porte de la corrosion et – contrairement aux solutions de la concurrence – de l'eau susceptible de s'accumuler dans cette zone. Le pied enveloppe le cadre dormant dans la zone sujette à la corrosion, créant ainsi une protection longue durée efficace. Il offre en outre une transition élégante avec le joint de sol de la porte.



Exclusivité Hörmann

Amélioration de l'isolation thermique jusqu'à

# 15%\*

# 6

## Isolation thermique efficace

### Rupture de pont thermique entre cadre dormant et bâtiment

Lorsque le garage est intégré à l'habitation, une porte de garage parfaitement isolée va de soi. Le raccord ThermoFrame Hörmann vous permet d'améliorer les propriétés thermiques déjà remarquables des portes sectionnelles LPU. A monter en toute simplicité sur le cadre dormant, ce profilé synthétique noir assure une parfaite rupture de pont thermique entre le cadre dormant et la maçonnerie permettant ainsi une amélioration de l'isolation d'environ **15%\***. Le raccord de cadre dormant ThermoFrame est disponible en option pour l'ensemble des portes sectionnelles Hörmann.

\* Pour les portes de garage sectionnelles LPU à double paroi de 5000 x 2125 mm

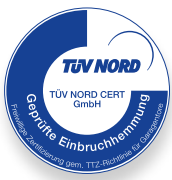

### Sécurité certifiée

A l'exception des portes à portillon incorporé et des portes à vitrage, les portes sectionnelles motorisées Hörmann sont contrôlées et certifiées par le TÜV selon la directive TTZ « Sécurité anti-effraction pour portes de garage ».



**!** Exclusivité Hörmann



**!** Exclusivité Hörmann

# 7

## Solutions pratiques

### Portillon incorporé avec seuil plat

Un portillon incorporé facilite grandement l'accès au garage. Il vous permet de sortir vélos et outils de jardinage sans même ouvrir votre porte.

Le profilé de seuil en acier inoxydable de 10 mm d'épaisseur au centre et de 5 mm sur les bords diminue les risques de trébuchement et garantit un passage aisé.

# 8

## Sécurité optimale assurée

### Protection renforcée grâce à la sécurité anti-relevage

Avec les portes sectionnelles motorisées Hörmann, les individus indésirables n'ont pas la moindre chance. Lorsque la porte de garage est fermée, la sécurité anti-relevage s'encliquette automatiquement dans la butée du rail de guidage. La porte se verrouille immédiatement et est ainsi protégée contre tout relevage. Ce verrouillage de porte fonctionne de façon totalement mécanique et reste donc efficace même en cas de coupure de courant, ce qui n'est pas le cas de motorisations concurrentes.



Visionnez notre film sur [www.hormann.fr/video](http://www.hormann.fr/video)





# Les bonnes raisons de choisir Hörmann

## BiSecur Hörmann : le système radio moderne pour motorisations de porte de garage et de portail



### Système radio bidirectionnel BiSecur

# 9

### Interrogation aisée de la position de porte

#### Système radio moderne pour motorisations de porte de garage et de portail

Avec son cryptage particulièrement sûr, le système radio bidirectionnel BiSecur fait figure de technologie d'avenir pour la commande confortable et sécurisée des portes de garage, portails, éclairages et plus encore.



Visionnez notre film sur [www.hormann.fr/video](http://www.hormann.fr/video)



#### Confort et sécurité

Vous n'aurez plus jamais à sortir par mauvais temps pour vous assurer que votre porte de garage est fermée. Une simple pression de touche suffit à vérifier, grâce à la couleur de la LED de votre émetteur HS 5 BS, si votre porte de garage est fermée. En option, une seconde pression\* ferme la porte.

#### BiSecur Gateway et appli smartphone // NOUVEAU

Combinée au système Gateway Hörmann, cette appli vous permet de commander en toute simplicité vos motorisations de porte de garage et de portail Hörmann, votre porte d'entrée\*\* Hörmann ainsi que d'autres appareils par le biais de votre smartphone ou de votre tablette.

\* En cas d'utilisation sans contact visuel avec la porte, une cellule photoélectrique supplémentaire est obligatoire.  
\*\* Avec un équipement spécial



reddot design award  
honorable mention 2011

10

Sécurité  
certifiée

11

Design  
primé

#### Portée stable et sans interférences

La nouvelle méthode de cryptage BiSecur extrêmement sécurisée empêche efficacement toute copie de votre signal radio par des tiers. Elle a été testée et homologuée par des experts en sécurité de l'université de la Ruhr à Bochum et est aussi fiable que les services bancaires en ligne.

#### Emetteurs exclusifs

En plus de leur surface design noire ou blanche, les émetteurs exclusifs BiSecur séduisent également par leur forme élégante et particulièrement ergonomique.

Les émetteurs BiSecur Hörmann à surface brillante aspect laqué proposés en option ont été récompensés par un jury international pour leur design remarquable.



Visionnez notre film sur  
[www.hormann.fr/video](http://www.hormann.fr/video)



Illustration ci-dessus : émetteur HS 5 BS avec station d'émetteur (en option).

# Porte sectionnelle en acier LPU à double paroi

Une excellente isolation thermique et une grande variété de surfaces

## LPU

La porte LPU à double paroi offre la meilleure isolation possible. De plus, les panneaux de 42 mm d'épaisseur assurent une meilleure stabilité et contribuent à un déplacement sans à-coups.



## Woodgrain



Blanc trafic RAL 9016



15 couleurs préférentielles



Couleur RAL au choix

Avantageuse, cette surface robuste à structure imitant des traits de scie permet de corriger sans problèmes les rayures.

### Motifs de porte

Rainures S  
Rainures M  
Cassettes  
Rainures M avec éléments design  
Rainures L avec éléments design

## Sandgrain // NOUVEAU



Blanc trafic RAL 9016

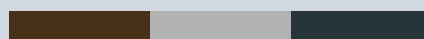

3 couleurs préférentielles

Cette surface finement structurée, proposée à prix attractif, trouve parfaitement sa place dans les habitations modernes.

### Motifs de porte

Rainures M  
Rainures L  
Rainures M avec éléments design  
Rainures L avec éléments design



### Micrograin

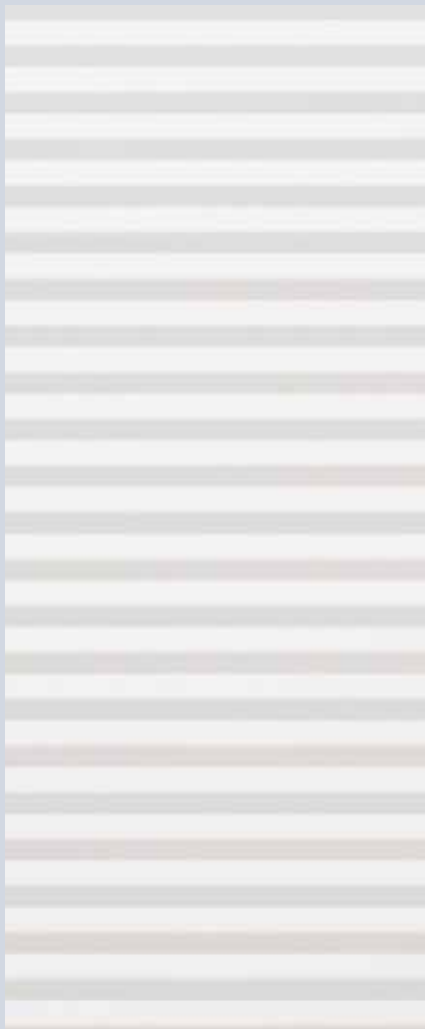

Blanc trafic RAL 9016



15 couleurs préférentielles



Couleur RAL au choix

Cette nouvelle surface se caractérise par un profilé ondulé imprimé dans l'acier lisse, créant un élégant jeu d'ombre et de lumière.

#### Motifs de porte

Rainures M  
Rainures L

### Silkgrain // NOUVEAU

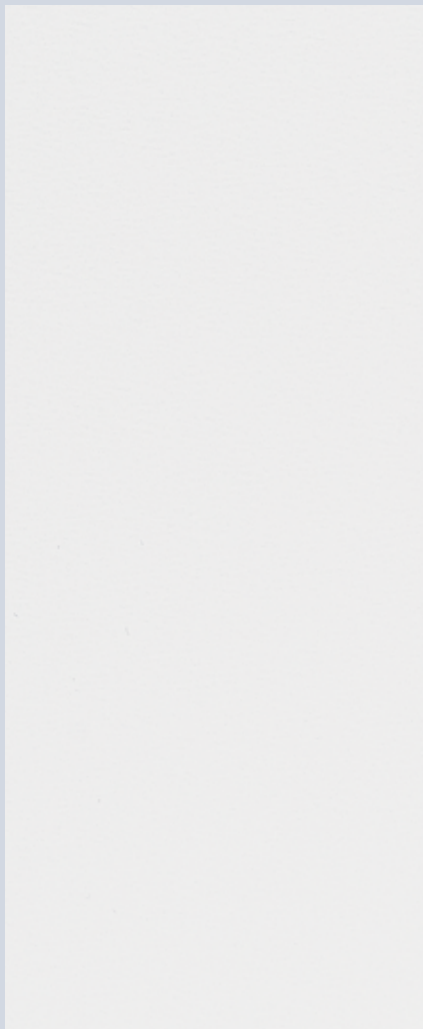

Blanc trafic RAL 9016



15 couleurs préférentielles



Couleur RAL au choix

Grâce à son aspect sophistiqué, la surface Silkgrain ultralisse s'accorde parfaitement aux architectures modernes. De plus, la tôle extérieure 50 % plus épaisse confère aux sections une plus grande stabilité pour un fonctionnement encore plus silencieux et sans à-coups.

#### Motifs de porte

Rainures M  
Rainures L  
Rainures M avec éléments design  
Rainures L avec éléments design

### Décors Decograin



Golden Oak (chêne doré)

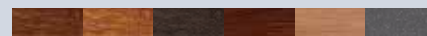

6 décors

Les plaxages Decograin avec revêtement par film synthétique résistant aux UV confèrent aux portes sectionnelles un aspect bois naturel ou un effet métallisé élégant en couleur anthracite.

#### Motifs de porte

Rainures M  
Rainures L // NOUVEAU  
Cassettes\*  
Rainures M avec éléments design  
Rainures L avec éléments design

\* Sauf en Titan Metallic CH 703

# Porte sectionnelle en acier LTE à simple paroi

## Une version avantageuse avec une surface robuste

### LTE

Les portes LTE à simple paroi offrent la solution idéale pour les garages indépendants ne nécessitant aucune isolation supplémentaire.

### Woodgrain



Blanc trafic RAL 9016

Avantageuse, cette surface robuste à structure imitant des traits de scie permet de corriger sans problèmes les rayures.

#### Motifs de porte

Rainures S  
Rainures M  
Cassettes

# Porte sectionnelle en bois massif LTH

Exécution naturelle des sections en deux essences de bois

## LTH

Les portes en panneaux de bois massif conviennent parfaitement aux maisons en bois ou aux bâtiments comportant un grand nombre d'éléments en bois tels que des colombages ou des éléments de façade.

Le bois a déjà subi un traitement de protection en usine contre les insectes nuisibles et la moisissure. Il ne reste qu'à appliquer sur site une lasure protectrice contre les intempéries pour préserver toute la beauté de votre porte.



## Pin du Nord



Imprégné

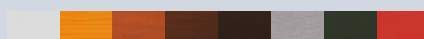

8 lasures de bois

Le pin du Nord est un bois de résineux clair avec des fibres principalement droites. Les nœuds apparents, petites poches de résine, veines en spirale et nœuds jaune-brun sont entièrement naturels.

### Motifs de porte

Rainures S  
Rainures M  
Rainures L  
Cassettes  
Motifs design

## Hemlock



Imprégné

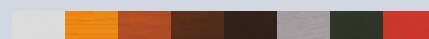

8 lasures de bois

Le Hemlock est un bois de résineux blanc-gris à gris clair-brun à fibres principalement droites, avec des bandes minérales et structures d'écorce brunes dans le sens des fibres.

### Motifs de porte

Rainures S  
Rainures M  
Rainures L  
Cassettes  
Motifs design



# Vue d'ensemble des portes sectionnelles en acier

## Motifs et dimensions



### Porte sectionnelle en acier LTE à simple paroi

#### Rainures S

Largeur 5000 mm

Hauteur 3000 mm

#### Rainures M

Largeur 3000 mm

Hauteur 3000 mm

#### Cassettes

Largeur 3000 mm

Hauteur 3000 mm



### Porte sectionnelle en acier LPU à double paroi

#### Rainures S

Largeur 6000 (7000\*) mm

Hauteur 3000 (5000\*) mm

\* SPU F42 Plus

#### Rainures M

Largeur 6000 (7000\*) mm

Hauteur 3000 (5000\*) mm

\* SPU F42 Plus

#### Rainures L

Largeur 6000 (7000\*) mm

Hauteur 3000 (5000\*) mm

\* SPU F42 Plus

#### Cassettes

Largeur 5500 mm

Hauteur 3000 mm

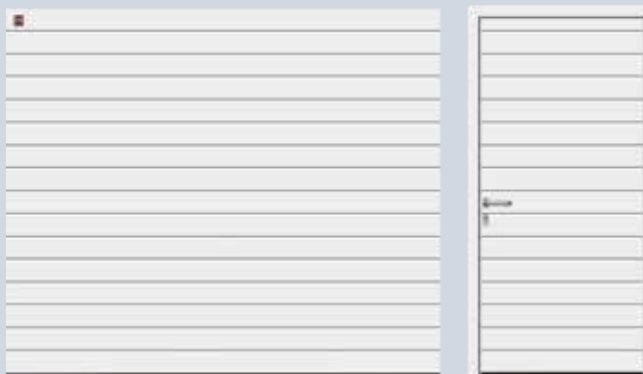

Rainures S, blanc trafic RAL 9016

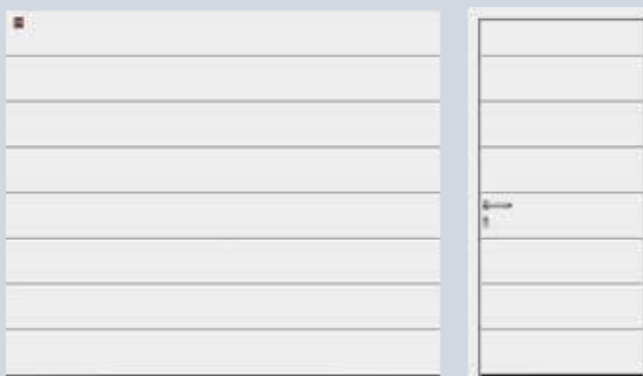

Rainures M, blanc trafic RAL 9016



Rainures L, blanc trafic RAL 9016



Cassettes, blanc trafic RAL 9016

# Vue d'ensemble des rainures L avec éléments design

En inox



Motif 450, blanc trafic, RAL 9016



Motif 456, blanc trafic RAL 9016

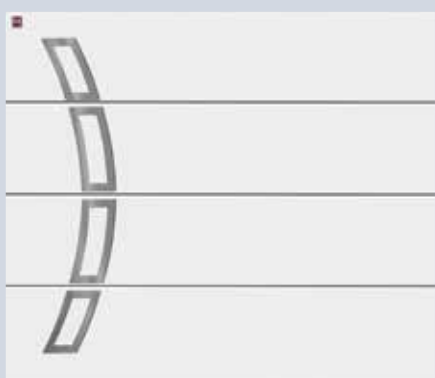

Motif 457 symétrique à gauche, blanc trafic RAL 9016



Motif 458, blanc trafic RAL 9016



Motif 452 sans vitrage, blanc trafic, RAL 9016



Motif 462 avec vitrage, blanc trafic, RAL 9016



# Vue d'ensemble des rainures M ou L avec éléments design en inox 316 L

## Motifs et dimensions



Porte sectionnelle  
en acier LPU  
à double paroi

### Rainures M

Largeur 6000 mm

Hauteur 3000 mm

### Rainures L

Largeur 6000 mm

Hauteur 3000 mm

### Portillons indépendants assortis

Uniquement pour les rainures L avec surface Sandgrain ou Silkgrain

### Motif en inox 316 L collés

Hauteur des éléments design:

Motif 451 240 mm

Motif 451L 339 mm

Motif 454 250 mm

Motif 459  $\varnothing$  280 mm

### Motif en inox 316 L avec vitrage

Hauteur des éléments design:

Motif 461 240 mm

Motif 461L 339 mm

Motif 469  $\varnothing$  280 mm

- Parement en inox 316 L (extérieur) et parclose synthétique (intérieur), avec double vitrage synthétique clair ou cristal, épaisseur 41 mm.

- Clair de vitrage 160 x 160 mm (carré ou losange)  $\varnothing$  200 mm (rond).

### Remarques:

Sur demande, le nombre de parements peut être réduit.

D'autres dispositions peuvent être étudiées (nous consulter).

Cadre en aluminium, grilles d'aération ou portillon incorporé impossibles.

### Kit de personnalisation

Ensemble comprenant 1 ou plusieurs parements inox, préparés pour être fixés par l'utilisateur (adhésif double face haute résistance)

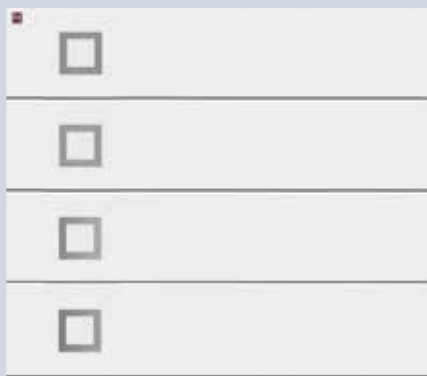

Motif 451, rainures L, blanc trafic, RAL 9016



Motif 451L, rainures L, blanc trafic, RAL 9016



Motif 454, rainures L, blanc trafic, RAL 9016

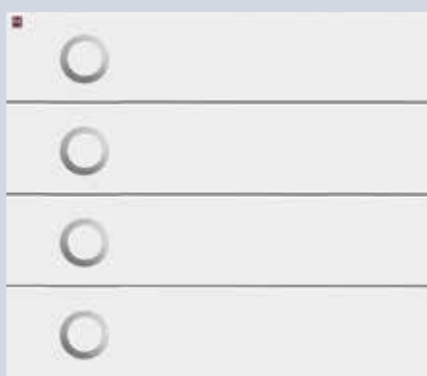

Motif 459, rainures L, blanc trafic, RAL 9016



# Disposition des éléments design au choix

Sur rainures M ou L, avec ou sans vitrage



*Les nouvelles personnalisations*

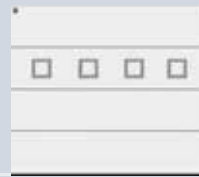
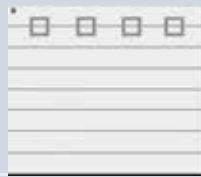

Motif 451

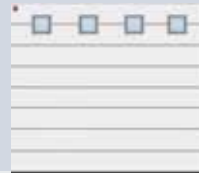

Motif 461, avec vitrage

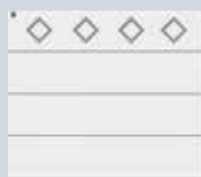

Motif 451L

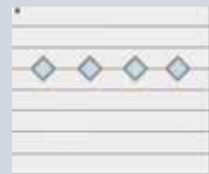
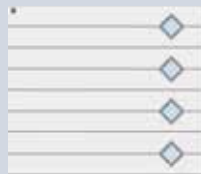
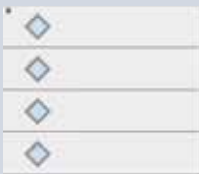

Motif 461L, avec vitrage



Motif 454

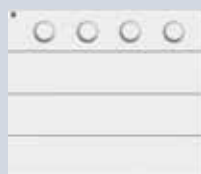

Motif 459

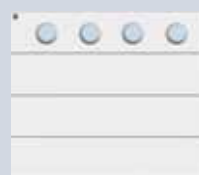

Motif 469, avec vitrage

# Vue d'ensemble des portes sectionnelles en bois massif

## Motifs et dimensions



### Porte sectionnelle en bois massif LTH

#### Rainures S

Largeur 5000 mm

Hauteur 3000 mm

#### Rainures M

Largeur 5000 mm

Hauteur 3000 mm

#### Rainures L

Largeur 5000 mm

Hauteur 3000 mm

#### Cassettes

Largeur 5000 mm

Hauteur 3000 mm

#### Design

Largeur 5000 mm

Hauteur 3000 mm

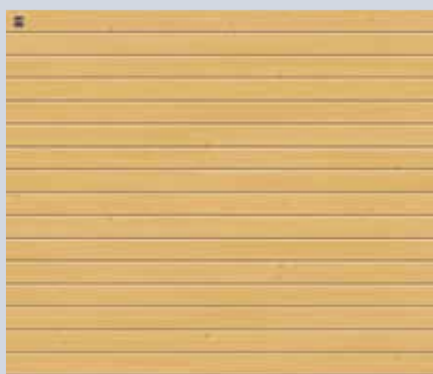

Rainures S, pin du Nord

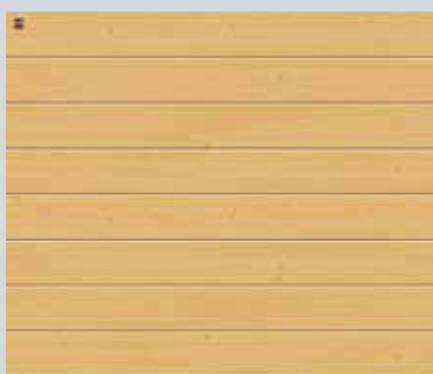

Rainures M, pin du Nord



Rainures L, pin du Nord



Cassettes, pin du Nord



# Vue d'ensemble des motifs design



Motif 401, en pin du Nord



Motif 402, en pin du Nord



Motif 403, en pin du Nord



Motif 403, en pin du Nord avec pierre naturelle



Motif 404, en pin du Nord



Motif 404, en pin du Nord avec pierre naturelle

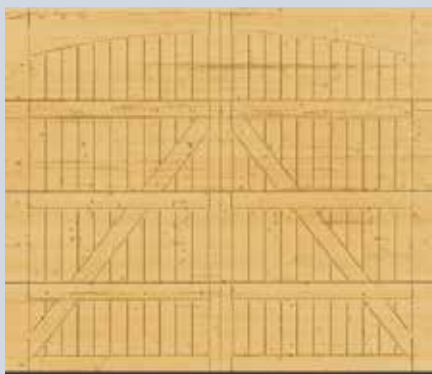

Motif 405, ferrures « standard » imitation portes à vantaux en option, pin du Nord

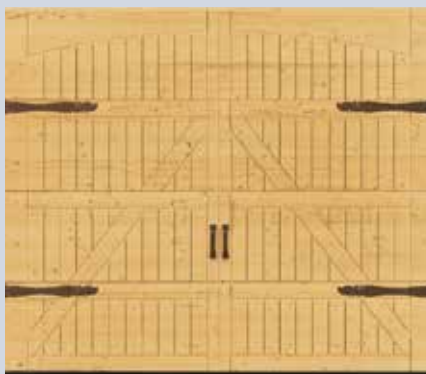

Motif 405, ferrures « exclusives » imitation portes à vantaux en option, pin du Nord

## Porte personnalisée

N'hésitez pas à personnaliser votre porte en bois : un simple croquis suffit pour faire personnaliser votre porte grâce à une fraiseuse assistée par ordinateur.

## Ajoutez votre touche personnelle !

Choisissez parmi 3 pierres naturelles apportant une touche personnelle aux motifs 403 et 404. Les variations de couleur et de structure sont naturelles.



Vert tropical



Rouge multicolore



Rose Balmoral

Chaque porte est livrable sur demande avec portillon indépendant assorti



# Rainures S

Un grand classique pour tous les styles architecturaux



Porte d'entrée en aluminium ThermoSafe Hörmann, motif 860 en couleur préférentielle gris anthracite, RAL 7016





Exécution à rainures S et surface Woodgrain en couleur préférentielle gris anthracite, RAL 7016

# Rainures S

Avec panneaux en acier ou en bois massif



Exécution à rainures S et surface Woodgrain en couleur préférentielle vert sapin, RAL 6009



Exécution à rainures S et surface Woodgrain en couleur préférentielle gris anthracite, RAL 7016



Exécution à rainures S en Hemlock



## Aperçu



**Porte sectionnelle  
en acier LTE  
à simple paroi**

### Woodgrain

Blanc trafic RAL 9016

### Dimension max.

Largeur 5000 mm

Hauteur 3000 mm



**Porte sectionnelle  
en acier LPU  
à double paroi**

### Woodgrain

Blanc trafic RAL 9016

15 couleurs préférentielles

Couleur RAL au choix

### Dimension max.

Largeur 6000 (7000\*) mm

Hauteur 3000 (5000\*) mm

\* SPU F42 Plus



**Porte sectionnelle  
en bois massif  
LTH**

### Pin du Nord

Imprégné

8 lasures de bois

### Hemlock

Imprégné

8 lasures de bois

### Dimension max.

Largeur 5000 mm

Hauteur 3000 mm



Exécution à rainures S et surface Woodgrain en blanc trafic, RAL 9016,  
avec portillon indépendant assorti (voir page 58-59)

### Couleurs et décors

A partir de la page 50

**Dimensions et données techniques**

A partir de la page 78

# Rainures M

Le motif de porte pour l'architecture moderne



Porte d'entrée en aluminium ThermoSafe Hörmann avec motif 845 en couleur préférentielle gris fenêtre, RAL 7040





Exécution à rainures M en plaxage Decograin Rosewood (palissandre)

# Rainures M

Panneaux en acier ou en bois massif



Exécution à rainures M en Hemlock, imprégné en usine



Exécution à rainures M et surface Silkgrain blanc trafic, RAL 9016, avec barre d'éclairage à LED au linteau

Exécution à rainures M en plaxage Decograin Titan Metallic (titane métallique) CH 703





Exécution à rainures M et surface Woodgrain en couleur préférentielle gris anthracite, RAL 7016 avec portillon incorporé à seuil plat (voir page 56)



## Aperçu



**Porte sectionnelle en acier LTE à simple paroi**

### Woodgrain

Blanc trafic RAL 9016

### Dimension max.

Largeur 3000 mm

Hauteur 3000 mm



**Porte sectionnelle en acier LPU à double paroi**

### Woodgrain

Blanc trafic RAL 9016

15 couleurs préférentielles

Couleur RAL au choix

### Sandgrain // NOUVEAU

Blanc trafic RAL 9016

3 couleurs préférentielles

### Micrograin

Blanc trafic RAL 9016

15 couleurs préférentielles

Couleur RAL au choix

### Silkgrain // NOUVEAU

Blanc trafic RAL 9016

15 couleurs préférentielles

Couleur RAL au choix

### Decograin

Golden Oak (chêne doré), Dark Oak (chêne foncé), Night Oak (chêne nuit), Rosewood (palissandre), Winchester Oak (chêne Winchester) et Titan Metallic (titane métallique) CH 703

### Dimension max.

Largeur 6000 (7000\*) mm

Hauteur 3000 (5000\*) mm

\* SPU F42 Plus



**Porte sectionnelle en bois massif LTH**

### Pin du Nord

Imprégné

8 lasures de bois

### Hemlock

Imprégné

8 lasures de bois

### Dimension max.

Largeur 5000 mm

Hauteur 3000 mm

### Couleurs et décors

A partir de la page 50

### Dimensions et données techniques

A partir de la page 78



# Rainures M avec éléments design en inox 316 L

Avec ou sans vitrage



Execution à rainures M motif design 451, en blanc trafic RAL 9016



Execution à rainures M motif design 454, en plaxage Decograin Titan Metallic CH 703  
Porte d'entrée ThermoPro TPS 010 avec motif 454



**Kit de personnalisation**  
4 parements inox motif 459 positionnés par l'utilisateur, en vert mousse RAL 6005





**Kit de personnalisation**  
12 parements inox motif 451 positionnés par l'utilisateur,  
en blanc trafic RAL 9016

## Aperçu



**Porte sectionnelle  
en acier LPU  
à double paroi**

### Woodgrain

Blanc trafic RAL 9016  
15 couleurs préférentielles  
Couleur RAL au choix

### Sandgrain

Blanc trafic RAL 9016  
3 couleurs préférentielles

### Silkgrain

Blanc trafic RAL 9016  
15 couleurs préférentielles  
Couleur RAL au choix

### Decograin

Golden Oak (chêne doré), Dark Oak  
(chêne foncé), Night Oak (chêne nuit),  
Rosewood (palissandre),  
Winchester Oak (chêne Winchester) et  
Titan Metallic (titane métallique) CH 703

### Dimension max.

Largeur 6000 mm  
Hauteur 3000 mm

**Couleurs et décors**  
A partir de la page 50  
**Dimensions et données techniques**  
A partir de la page 78

# Rainures L

Le motif de porte au design contemporain







Exécution à rainures L en plaxage Decograin Titan Metallic (titane métallique) CH 703

# Rainures L

Panneaux en acier ou en bois massif



Exécution à rainures L et surface Silkgrain en couleur préférentielle brun terre de Sienne, RAL 8001



Exécution à rainures L en pin du Nord

Exécution à rainures L et surface Silkgrain en couleur préférentielle gris lumière, RAL 7035 et porte d'entrée en aluminium ThermoSafe Hörmann avec motif 686





## Aperçu



Exécution à rainures L en plaxage Decograin Winchester Oak (chêne Winchester)  
**NOUVEAU**



### Porte sectionnelle en acier LPU à double paroi

#### Sandgrain **NOUVEAU**

Blanc trafic RAL 9016  
3 couleurs préférentielles

#### Micrograin

Blanc trafic RAL 9016  
15 couleurs préférentielles  
Couleur RAL au choix

#### Silkgrain **NOUVEAU**

Blanc trafic RAL 9016  
15 couleurs préférentielles  
Couleur RAL au choix

#### Decograin

Golden Oak (chêne doré), Dark Oak (chêne foncé), Night Oak (chêne nuit), Rosewood (palissandre), Winchester Oak (chêne Winchester) et Titan Metallic (titane métallique) CH 703

#### Dimension max.

Largeur 6000 (7000\*) mm  
Hauteur 3000 (5000\*) mm  
\* SPU F42 Plus



### Porte sectionnelle en bois massif LTH

#### Pin du Nord

Imprégné  
8 lasures de bois

#### Hemlock

Imprégné  
8 lasures de bois

#### Dimension max.

Largeur 5000 mm  
Hauteur 3000 mm



#### Couleurs et décors

A partir de la page 50

#### Dimensions et données techniques

A partir de la page 78

# Rainures L avec éléments design en inox

## Avec ou sans vitrage



Exécution à rainures L motif design 461 avec éléments vitrés, en couleur préférentielle rouge rubis, RAL 3003  
Porte d'entrée en aluminium ThermoSafe Hörmann, motif 173



Exécution à rainures L motif design 450, en couleur préférentielle gris lumière, RAL 7035  
Porte d'entrée en aluminium ThermoSafe Hörmann, motif 693



Execution à rainures L motif design 457, en blanc trafic, RAL 9016  
Porte d'entrée en aluminium Hörmann ThermoSafe motif 188

## Porte de garage et porte d'entrée assorties

## Aperçu



**Porte sectionnelle  
en acier LPU  
à double paroi**

### Woodgrain

Blanc trafic RAL 9016  
15 couleurs préférentielles  
Couleur RAL au choix

### Sandgrain

Blanc trafic RAL 9016  
3 couleurs préférentielles

### Silkgrain

Blanc trafic RAL 9016  
15 couleurs préférentielles  
Couleur RAL au choix

### Decograin

Golden Oak (chêne doré), Dark Oak  
(chêne foncé), Night Oak (chêne nuit),  
Rosewood (palissandre),  
Winchester Oak (chêne Winchester) et  
Titan Metallic (titane métallique) CH 703

### Dimension max.

Largeur 6000 mm  
Hauteur 3000 mm



### Kit de personnalisation // NOUVEAU

Execution à rainures L motif design 454, en gris anthracite RAL 7016  
Porte d'entrée ThermoPro TPS010 avec motif 454



Vous trouverez d'autres informations dans  
les brochures Portes d'entrée en aluminium  
et Portes d'entrée ThermoPro

### Couleurs et décors

A partir de la page 50

### Dimensions et données techniques

A partir de la page 78



# Cassettes

Le motif de porte pour un style architectural classique







Exécution à cassettes et surface Woodgrain en couleur préférentielle gris anthracite, RAL 7016



# Cassettes

Panneaux en acier ou en bois massif



Exécution à cassettes en Hemlock



Exécution à cassettes et surface Woodgrain en blanc trafic, RAL 9016

Exécution à cassettes en plaxage Decograin Golden Oak (chêne doré)





## Aperçu



Exécution à cassettes en Hemlock, lasure de bois en teinte blanc chaud



**Porte sectionnelle en acier LTE à simple paroi**

### Woodgrain

Blanc trafic RAL 9016

### Dimension max.

Largeur 3000 mm

Hauteur 3000 mm



**Porte sectionnelle en acier LPU à double paroi**

### Woodgrain

Blanc trafic RAL 9016

15 couleurs préférentielles

Couleur RAL au choix

### Decograin

Golden Oak (chêne doré), Dark Oak (chêne foncé), Night Oak (chêne nuit), Rosewood (palissandre), Winchester Oak (chêne Winchester) et Titan Metallic (titane métallique) CH 703

### Dimension max.

Largeur 5500 mm

Hauteur 3000 mm



**Porte sectionnelle en bois massif LTH**

### Pin du Nord

Imprégné

8 lasures de bois

### Hemlock

Imprégné

8 lasures de bois

### Dimension max.

Largeur 5000 mm

Hauteur 3000 mm



### Couleurs et décors

A partir de la page 50

**Dimensions et données techniques**

A partir de la page 78

# Portes sectionnelles en aluminium ALR F42

Pour un aménagement personnalisé par l'utilisateur



Porte sectionnelle en aluminium ALR F42 avec parement fourni par l'utilisateur



Porte sectionnelle en aluminium ALR F42 avec parement fourni par l'utilisateur





## **ALR F42 Pour une façade exclusive**

La porte sectionnelle avec cadre en aluminium vous permet d'intégrer de façon pratiquement invisible votre porte de garage à la façade de votre maison.

L'habillage de la façade est basé sur la porte sectionnelle industrielle ALR F42 Hörmann, une construction à cadre en aluminium avec panneaux sandwich PU.

Selon vos préférences, vous pouvez réaliser un parement affleurant à la façade en bois, en métal, en céramique, en PVC et bien d'autres matériaux. Demandez conseil à votre partenaire Hörmann.



Vous trouverez des données techniques détaillées sur [www.hormann.fr/documentation-technique](http://www.hormann.fr/documentation-technique)



## **ALR F42 Vitraplan**

Le vitrage extérieur collé confère à la porte un aspect lumineux et particulièrement élégant.

Le profilé de cadre est masqué – rien n'entrave l'aspect général de la porte. Cette porte exclusive se distingue par un jeu surprenant de reflets et de transparence.

**Vous trouverez des informations détaillées dans la brochure Portes sectionnelles industrielles.**

Porte sectionnelle en aluminium ALR F42 Vitraplan



# Portes en bois massif avec motifs design

Motifs de porte rustiques ou personnalisés





## Aperçu



**Porte sectionnelle  
en bois massif  
LTH**

### **Pin du Nord**

Imprégné  
8 lasures de bois

### **Hemlock**

Imprégné  
8 lasures de bois



Motif de porte 403, en pin du Nord avec pierre naturelle vert tropical



Exemple de fraisage personnalisé peint en blanc par l'utilisateur



## Porte personnalisée

Par exemple avec vos initiales, votre numéro de maison ou votre motif préféré. Un simple dessin suffit pour réaliser votre porte de garage entièrement personnalisée. Une pièce unique qui fera des envieux.



Motif de porte 402 en pin du Nord avec portillon indépendant assorti

Illustration ci-contre : motif de porte 405 peint en blanc par l'utilisateur et doté de ferrures pour portes à vantaux avec poignées décoratives

### **Couleurs et décors**

A partir de la page 50

### **Dimensions et données techniques**

A partir de la page 78



# Couleurs, surfaces décoratives et panneaux en bois massif

Au gré de vos envies





## 15 couleurs préférentielles à prix identique

Les portes sectionnelles LPU et portillons indépendants à double paroi sont disponibles de série en blanc trafic RAL 9016 ainsi qu'en 15 couleurs préférentielles avantageuses et dans près de 200 couleurs du nuancier RAL\*. La nouvelle surface Sandgrain est également disponible en trois couleurs préférentielles\*\*.

Les portes LTE à simple paroi sont uniquement disponibles en blanc trafic.

Les surfaces sont protégées de façon optimale contre la rouille. Un matériau galvanisé et un revêtement d'apprêt polyester haut de gamme sur les deux faces permettent à la pluie de perler sans laisser de traces. L'efflorescence grise due à la pollution atmosphérique est elle aussi évitée.

## Plaxages Decograin

(voir page 52)

Le plaxage Decograin se décline en cinq décors à l'aspect naturel du bois et un décor couleur anthracite aux reflets métallisés. La protection particulière du revêtement par film synthétique résistant aux UV sur le côté extérieur des sections en acier permet à la porte de conserver durablement son bel aspect.

## Surfaces en bois massif

(voir page 53)

Le **pin du Nord** est un bois de résineux clair avec des fibres principalement droites. Les nœuds apparents, petites poches de résine, veines en spirale et nœuds jaune-brun sont entièrement naturels.

Le **Hemlock** est un bois de résineux blanc-gris à gris clair-brun à fibres principalement droites, avec des bandes minérales et structures d'écorce brunes dans le sens des fibres.

Le bois a déjà subi un traitement de protection en usine contre les insectes nuisibles et la moisissure. Il ne reste qu'à appliquer sur site une lasure protectrice contre les intempéries pour préserver toute la beauté de votre porte.

Les portes de garage sectionnelles sont généralement livrées en blanc gris à l'intérieur, RAL 9002.

En cas d'exposition directe au soleil, les couleurs foncées sont déconseillées pour les portes en acier à double paroi, dans la mesure où une déformation des sections est susceptible d'entraver le bon fonctionnement de la porte.

Toutes les couleurs mentionnées sont comparables aux couleurs RAL respectives.

Pour des raisons techniques d'imprimerie, les teintes et surfaces représentées n'ont pas de caractère contractuel. Demandez conseil à votre partenaire Hörmann.

\* A l'exception des couleurs perlées, luminescentes et métallisées.

\*\* Couleurs préférentielles pour la surface Sandgrain

## 15 couleurs préférentielles

	Aluminium gris	RAL 9007
	Aluminium blanc**	RAL 9006
	Brun terre**	RAL 8028
	Brun argile	RAL 8003
	Brun terre de Sienne	RAL 8001
	Gris fenêtre	RAL 7040
	Gris lumière	RAL 7035
	Gris pierre	RAL 7030
	Gris anthracite**	RAL 7016
	Vert sapin	RAL 6009
	Vert mousse	RAL 6005
	Bleu pigeon	RAL 5014
	Bleu acier	RAL 5011
	Rouge rubis	RAL 3003
	Ivoire clair	RAL 1015

# Surfaces décoratives

## 6 plaxages Decograin



Decograin Golden Oak (chêne doré) : décor chêne brun moyen, jaune doré



Decograin Dark Oak (chêne foncé) : décor en chêne aux teintes de noyer

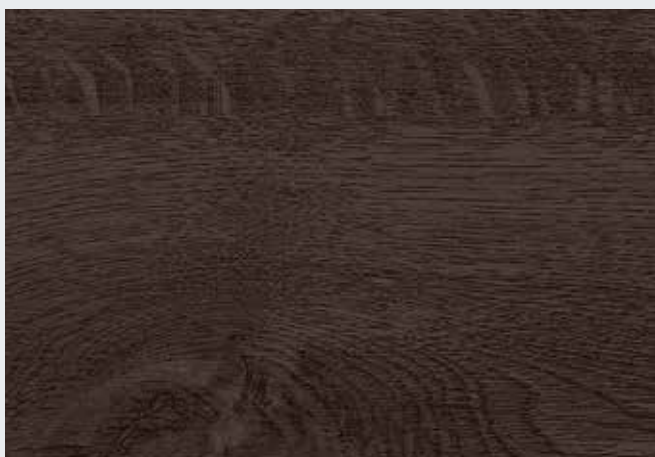

Decograin Night Oak (chêne nuit) : décor chêne foncé et intense



Decograin Rosewood (palissandre) : décor bois aux teintes acajou



Decograin Winchester Oak (chêne Winchester) : décor chêne sauvage à la couleur naturelle // **NOUVEAU** à partir de l'automne 2014



Titan Metallic CH 703 : couleur anthracite à effet métallisé // **NOUVEAU** à partir de l'automne 2014

# Panneaux en bois massif

## 2 essences de bois massif



Pin du Nord, imprégné



Hemlock, imprégné

## Lasures de bois en pin du Nord

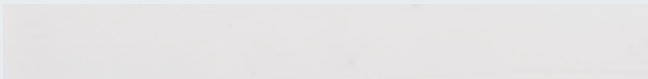

Blanc chaux



Pin



Teak (teck)



Palissandre



Bois d'ébène



Gris agate



Vert sapin



Rouge nordique

## Lasures de bois Hemlock

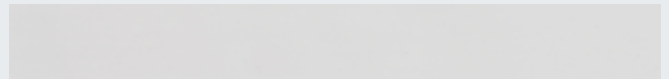

Blanc chaux



Pin



Teak (teck)



Palissandre

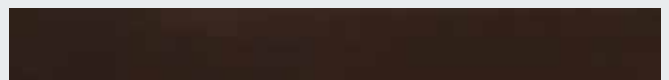

Bois d'ébène



Gris agate

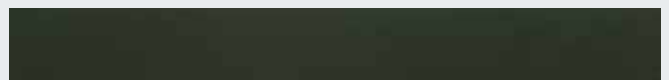

Vert sapin



Rouge nordique



# Poignées



Acier inoxydable poli



Synthétique noire



Fonte d'aluminium blanc,  
RAL 9016



Fonte d'aluminium ton argent



Acier inoxydable brossé



Fonte d'aluminium ton brun,  
RAL 8028

Le cylindre affleurant peut être adapté aux autres cylindres de la maison.

Toutes les couleurs mentionnées sont comparables aux couleurs RAL respectives.

## Protection et sécurité anti-effraction renforcées

Pour les garages ne disposant d'aucun accès secondaire, nous offrons en option deux possibilités d'ouvrir votre porte de garage motorisée de l'extérieur en cas d'urgence (par exemple en cas de panne de courant) :

### Verrou de débrayage de secours

Pour les portes sectionnelles motorisées sans poignée, nous préconisons l'utilisation d'un verrou de débrayage de secours à cylindre rond (non adaptable aux autres cylindres de l'habitation).

### Poignée à verrou

Cette poignée est compatible avec les autres cylindres de la maison. Un câble sous gaine placé à l'intérieur déverrouille la porte.



Verrou de débrayage de secours



Verrouillage à tringle

### Sécurité anti-effraction pour portes à commande manuelle

Pour ce verrouillage, un disque de verrouillage renforcé s'enclenchant automatiquement vient enserrer un pêne rond massif. La porte est ainsi parfaitement protégée de toute intrusion.



Les vitrages synthétiques transparents Hörmann sont livrés de série en exécution DURATEC et offrent :

- Une résistance élevée aux rayures
- Une transparence durable
- Une meilleure isolation thermique

## Vitrage type D

Ce type de vitrage est disponible pour tous les types de portes et portillons indépendants à rainures et dans toutes les surfaces. Les parcloses synthétiques sont disponibles en noir, blanc ou sur demande, de la couleur de la porte. Selon le type de la porte, vous pouvez choisir entre simple ou double vitrage synthétique, en exécution transparente ou structure cristalline.

## Bande vitrée en aluminium

Cette exécution est disponible pour tous les types de portes et portillons indépendants à rainures. Les parcloses en aluminium anodisé (DIN 17611) sont livrées en surface laquée en ton naturel E6 / C0 (anciennement E6 / EV1) et sur demande de la couleur de la porte. Vous pouvez choisir entre simple ou double vitrage synthétique, en exécution transparente ou structure cristalline.

## Vitrage classique

Ce vitrage est disponible pour tous les types de portes et portillons indépendants à rainures M ou L ou cassettes.

## Vitrage Sunrise

Cette variante est disponible pour tous les types de portes et portillons indépendants à rainures M ou L ou cassettes. Les cadres et les croisillons décoratifs sont livrés en exécution synthétique blanche de série ou sur demande, de la couleur de la porte. Pour les portes Decograin, les cadres et croisillons décoratifs sont laqués avec une couleur similaire à celle du décor. Selon le type de porte, vous pouvez choisir entre simple ou double vitrage synthétique, en exécution transparente ou structure cristalline.

## Vitrage à cassettes V

La dimension hors-tout cadre dépend de la dimension des cassettes et de la porte.

### Remarque :

Les deux panneaux de porte du bas ne peuvent pas comporter de vitrage.



Vitrage type D



Bande vitrée en aluminium



Vitrage classique S0

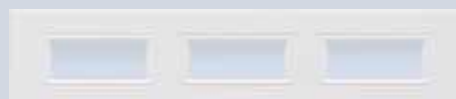

Vitrage classique M0



Vitrage classique L0



Vitrage classique S1



Vitrage classique S2



Vitrage Sunrise S10



Vitrage Sunrise S60



Vitrage à cassettes V0

Illustration des vitrages classiques présentés à l'exemple d'une porte de 2500 mm de largeur

Découvrez l'ensemble des motifs de vitrage de la gamme Sunrise auprès de votre partenaire Hörmann

# Le portillon incorporé avec seuil plat

La porte dans la porte



## Un accès facile au garage pour les portes jusqu'à 4000 mm de largeur

Exclusivité Hörmann, le profilé de seuil du portillon incorporé en acier inoxydable de 10 mm d'épaisseur au centre et de 5 mm sur les bords diminue les risques de trébuchement et garantit un passage aisé.

Anodisé de série en ton naturel, l'encadrement de porte en aluminium est également disponible dans la même teinte que la porte. Le panneau supérieur est muni d'un joint de linteau continu, même au niveau du portillon.





**[1] Ferme-porte**

Les portillons incorporés sont livrés de série avec ferme-porte à glissière (illustration du haut). Pour une protection optimale et une esthétique remarquable, un ferme-porte intégré incluant une unité de blocage (illustration du bas) est disponible en option.



**[2] Verrouillage multipoints en option**

Le portillon incorporé est bloqué sur toute sa hauteur par un pêne rond et un pêne à crochet sur chaque section. Les avantages : plus de stabilité et une meilleure protection anti-intrusion.



**[3] Blocage de porte stable**

Il empêche l'affaissement et le gauchissement du vantail de portillon.



**[4] Paumelles masquées**

Pour un aspect homogène, le portillon incorporé est doté de série de paumelles masquées.



Le portillon incorporé permet un accès plus rapide au garage et aux objets rangés dans le garage : outils de jardin, vélos ou brouette.



Pour les portillons incorporés à plaxage Decograin, le cadre peut être laqué sur demande en teinte assortie au décor.



Pour les portes à cassettes combinées avec ou sans portillon incorporé de largeur identique, une répartition uniforme des cassettes est, dans certaines conditions, impossible.



La cellule photoélectrique embarquée VL 2 immobilise la porte avant tout contact. Ainsi, votre porte à portillon incorporé avec seuil plat dispose d'une meilleure sécurité.



Les portes à commande manuelle avec portillon incorporé n'ont pas de poignée extérieure. Elles se verrouillent de l'intérieur.

## Portillons indépendants

Pour chaque porte, un portillon assorti



### Bloc-porte prêt au montage

Les portillons indépendants Hörmann sont livrés prêts au montage avec serrure encastrée à cylindre profilé, béquillage à poignée arrondie, rosettes ovales et paumelles à réglage tridimensionnel. Le cadre de panneau de porte est constitué de profilés en aluminium résistants aux intempéries (60 mm d'épaisseur) et pourvus d'un joint périphérique.

## Portillons de garage indépendants

### Exécutions :

Huisserie tubulaire en aluminium

Huisserie d'angle en aluminium



Cadre ouvrant étroit



Cadre ouvrant large



### Béquillage

Vous avez le choix entre la béquille standard ou les béquillages et garnitures à bouton fixe proposées dans de nombreux matériaux (ill. béquillage en acier inoxydable).



### Harmonie

Les portillons indépendants Decograin sont livrés avec cadre, huisserie et tablier à surface identique, pour un aspect parfaitement uniforme.

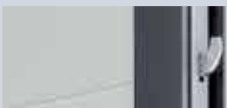

### Sécurité anti-effraction

Ce verrouillage 3 points proposé en tant qu'équipement spécial pour type de profilé 2 se compose d'un pêne, d'un verrou, de 2 crochets de fermeture et d'une rosette de sécurité classe 2 selon la norme DIN V ENV 1627 – 1630.

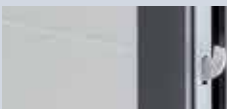

Pour de plus amples informations, reportez-vous aux pages 82 / 83 des cahiers techniques ou demandez conseil à votre partenaire Hörmann.

## Portillon de garage indépendant à 2 vantaux

### Exécutions :

Huisserie tubulaire en aluminium



Cadre ouvrant large, ouvrant vers l'extérieur

### Exécution à isolation thermique

Egalement disponible avec profilé de cadre à rupture de pont thermique en exécution NT 80-2 TopComfort.



## Portillon indépendant alternatif : la porte multifonctionnelle MZ Thermo

La porte d'extérieur à rupture de pont thermique avec d'excellents coefficients d'isolation

- MZ Thermo avec coefficient U de 1,2 W/(m<sup>2</sup>·K)
- Equipement anti-effraction classe CR 2 en option en tant que KSI Thermo

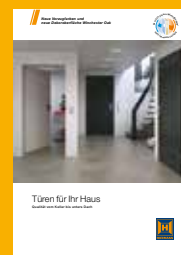

Vous trouverez d'autres informations dans la brochure Portes pour l'habitat.



# Rénovation et embellissement

Montage ou modernisation : Hörmann a toujours la solution optimale



Un beau jour, il est temps de changer votre porte de garage. Pour cela, Hörmann est le partenaire idéal puisqu'il offre des dimensions standards avantageuses, spécialement conçues pour la rénovation. Pour toutes les configurations, Hörmann vous offre la solution de montage adaptée esthétiquement.



Les dimensions standards Hörmann vous permettent de réaliser une réelle économie et d'obtenir plus rapidement votre nouvelle porte sectionnelle.



Votre partenaire Hörmann saura vous convaincre des avantages d'une porte de garage sectionnelle.



Votre porte est montée en l'espace d'une journée – bien entendu avec motorisation et commande à distance.

## **Rénover avec des dimensions standards avantageuses et rapidement disponibles**

Hörmann propose de nombreuses dimensions standards se substituant précisément aux portes à remplacer. Chez Hörmann, la plupart des dimensions de rénovation sont disponibles en stock, donc rapidement. Bien entendu, nous vous proposons également des solutions spéciales adaptées à vos besoins.

## **Hörmann : un seul partenaire pour l'ensemble de votre projet**

Du conseil personnalisé au montage conforme aux dimensions, en passant par le démontage spécialisé et l'élimination écologique de l'ancienne porte – avec votre partenaire Hörmann, la rénovation est plus simple que vous ne le pensez.

## **Pose simple et sans problèmes**

Pour les poses standards, Hörmann livre ses portes sectionnelles avec tous les accessoires de montage requis. Pour les situations de montage problématiques, Hörmann a mis au point une patte d'ancrage spéciale, d'usage universel, pour une fixation latérale du cadre dormant. Cette construction compense l'irrégularité des parois de manière flexible.

## **Finition soignée pour une esthétique irréprochable**

Pour chaque situation de montage, Hörmann offre une solution esthétique, diminuant de surcroît les coûts et le temps nécessaire au montage. Le jeu visible entre le cadre dormant et la baie peut ainsi être aisément couvert par un habillage de cadre dormant, un profilé de rénovation optionnel ou un kit de cadre d'habillage. Bien entendu dans la surface et la couleur assortie à l'esthétique de votre porte.

**Vous trouverez de multiples solutions pour chaque situation de montage aux pages suivantes.**

# Montage et installation soignés

## Montage standard et patte d'ancrage spéciale pour fixation latérale



### Version standard

La porte sectionnelle peut être montée derrière la baie. L'embrasure garantit un montage stable, permettant de visser directement le cadre dormant au mur derrière la baie.

### Montage standard

Dans l'idéal, le garage déjà existant offre un espace libre d'au moins 100 mm au niveau du linteau (min. 115 mm pour les portes avec motorisation) et un écoinçon latéral de 90 mm.

**Les portes sectionnelles Hörmann sont livrées avec tous les accessoires de montage nécessaires pour cette situation de montage.**



### Patte d'ancrage spéciale en option pour fixation latérale du cadre dormant

Grâce à la patte d'ancrage universelle spéciale, le cadre dormant de la porte sectionnelle est fixé au mur latéral du garage. Les irrégularités du mur peuvent être compensées simplement et rapidement de sorte que la baie reste intacte.

**[1]** Montage avec distance au mur jusqu'à 35 mm

**[2]** Montage avec mur latéral biaisé et irrégulier

**[3]** Montage en cas de façade non porteuse (briques ou isolation thermique) avec écoinçon latéral de min. 90 mm à max. 125 mm



Pour de plus amples informations, reportez-vous aux cahiers techniques ou demandez conseil à votre partenaire Hörmann.



# Finition soignée

## Faux-linteaux de compensation pour un aspect uniforme



### Faux-linteaux de compensation

#### Pour un montage standard derrière la baie avec linteau réduit

Pour toutes les exécutions de porte, le faux-linteau de compensation est livré de série en version assortie à la surface et à la couleur ou au décor de la porte et peut donc être monté de manière visible dans la baie.



### Panneau à sections à double paroi

#### Pour un montage dans la baie avec jour important au plafond

Un panneau à sections à double paroi assorti recouvre le jour entre le plafond et le faux-linteau de compensation. Il est disponible dans toutes les surfaces et toutes les couleurs ou décors.



### Faux-linteau de compensation affleurant

Pour les portes LPU, ce faux-linteau de compensation représente une solution élégante permettant une jonction invisible entre le faux-linteau et le tablier de porte. Lorsque la porte est fermée, le panneau de porte supérieur opère un raccord affleurant au faux-linteau. Il est disponible pour tous les motifs de porte, dans toutes les surfaces et toutes les couleurs ou décors (sur demande pour cassettes).

Pour de plus amples informations, reportez-vous aux cahiers techniques ou demandez conseil à votre partenaire Hörmann.

# Pour une impression d'ensemble harmonieuse

## Habillage de cadre dormant et kit de cadre d'habillage

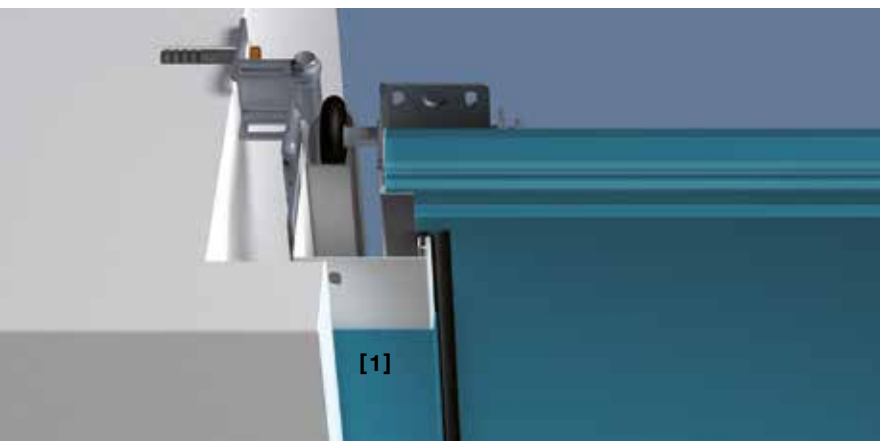

### Habillage du cadre dormant de la couleur de la porte

Les montants latéraux Hörmann sont livrés de série en surface Woodgrain blanche. Les portes sectionnelles Sandgrain, Micrograin, Silkgrain ou à plaxage Decograin dégagent une vue d'ensemble harmonieuse avec les habillages de cadre dormant assortis à la surface, à la couleur ou au décor de la section de porte. Les habillages de cadre dormant pour les portes Micrograin sont livrés en surface lisse.

Les deux largeurs proposées permettent un recouvrement du montant latéral pour diverses situations de montage.

**[1]** Habillage de cadre dormant de 55 mm de largeur pour montage derrière la baie avec écoinçon latéral réduit (< 90 mm)

**[2]** Habillage de cadre dormant de 90 mm de largeur pour montage affleurant dans la baie

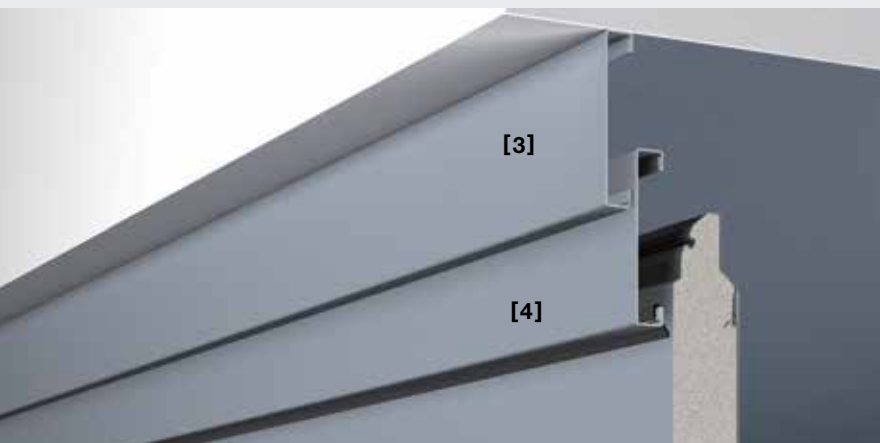
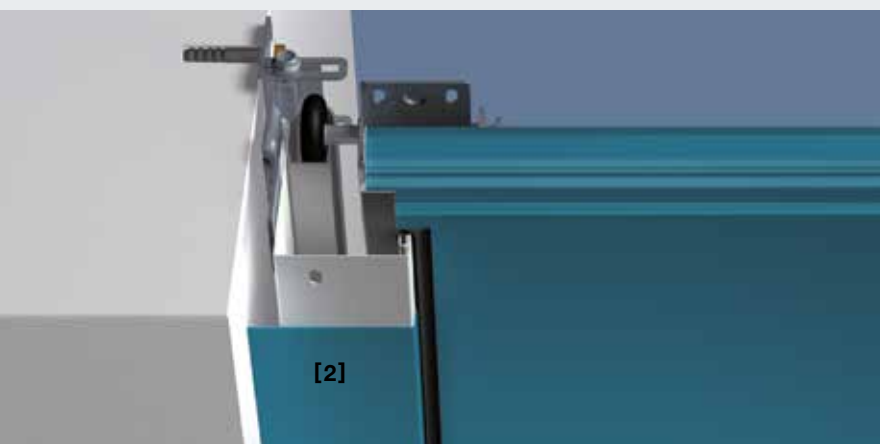

### Kit de cadre d'habillage pour linteau et montants latéraux

En cas de montage dans la baie, il est possible d'utiliser une porte en dimensions de rénovation ou en dimensions standards avantageuses. Le jour restant entre le mur latéral et le cadre d'habillage de porte (max. 35 mm) est couvert à l'aide du kit de cadre d'habillage **[3]**. Ce kit se compose de profilés assortis à la surface, à la couleur ou au décor de la section de porte, de capuchons et d'accessoires de fixation. Les habillages de cadre dormant pour les portes Micrograin sont livrés en surface lisse.

Le faux-linteau de compensation **[4]** est livré de série dans la surface, la couleur ou le décor de la porte. De plus, le montant latéral est recouvert par l'habillage de cadre dormant **[5]** selon la surface, la couleur ou le décor de la section de porte.

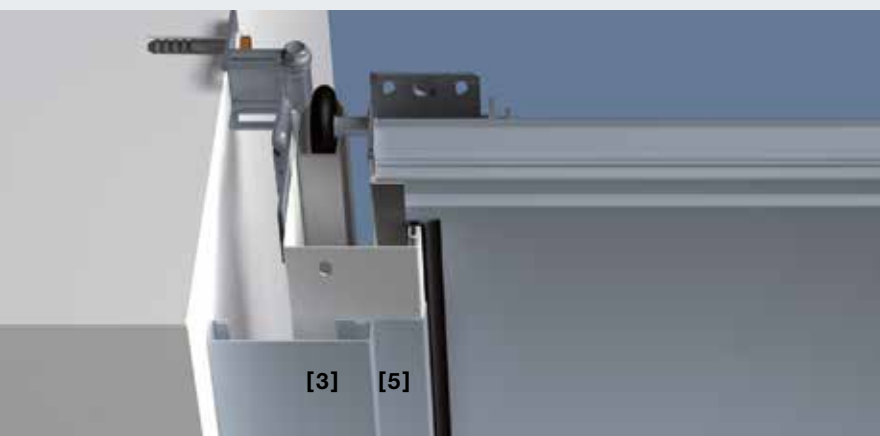

Pour de plus amples informations, reportez-vous aux cahiers techniques ou demandez conseil à votre partenaire Hörmann.

# Solutions pour situations de montage particulières

## Profilés de rénovation



### Kit de profilés de rénovation

#### Pour un recouvrement propre des murs ébréchés

Le profilé de rénovation disponible en option permet de recouvrir facilement les fissures inesthétiques au niveau du linteau et du jour, rendant superflu tout travail de maçonnerie supplémentaire.

Le set de 3 profilés (3 m de longueur chacun) assortis à la porte est disponible dans toutes les surfaces, toutes les couleurs ou décors. Les habillages de cadre dormant pour les portes Micrograin sont livrés en surface lisse.



### Solution complète pour les portes sectionnelles montées dans des garages préfabriqués en béton

Le faux-linteau de compensation élargi pour pose dans des garages préfabriqués en béton [1] recouvre proprement la zone de linteau de la baie.

Le cadre dormant spécial [2], avec pattes d'ancrage spéciales prémontées et panneaux pour cadre dormant, se fixe à la paroi latérale ou aux écoinçons latéraux coniques. Le large panneau pour huisserie recouvre le jour existant entre le cadre dormant et la baie.

Ce type de porte est disponible en surfaces Woodgrain et Silkgrain dans toutes les couleurs.



Pour de plus amples informations, reportez-vous aux cahiers techniques ou demandez conseil à votre partenaire Hörmann.



# Motorisations de porte de garage avec la qualité Hörmann

Fiables, sûres, sans entretien



Technique de motorisation Hörmann

Une technique éprouvée et innovante vous apportant davantage de confort et de sécurité





**Motorisations de porte de garage et de portail :**  
**Un seul fabricant pour des produits parfaitement assortis**



Vous trouverez d'autres informations dans la brochure Motorisations de porte de garage et de portail.

# Deux modèles de motorisation

Sécurité jour et nuit grâce au verrouillage de porte automatique



## SupraMatic

La motorisation ultra rapide aux nombreuses fonctions additionnelles



SupraMatic de série avec émetteur HS 5 BS à surface structurée noire, avec extrémités chromées



## ProMatic

Le modèle de base économique avec la qualité supérieure Hörmann



ProMatic et ProMatic Akku de série avec émetteur HSE 2 BS à surface structurée noire avec extrémités synthétiques

ProMatic Akku  
Le **module solaire** en option assure le chargement de la batterie.





## SupraMatic

- Emetteur à 5 touches HS 5 BS (surface structurée noire) avec interrogation de la position de porte
- Faible consommation électrique annuelle
- Programmation aisée grâce à un double affichage à 7 segments
- Eclairage halogène à commande séparée
- Hauteur d'ouverture additionnelle de la porte pour l'aération du garage
- Capot de motorisation en aluminium brossé

### SupraMatic E

Force de traction et de poussée : 650 N  
Effort de pointe : 800 N  
Vitesse d'ouverture : max. 22 cm/s  
Largeur de porte : jusqu'à 5500 mm  
(surface de porte max. 13,75 m<sup>2</sup>)

### SupraMatic P

Cellule photoélectrique incluse  
Force de traction et de poussée : 750 N  
Effort de pointe : 1000 N  
Vitesse d'ouverture : max. 22 cm/s  
Largeur de porte : jusqu'à 6000 mm  
(surface de porte de max. 15 m<sup>2</sup>)  
Pour portes lourdes en bois et portes à portillon incorporé

## ProMatic

- Emetteur à 2 touches HSE 2 BS (surface structurée noire)
- Hauteur d'ouverture additionnelle de la porte pour l'aération du garage

### ProMatic

Force de traction et de poussée : 600 N  
Effort de pointe : 750 N  
Vitesse d'ouverture : max. 14 cm/s  
Largeur de porte : jusqu'à 5000 mm  
(surface de porte max. 11 m<sup>2</sup>)

### ProMatic Akku

Pour garages sans raccordement secteur  
Force de traction et de poussée : 350 N  
Effort de pointe : 400 N  
Vitesse d'ouverture : max. 13 cm/s  
Largeur de porte : jusqu'à 3000 mm  
(surface de porte de max. 8 m<sup>2</sup>)

\* Retrouvez les conditions de garantie détaillées sur le site [www.hormann.com](http://www.hormann.com)



## Verrouillage de porte automatique

Lorsque la porte est fermée, elle est automatiquement verrouillée et donc efficacement protégée contre le relevage. Ce verrouillage automatique exclusif est mécanique et fonctionne donc également en cas de panne de courant.



Cellule photoélectrique EL 101

## Sécurité renforcée

Les familles avec enfants apprécieront tout particulièrement ce petit plus en matière de sécurité. Une cellule photoélectrique installée dans l'ouverture du garage immobilise directement la porte, avant tout contact. Une sécurité supplémentaire à moindre coût.

# Accessoires sans fil mobiles

Pour chaque situation



[1]

[2]

## Emetteur

### HS 5 BS

4 touches de fonction plus touche d'interrogation,  
[1] surface brillante noire ou blanche  
[2] surface structurée noire **// NOUVEAU**



[3]

[4]

[5]

## Emetteur

### HS 4 BS

4 touches de fonction,  
[3] surface brillante noire

## Emetteur

### HS 1 BS

1 touche de fonction,  
[4] surface brillante noire

## Emetteur

### HSE 1 BS **// NOUVEAU**

1 touche de fonction,  
œillet pour porte-clés inclus,  
[5] surface brillante noire



[6]

[7]

## Emetteur

### HSE 2 BS

2 touches de fonction,  
œillet pour porte-clés inclus  
[6] surface brillante noire ou blanche  
[7] surface brillante en vert, violet, jaune, rouge ou orange  
(illustrations de gauche à droite)

[8] surface structurée noire avec extrémités chromées ou synthétiques **// NOUVEAU**

[9] décors en argent, carbone, bois de racine clair, bois clair, bois foncé et bois de racine foncé  
(illustrations de gauche à droite)



[8]

[9]



reddot design award  
honorable mention 2011



**Emetteur  
HSD 2-A BS**  
Design aluminium,  
2 touches de fonction,  
également utilisable  
comme porte-clés

**HSD 2-C BS**  
Design chromé brillant,  
2 touches de fonction,  
également utilisable  
comme porte-clés



**Emetteur  
HSP 4 BS**  
4 touches de fonction,  
avec verrouillage  
électronique de touche,  
anneau porte-clés inclus



**Emetteur  
HSZ 1 BS**  
1 touche de fonction,  
pour logement dans  
un allume-cigare

**HSZ 2 BS**  
2 touches de fonction,  
pour logement dans  
un allume-cigare



## Hörmann Gateway et appli BiSecur // NOUVEAU

Cette appli vous permet de commander en toute simplicité vos motorisations de porte de garage et de portail Hörmann, votre porte d'entrée\* Hörmann ainsi que d'autres appareils par le biais de votre smartphone ou de votre tablette. Elle permet également de consulter à distance la position des motorisations de porte de garage et de portail ainsi que la position de verrouillage de votre porte d'entrée\*.

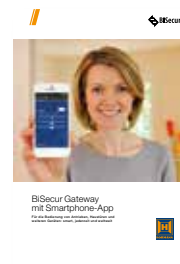

Pour de plus amples informations,  
voir la brochure BiSecur Gateway.

\* Avec un équipement spécial



## Emetteur HSZ

Une alternative aux systèmes Homelink s'intégrant au véhicule en toute discrétion. Inséré dans l'allume-cigare, l'émetteur HSZ est toujours à portée de main et permet une commande confortable.



# Accessoires sans fil fixes



**Clavier à code sans fil  
FCT 3 BS**  
Pour 3 fonctions,  
avec touches rétroéclairées



**Bouton-poussoir  
IT 1b**  
La grande touche rétroéclairée  
de l'IT 1b permet une ouverture  
de porte en tout confort  
(pour ProMatic et SupraMatic)



**Clavier à code sans fil  
FCT 10 BS**  
Pour 10 fonctions,  
avec touches rétroéclairées  
et clapet de protection



**Bouton-poussoir  
IT 3b**  
Outre la touche principale  
rétroéclairée offrant une  
ouverture confortable de votre  
porte, le bouton-poussoir IT 3b  
dispose également de deux  
touches supplémentaires.  
Celles-ci commandent la lampe  
de motorisation et désactivent  
entièrement le système radio  
de la motorisation, par exemple  
lorsque vous partez en vacances  
(pour SupraMatic)



**Lecteur digital sans fil  
FFL 12 BS**  
Pour 2 fonctions et jusqu'à  
12 empreintes digitales

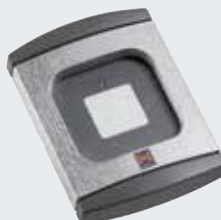

**Transpondeur  
TTR 100 / TTR 1000**  
Pour 1 fonction,  
avec 2 clés (clés supplémentaires  
sur demande), pour jusqu'à 12,  
100 ou 1000 clés



**Bouton-poussoir sans fil  
FIT 2**  
Pour 2 motorisations  
ou fonctions de motorisation



**Contacteur à clé  
STUP 40 / STAP 40**  
En exécution à encastrer  
ou en applique,  
incluant 3 clés



**Clavier à code  
CTV 1 / CTV 3**  
Pour 1 ou 3 fonction(s),  
particulièrement robuste,  
avec protection anti-vandalisme



Grâce à la compatibilité des systèmes Hörmann, le même émetteur vous permet d'ouvrir votre porte de garage, mais aussi votre portail motorisé Hörmann.



### Cellule photoélectrique EL 101

Infailibles, les cellules photoélectriques à faisceau unique Hörmann immobilisent instantanément la porte dès interruption du rayon lumineux.



### Batterie de secours HNA pour motorisations de porte de garage

Avec cette alimentation de secours, vous remédiez aux temps d'arrêt dus aux pannes d'alimentation secteur et disposez de 18 heures d'autonomie ou de max. 5 cycles de porte. En fonctionnement normal, la batterie de secours se recharge automatiquement. Elle peut être montée sur toutes les motorisations de porte de garage Hörmann actuelles.



### Potelet lumineux SLS

Le potelet lumineux SLS avec bloc lumineux à LED est disponible en exécutions de 550 ou 1080 mm de hauteur. Pour un éclairage encore plus optimal de votre entrée, le potelet de 1080 mm de hauteur peut également être équipé de deux blocs lumineux à LED.

#### SLS-K

Avec bloc lumineux à LED  
Hauteur 550 mm

#### SLS-L

Avec double bloc lumineux à LED  
Hauteur 1080 mm

#### SLS-L

Avec bloc lumineux à LED  
et cache-lumière design  
Hauteur 1080 mm

Classe d'efficacité énergétique A



Cache-  
lumière  
design

Lumière  
blanche  
chaude

Lumière  
blanche  
neutre

### Blocs lumineux à LED

Les blocs lumineux sont proposés avec lumière blanche à la nuance chaude ou neutre. Le cache lumière en aluminium disponible en option apporte quant à lui une touche d'originalité à l'entrée.



### Eclairage de porte à LED

La barre d'éclairage à LED avec lumière blanche neutre met votre porte et votre portillon indépendant en lumière. Ce système enfichable peut être raccourci à souhait et s'adapte donc à toutes les largeurs de porte. Vous avez le choix entre une barre d'éclairage à LED au linteau (illustration ci-dessus) ou sur la face inférieure du tablier de porte.

Espacement des LED : 125 mm

Classe d'efficacité énergétique A

# Une technique mûrement réfléchie

Confort d'utilisation et sécurité maximale



Chez Hörmann, la sécurité d'utilisation d'une porte de garage constitue une priorité absolue. Grâce à ses solutions novatrices, Hörmann fait figure de référence dans ce domaine. Les innombrables brevets Hörmann en sont la preuve.

**Ils assurent chaque jour votre sécurité et celle de votre famille.**





## Caractéristiques de sécurité selon la norme européenne 13241-1

### Sécurités parachute et anti-pincement

Chez Hörmann, les portes sectionnelles sont testées et certifiées suivant les strictes exigences de la norme européenne 13241-1 en matière de sécurité, et ce en tant que porte à commande manuelle ou en combinaison avec une motorisation. Aucune porte sectionnelle ne saurait être plus sûre.

**Comparez, vous verrez !**



Brevet Hörmann

### Technique à ressorts de traction avec système de ressorts doubles

Les portes sectionnelles Hörmann à ressorts et câbles de traction doubles de chaque côté protègent la porte de toute chute. Grâce au système de ressorts doubles breveté, un ressort qui se rompt ne peut plus être éjecté, éliminant ainsi les risques de blessure.

Les portes sectionnelles jusqu'à 3000 mm de largeur et 2625 mm de hauteur sont équipées de série de cette technique à ressorts de traction éprouvée.



Brevet Hörmann

### Technique à ressorts de torsion avec sécurité de rupture de ressort intégrée

Les portes sectionnelles Hörmann à ressorts de torsion des deux côtés se distinguent par leur sécurité de rupture de ressort brevetée. En cas de rupture d'un ressort, il stoppe immédiatement le trajet de porte et prévient toute chute du tablier. Les portes aux dimensions hors-standards et les portes à portillon incorporé ou dotées de panneaux en bois massif sont équipées de la technique à ressorts de torsion.



Brevet Hörmann

### Guidage de porte sécurisé dans des rails de guidage de sécurité

Les galets de guidage réglables brevetés, les supports-galets renforcés et les rails de guidage de sécurité empêchent tout déraillement. Ainsi, le tablier vient se positionner sous le plafond en toute sécurité.



### Sécurité anti-pincement à l'extérieur et à l'intérieur et au niveau des charnières

La forme spéciale des panneaux de porte rend tout risque de pincement impossible, aussi bien entre les sections qu'au niveau des charnières. Hörmann est le seul fabricant à proposer une sécurité anti-pincement d'une telle fiabilité.



### Protection latérale sur les montants latéraux

Chez Hörmann, les cadres dormants sont complètement fermés, de bas en haut. Il est quasi impossible de glisser les doigts entre le tablier et le cadre dormant !

# Isolation thermique optimale

Testée et homologuée

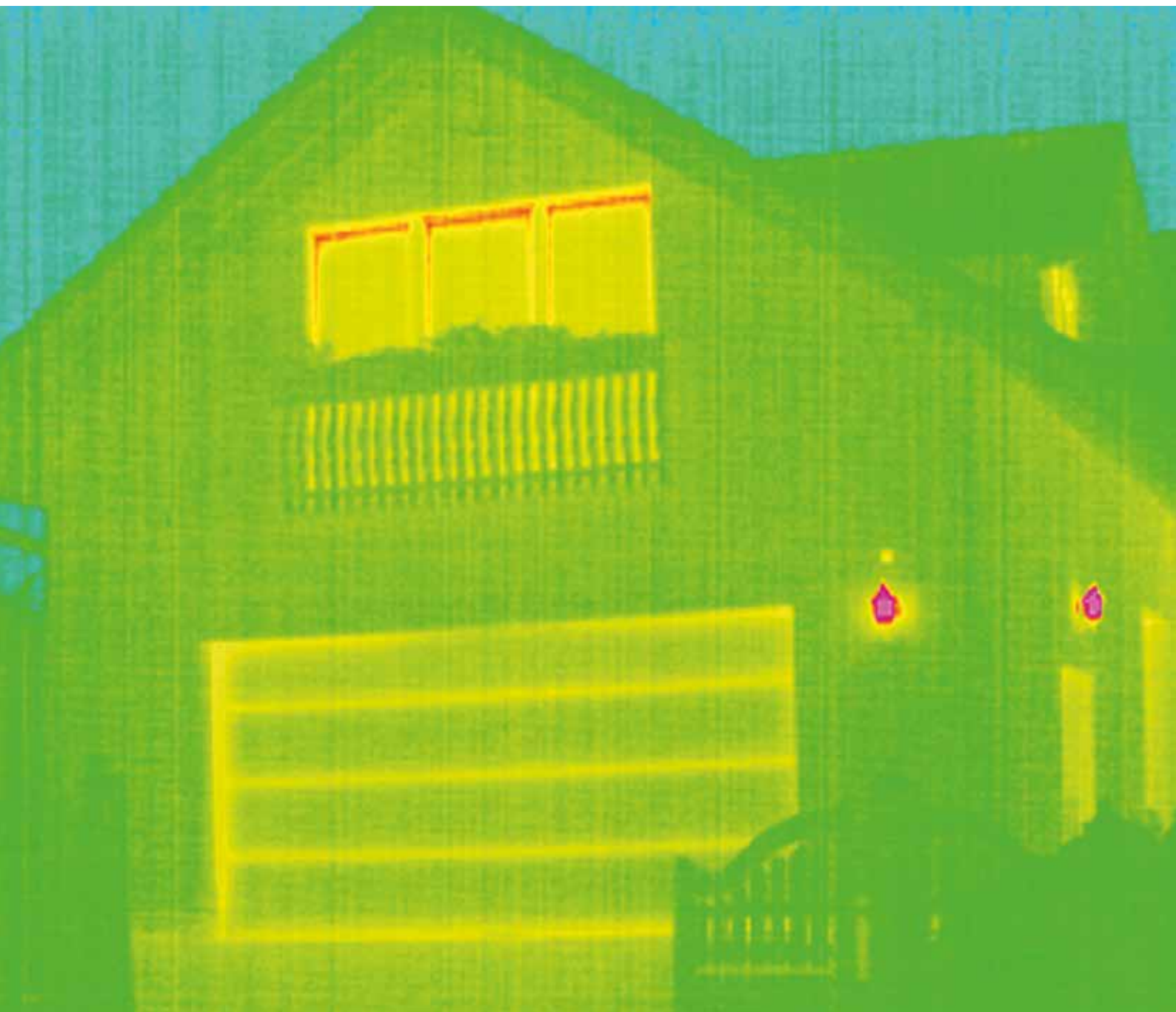

Pour les habitations communiquant directement avec le garage, une porte de garage parfaitement isolée va de soi. Le raccord de cadre dormant ThermoFrame améliore les propriétés thermiques déjà remarquables des portes de garage sectionnelles Hörmann à double paroi.

**Vous réalisez ainsi des économies d'énergie.**



## ThermoFrame Amélioration de l'isolation thermique des portes sectionnelles

A monter en toute simplicité sur le cadre dormant, ce profilé synthétique assure une parfaite rupture de pont thermique entre le cadre dormant et la maçonnerie, permettant ainsi une amélioration de l'isolation thermique pouvant atteindre 15 %\*.

En outre, des lèvres d'étanchéité supplémentaires placées sur les côtés et en partie haute évitent que l'énergie thermique ne s'échappe du garage.

Le raccord de cadre dormant ThermoFrame est disponible en option pour l'ensemble des portes de garage sectionnelles Hörmann.



## Caractéristiques de performance selon la norme européenne EN 13241-1

Isolation thermique, insonorisation, étanchéité et charge au vent : ces quatre caractéristiques de performance essentielles pour les portes de garage ont fait l'objet d'un contrôle et d'une certification chez Hörmann.

### Isolation thermique

Porte sectionnelle en acier LTE à simple paroi	
Tablier de porte	U = 2,5 W/(m <sup>2</sup> ·K)
Porte installée <sup>1)</sup>	U = 3,0 W/(m <sup>2</sup> ·K)
Porte sectionnelle en acier LPU à double paroi	
Section	U = 0,5 W/(m <sup>2</sup> ·K)
Tablier de porte	U = 0,9 W/(m <sup>2</sup> ·K)
Porte installée <sup>1)</sup>	U = 1,4 W/(m <sup>2</sup> ·K)
Portes sectionnelles à panneaux en bois massif LTH	
Tablier de porte	U = 2,5 W/(m <sup>2</sup> ·K)
Porte installée <sup>1)</sup>	U = 3,0 W/(m <sup>2</sup> ·K)

### Isolation acoustique

Porte sectionnelle en acier LTE à simple paroi	R = env. 20 dB
Porte sectionnelle en acier LPU à double paroi	R = env. 25 dB

### Etanchéité

A l'air	Porte sectionnelle en acier LTE à simple paroi	Classe 0 <sup>2)</sup>
	Porte sectionnelle en acier LPU à double paroi à rainures (sauf rainures L)	Classe 2
	Porte sectionnelle en acier LPU à double paroi à cassettes et rainures L	Classe 3
	Portes sectionnelles à panneaux en bois massif LTH	Classe 0 <sup>2)</sup>
A l'eau	Porte sectionnelle en acier LTE à simple paroi	Classe 0 <sup>2)</sup>
	Porte sectionnelle en acier LPU à double paroi	Classe 3 <sup>3)</sup>
	Portes sectionnelles à panneaux en bois massif LTH	Classe 0 <sup>2)</sup>

### Charge au vent

Porte sectionnelle en acier LTE à simple paroi	Classe 2
Porte sectionnelle en acier LPU à double paroi	Classe 3
Portes sectionnelles à panneaux en bois massif LTH	Classe 3

Classes de charge au vent supérieures sur demande

\* Pour les portes de garage sectionnelles LPU à double paroi de 5000 x 2125 mm

<sup>1)</sup> Les coefficients U sont valables pour des portes installées sans vitrage, en dimension 5000 x 2125 mm

<sup>2)</sup> Portes avec fentes d'aération, sur demande classes 2 – 3

<sup>3)</sup> Jusqu'à 70 Pa de pression hydraulique





## Types de ferrure

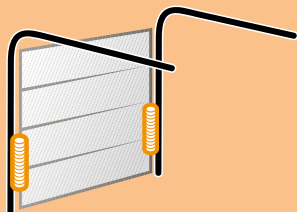

### Ferrure Z

Ferrure à ressorts de traction avec technique à ressorts de traction  
 Largeur max. 3000 mm  
 Hauteur max. 2625 mm

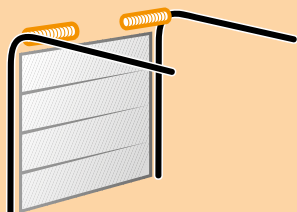

### Ferrure N

Ferrure normale avec technique à ressorts de torsion  
 Largeur max. 6000 mm  
 Hauteur max. 3000 mm

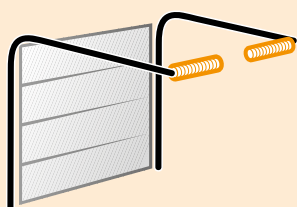

### Ferrure L

Ferrure pour linteau réduit avec technique à ressorts de torsion  
 Largeur max. 6000 mm  
 Hauteur max. 3000 mm

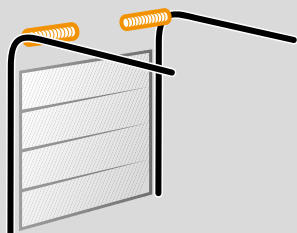

### Ferrure H

Ferrure de rail de guidage rehaussée avec technique à ressorts de torsion  
 Largeur max. 5500 mm  
 Hauteur max. 3000 mm

## Explicatifs

Si vous êtes intéressé par le type de ferrure pour portes rehaussées, adressez-vous à votre partenaire Hörmann.

Les portes en bois de toutes dimensions sont livrées de série avec technique à ressorts de torsion.

LZ Dimension de passage libre  
 RM Hauteur modulaire

DE Hauteur sous plafond

**Ferrure N :**

\*\* Avec motorisation et ThermoFrame + 45 mm

**Ferrure Z / L :**

\*\* Avec motorisation et ThermoFrame + 30 mm

LDH Hauteur de passage libre

**Ferrure L :**

\* Pour les portes d'une largeur supérieure à 3010 mm, le passage libre est réduit de 50 mm supplémentaires.

GIM Dimension intérieure du garage  
 ET Profondeur d'encombrement

Pour de plus amples informations, reportez-vous aux cahiers techniques ou demandez conseil à votre partenaire Hörmann.

# Dimensions et données techniques

## Types de ferrure et dimensions de montage pour LPU et LTE

### Coupe horizontale

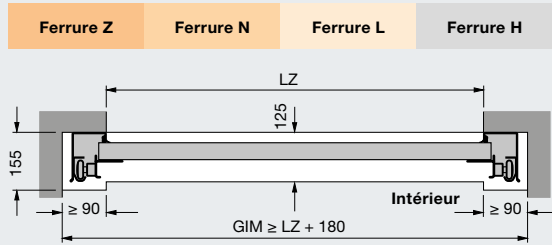

### Pose avec ferrure Z, N ou L

Longueur totale de motorisation	Ferrure Z	Ferrure N	Ferrure L
---------------------------------	-----------	-----------	-----------

Portes avec motorisation			
Hauteur de porte jusqu'à	2125 (K)	3200	3200
	2250 (K)		3200
	2375 (M)	3450	3450
	2500 (M)		3450
	3000 (L)	4125	4125

### Coupes verticales

#### Ferrure Z

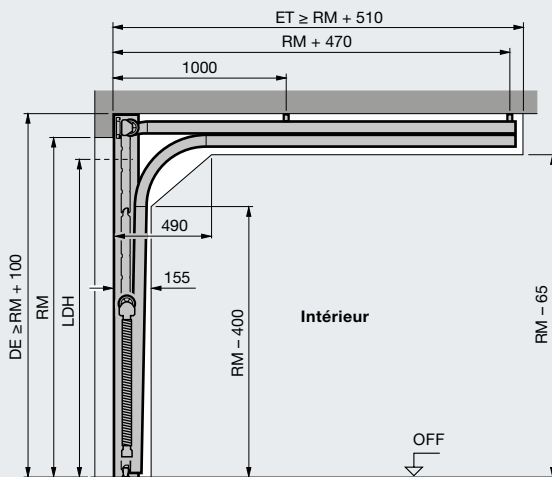

#### Ferrure N

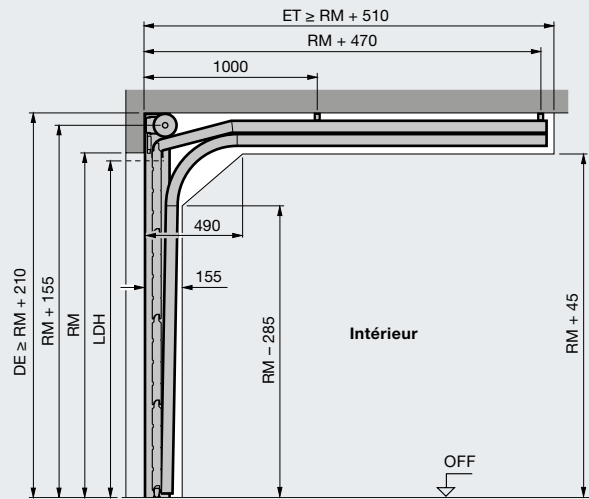

#### Ferrure L

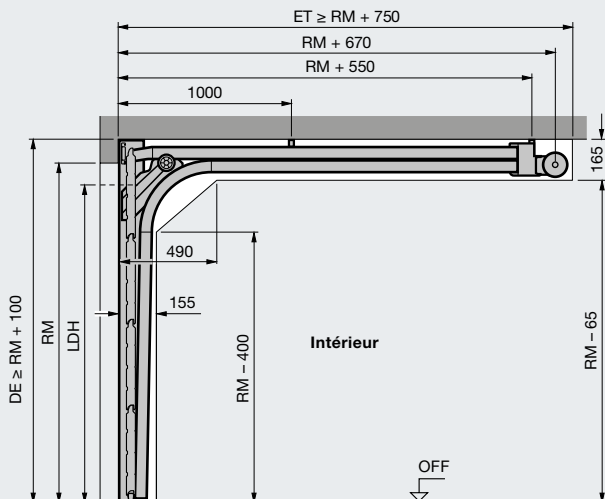

#### Ferrure H

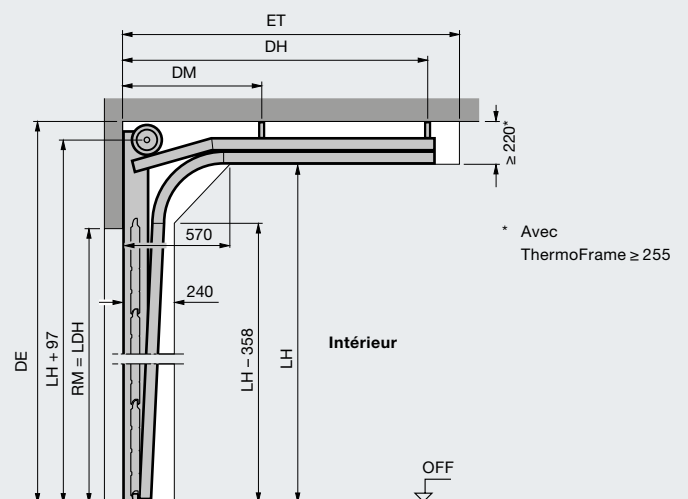



## Pose avec faux-linteau affleurant

Longueur totale de motorisation	Ferrure BZ	Ferrure BL	
<b>Portes avec motorisation</b>			
Hauteur de porte jusqu'à	2125 (K)	3272	3272
	2375 (M)	3522	3522
	3000 (L)	4197	4197

## Coupes verticales

Ferrure BZ	Ferrure BL	Sans linteau
------------	------------	--------------

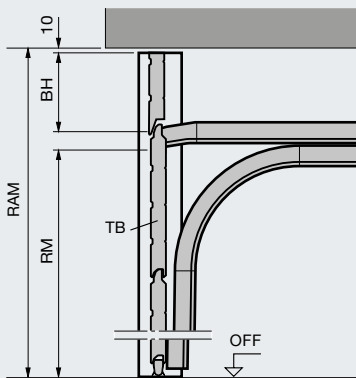

Ferrure BZ	Ferrure BL	Avec linteau
------------	------------	--------------

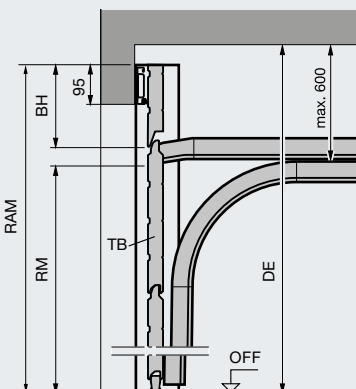

## Explicatifs

### Rails de motorisation

K	Rail court
M	Rail moyen
L	Rail long

### Types de ferrure

Z	Ferrure à ressorts de traction
N	Ferrure normale
L	Ferrure pour linteau réduit
H	Ferrure de rail de guidage rehaussée

Si vous êtes intéressé par le type de ferrure pour portes rehaussées, adressez-vous à votre partenaire Hörmann.

BZ	Ferrure à ressorts de traction avec faux-linteau affleurant
BL	Ferrure pour linteau réduit avec faux-linteau affleurant

### Dimensions de commande

LZ	Dimension de passage libre
RM	Hauteur modulaire
RAM	Dimension hors-tout cadre (avec faux-linteau affleurant)

Min. = RM + 240 mm  
Max. = RM + 600 mm (hauteur de panneau de porte)

DE	Hauteur sous plafond
<b>Ferrure N :</b>	Commande manuelle $\geq$ RM + 210 mm
	Avec motorisation $\geq$ RM + 210 mm
	Avec motorisation et ThermoFrame $\geq$ RM + 255 mm
<b>Ferrure Z / L :</b>	Commande manuelle $\geq$ RM + 100 mm
	Avec motorisation $\geq$ RM + 115 mm
	Avec motorisation et ThermoFrame $\geq$ RM + 145 mm

LDH	Hauteur de passage libre
<b>Ferrure N :</b>	Commande manuelle = RM - 50 mm
	Avec motorisation = RM
<b>Ferrure Z / BZ :</b>	Commande manuelle = RM - 80 mm
	Avec motorisation = RM - 30 mm
<b>Ferrure L / BL :</b>	Commande manuelle = RM - 100 mm
	Avec motorisation (LZ < 3000) = RM - 30 mm
	Avec motorisation (LZ > 3000) = RM - 80 mm

GIM	Dimension intérieure du garage
ET	Profondeur d'encombrement
TB	Tablier de porte
BH	Hauteur de panneau
LH	Hauteur du rail de guidage
DM	Suspente au plafond, milieu
DH	Suspente au plafond, arrière
OFF	Sol fini

### Remarque

Avant la pose des portes sectionnelles, la baie et le sol du garage doivent être complètement achevés. L'espace libre pour la pose de la porte doit rester strictement dégagé de toutes conduites, ventilateur de chauffage, etc.

Pour de plus amples informations, reportez-vous aux cahiers techniques ou demandez conseil à votre partenaire Hörmann.

# Dimensions et données techniques

## LPU avec portillon incorporé à seuil plat

○ = non réalisable pour Decograin, Micrograin, Sandgrain et Silkgrain

□ = non réalisable pour Decograin

### Portes à portillon incorporé et rainures Domaine dimensionnel

		Portes à portillon incorporé LPU									
Hauteur de porte modulaire (RM)	3000										
	2875	○	○	○	○	○	○	○	○	○	○
	2750										
	2625	○	○	○	○	○	○	○	○	○	○
	2500										
	2375										
	2250										
	2205										
	2125										
	2080										
	2000										
	1955										
	1875										
			2250	2375	2500	2750	3000	3250	3500	3750	4000
			Largeur de porte modulaire (LZ)								

### Portillons incorporés à rainures Hauteur de passage libre et hauteurs de béquille

Portillons incorporés sans vitrage	Portillons incorporés avec vitrage	Hauteur de béquille au sol fini
1955	1955	831
1871	1871	799
2155	2155	906
2055	2055	868
1955	1955	831
1855	1855	793
2123	2203	924
2075	2155	906
1999	2079	877
1955	2035	861
1875	1955	831
1827	1907	813
1747	1827	782

### Portes à portillon incorporé et cassettes Domaine dimensionnel

		Portes à portillon incorporé LPU									
Hauteur de porte modulaire (RM)	3000										
	2875	□	□	□	□	□	□	□	□	□	□
	2750	□	□	□	□	□	□	□	□	□	□
	2625	□	□	□	□	□	□	□	□	□	□
	2500										
	2375										
	2250										
	2205	□	□	□	□	□	□	□	□	□	□
	2125										
	2080	□	□	□	□	□	□	□	□	□	□
	2000										
	1955	□	□	□	□	□	□	□	□	□	□
	1875										
			2250	2500	2750	3000	3250	3500	3750	4000	
			Largeur de porte modulaire (LZ)								

### Portillons incorporés à cassettes Hauteur de passage libre et hauteurs de béquille

Portillons incorporés	Hauteur de béquille au sol fini
1955	831
1871	799
2155	906
2055	868
1955	831
1855	793
2203	924
2155	906
2079	877
2035	861
1955	831
1907	813
1827	782

## Coupe horizontale

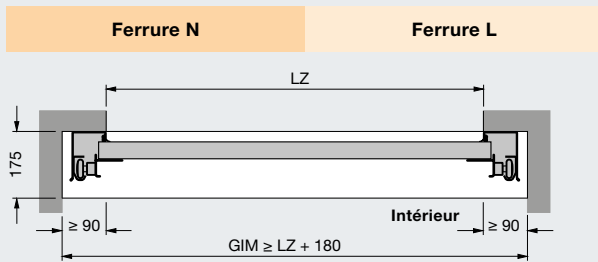

## Coupes verticales

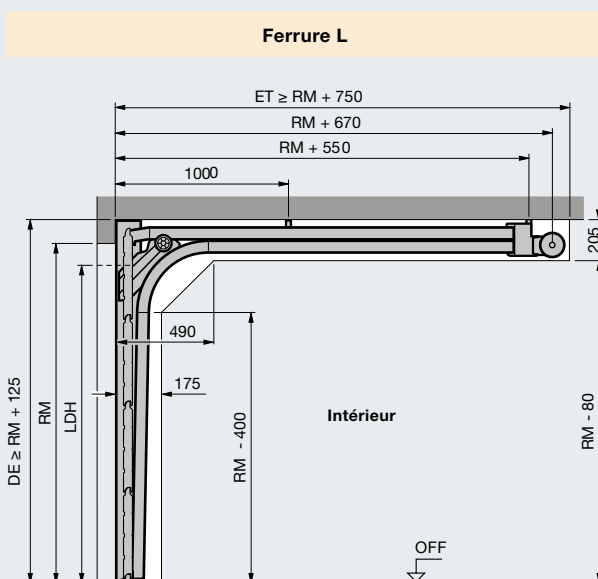
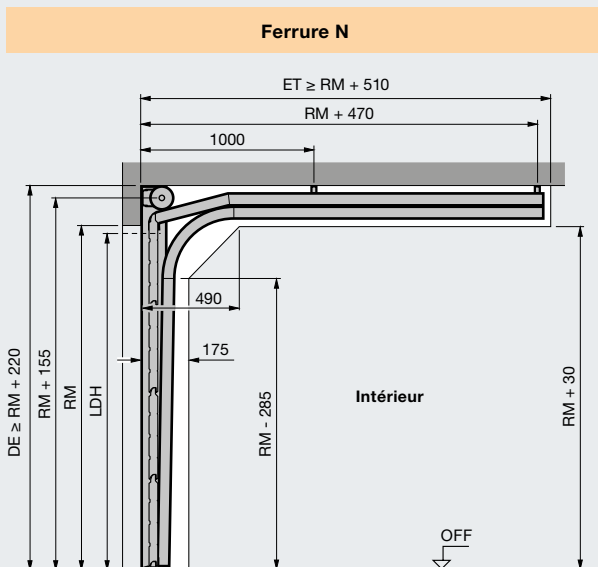

## Légende

### Types de ferrure

- N Ferrure normale
- L Ferrure pour linteau réduit

### Dimensions de commande

- LZ Dimension de passage libre
- RM Hauteur modulaire
- DE Hauteur sous plafond
- Ferrure N :**
  - Commande manuelle  $\geq RM + 220$  mm
  - Avec motorisation  $\geq RM + 235$  mm
  - Avec motorisation et ThermoFrame  $\geq RM + 255$  mm
- Ferrure L :**
  - Commande manuelle  $\geq RM + 125$  mm
  - Avec motorisation  $\geq RM + 125$  mm
  - Avec motorisation et ThermoFrame  $\geq RM + 145$  mm

- LDH Hauteur de passage libre

### Ferrure N :

- Commande manuelle =  $RM - 160$  mm
- Avec motorisation =  $RM - 100$  mm

### Ferrure L :

- Commande manuelle =  $RM - 160$  mm
- Avec motorisation =  $RM - 160$  mm

- GIM Dimension intérieure du garage
- ET Profondeur d'encombrement
- OFF Sol fini

### Remarque

La hauteur de tableau ne doit pas être inférieure à la dimension de commande de la porte (RM), sous peine de ne plus pouvoir ouvrir le portillon incorporé.

### Pose avec ThermoFrame

- En cas de pose avec ThermoFrame  
 $LDB = LZ - 12$  mm
- En cas de pose avec ThermoFrame  
et habillage de cadre dormant  
 $LDB = LZ - 15$  mm
- En cas de pose avec ThermoFrame  
et motorisation  
Ferrure N + 20 mm  
Ferrure L + 20 mm



# Dimensions et données techniques

## Portillons indépendants en acier et bois massif

### Coupes horizontales

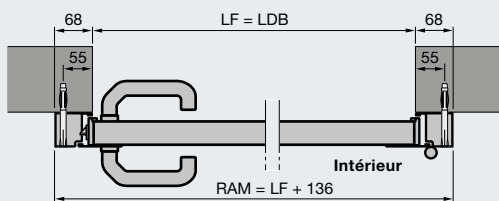

Portillon indépendant avec huisserie tubulaire en aluminium, type de profilé 1, pose derrière la baie

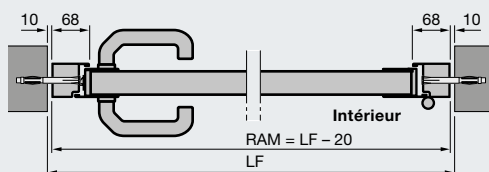

Portillon indépendant avec huisserie tubulaire en aluminium, type de profilé 2, pose dans la baie

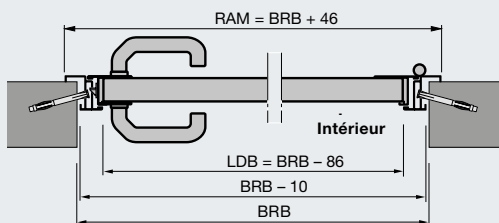

Portillon indépendant avec huisserie d'angle en aluminium, type de profilé 3, ouverture extérieure

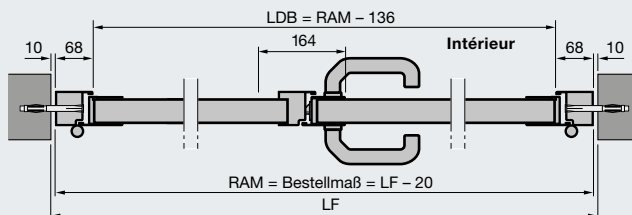

Portillon indépendant à 2 vantaux avec huisserie tubulaire en aluminium, type de profilé 2, pose dans la baie

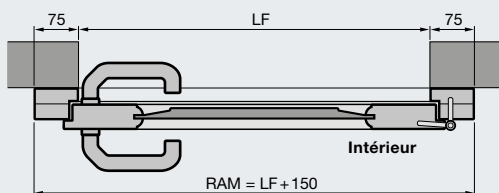

Portillon indépendant en bois massif, pose derrière la baie

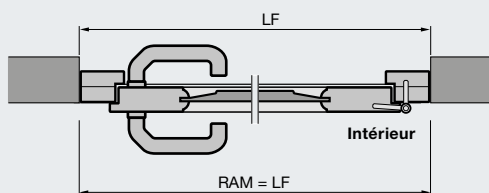

Portillon indépendant en bois massif, pose dans la baie

### Coupes verticales

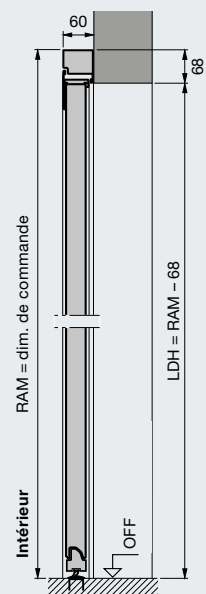

Portillon indépendant avec huisserie tubulaire en aluminium, type de profilé 2, pose derrière la baie

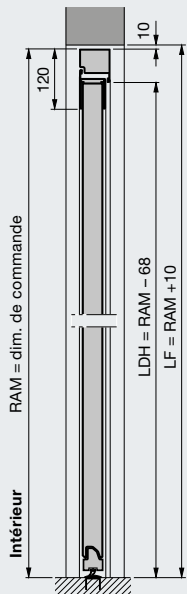

Portillon indépendant avec huisserie tubulaire en aluminium, type de profilé 2, pose dans la baie

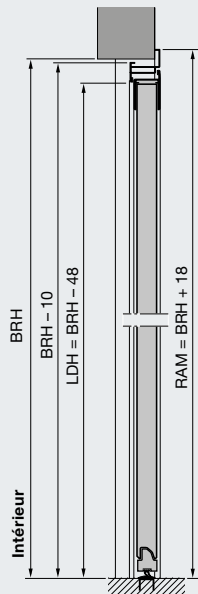

Portillon indépendant avec huisserie d'angle en aluminium, type de profilé 2, ouverture extérieure

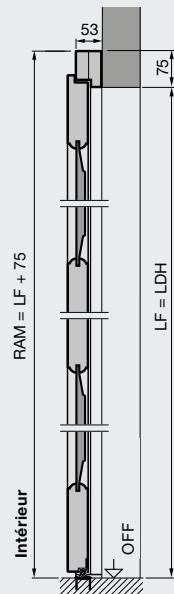

Portillon indépendant en bois massif, pose derrière la baie

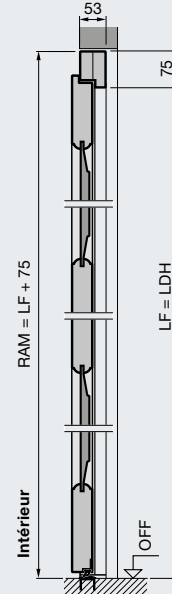

Portillon indépendant en bois massif, pose dans la baie

## Dimensions standards, portillons indépendants en acier

Dim. de commande = RAM	Dimension tableau fini de la baie	Hauteur de béquille*		
		P1	P2	P3

### Huisserie tubulaire, pose derrière la baie (dim. de commande = RAM) Type de profilé 1 (ouverture vers l'intérieur uniquement) et type de profilé 2

990 × 2058	855 – 875 × 1990 – 2000	955	1050	
990 × 2183	855 – 875 × 2115 – 2125	1010	1050	
1115 × 2058	980 – 1000 × 1990 – 2000	955	1050	
1115 × 2183	980 – 1000 × 2115 – 2125	1010	1050	

### Huisserie tubulaire, pose dans la baie (dim. de commande = RAM) Type de profilé 2 (rainures S, M ou L uniquement)

855 × 1990	875 × 2000		1050	
855 × 2115	875 × 2125		1050	
980 × 1990	1000 × 2000		1050	
980 × 2115	1000 × 2125		1050	

### Huisserie d'angle, ouverture intérieure (dim. de commande = largeur jour × dim. jour) Types de profilé 1 et 2 (rainures S, M ou L uniquement)

875 × 2000		955	1050	
875 × 2125		1010	1050	
1000 × 2000		955	1050	
1000 × 2125		1010	1050	

### Huisserie d'angle, ouverture extérieure (dim. de commande = largeur jour × dim. jour) Type de profilé 2 (rainures S, M ou L uniquement) et type de profilé 3

875 × 2000			1050	955
875 × 2125			1050	1010
1000 × 2000			1050	955
1000 × 2125			1050	1010

## Dimensions standards, portillons indépendants en bois massif

Dim. de commande = RAM	Dimension tableau fini de la baie	Hauteur de béquille*
------------------------	-----------------------------------	----------------------

### Pose derrière la baie (dim. de commande = RAM) (rainures S, M et L, cassettes)

1005 × 2190	855 – 875 × 2115 – 2125	1050
1130 × 2190	980 – 1000 × 2115 – 2125	1050

### Pose derrière la baie (dim. de commande = RAM) (motifs 401, 403, 404, 405)

1130 × 2190	980 – 1000 × 2115 – 2125	1050
-------------	--------------------------	------

## Explicatifs

P1	Type de profilé 1 (cadre ouvrant fin)
P2	Type de profilé 2 (cadre ouvrant large)
P3	Type de profilé 3 (cadre ouvrant fin)

LDB	Largeur de passage libre
LDH	Hauteur de passage libre
RAM	Dimension hors-tout cadre
LF	Dimension de maçonnerie
BRM	Dimension jour
BRB	Largeur jour
BRH	Hauteur jour
OFF	Sol fini

### Dimensions hors-standards

Portillons indépendants à 1 vantail sur demande  
Portillons indépendants à 2 vantaux : 1200 – 2558 × 1960 – 2558

\* Vous trouverez les hauteurs de béquille hors-standards dans les cahiers techniques.





# Découvrez la qualité Hörmann

Pour chaque application en construction neuve et en rénovation

**Hörmann permet une conception intégrale optimisée. Des solutions harmonisées dans les moindres détails vous garantissent des produits haut de gamme à la fonctionnalité optimale dans tous les domaines.**

## Portes de garage

Parfaitement assorties à votre style architectural personnel : portes basculantes ou sectionnelles, en acier ou en bois.

## Motorisations

Profitez d'un confort optimal et d'une sécurité anti-intrusion : motorisations de porte de garage et de portail Hörmann.

## Portes d'entrée

Quels que soient vos besoins et vos exigences, vous trouverez le modèle répondant à vos attentes dans notre vaste gamme de portes d'entrée.

## Portes en acier

Des portes robustes pour toutes les pièces de la maison, de la cave au grenier.

## Huisseries

Choisissez un modèle dans notre large éventail de produits pour la construction, l'agrandissement et la rénovation.

[www.hormann.com](http://www.hormann.com)



Portes de garage et motorisations



Porte d'entrée ThermoPro



Portes en acier

## Hörmann : l'assurance de la qualité



Hörmann KG Amshausen, Allemagne



Hörmann KG Antriebstechnik, Allemagne



Hörmann KG Brandis, Allemagne



Hörmann KG Brockhagen, Allemagne



Hörmann KG Dissen, Allemagne



Hörmann KG Eckelhausen, Allemagne



Hörmann KG Freisen, Allemagne



Hörmann KG Ichtshausen, Allemagne



Hörmann KG Werne, Allemagne



Hörmann Genk NV, Belgique



Hörmann Alkmaar B.V., Pays-Bas



Hörmann Legnica Sp. z o.o., Pologne



Hörmann Beijing, Chine



Hörmann Tianjin, Chine



Hörmann LLC, Montgomery IL, USA



Hörmann Flexon LLC, Burgettstown PA, USA

En tant que seul fabricant complet sur le marché international, le groupe Hörmann propose une large gamme d'éléments de construction, provenant d'une seule source. Ils sont fabriqués dans des usines spécialisées suivant les procédés de fabrication à la pointe de la technique. Grâce au réseau européen de vente et de service, orienté vers le client et la présence sur le marché aux Etats-Unis et en Chine, Hörmann se positionne comme votre partenaire international performant pour tous les éléments de construction. Hörmann, l'assurance de la qualité.

**PORTES DE GARAGE**

**MOTORISATIONS**

**PORTES INDUSTRIELLES**

**EQUIPEMENTS DE QUAI**

**BLOCS-PORTES**

**HUISSERIES**

