



Imprimante d'étiquettes MACH4.

Made in Germany.

Présentation de la MACH4.

B avec arête d'arrachage

Pour l'arrachage les étiquettes doivent avancer d'au moins 30 mm hors de l'imprimante.

Mode d'impression	Transfert thermique / Thermique direct		
Résolution (dpi)	203	300	600
Vitesse d'impr. jusqu'à (mm/s)	200	200	100
Largeur d'impr. jusqu'à (mm)	104	105,6	105,6



P avec arête d'arrachage et pré-décollement

La hauteur d'étiquette pour le pré-décollement varie entre 20 et 200 mm.

Mode d'impression	Transfert thermique / Thermique direct		
Résolution (dpi)	203	300	600
Vitesse d'impr. jusqu'à (mm/s)	200	200	100
Largeur d'impr. jusqu'à (mm)	104	105,6	105,6



C avec arête d'arrachage et massicot

Les étiquettes ou le papier continu sont coupés à partir de 12 mm de hauteur.

Mode d'impression	Transfert thermique / Thermique direct		
Résolution (dpi)	203	300	600
Vitesse d'impr. jusqu'à (mm/s)	200	200	100
Largeur d'impr. jusqu'à (mm)	104	105,6	105,6



Options :

Fonctionnement sur batterie 24 Volts

Pour le fonctionnement sur batterie, l'alimentation est remplacée par un système de régulation pour connexion 24 VDC. Complétée d'une carte mémoire et/ou d'une carte Wi-Fi, la version 24 V devient mobile (ex : pour préparation de commandes...). La gamme MACH4 est proscrite pour les applications embarquées (ex : chariot élévateur...) ! Limité à 100 mm/s, le pack assure une autonomie jusqu'à une journée sans recharge.

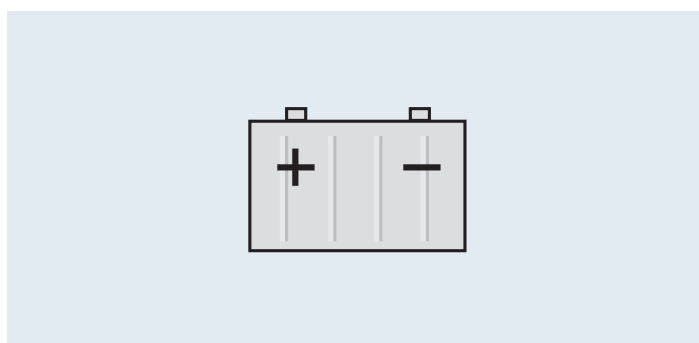

Module RFID

En option, les imprimantes peuvent être équipées d'un module RFID permettant la lecture et l'écriture des transpondeurs des smart labels de 13,56 MHz d'après la norme ISO 15693.



Les points forts.

- › L'avenir « Made by cab » : MACH4 le concept d'impression qui repousse les limites.
- › Elle possède toutes les fonctions d'une imprimante industrielle de qualité avec un large domaine d'application.
- › Les consommables sont facilement chargés par l'avant. La mécanique d'impression ainsi que son habillage sont conçus avec des matériaux de haute qualité et sont parfaitement adaptés entre eux.
- › Simple et confortable à l'utilisation, associée à une fiabilité à toute épreuve, telles étaient les priorités lors de la conception. L'afficheur de grande taille offre la meilleure lisibilité avec son fond blanc rétro-éclairé.
- › Le pavé de navigation avec sa touche « Entrée » contribue à une utilisation intuitive et n'affiche que les fonctions disponibles.
- › Le guidage centré des étiquettes et du ruban réduit les réglages et garanti l'homogénéité de l'impression.
- › La carte électronique High-Tech intègre de série les ports les plus usuels ce qui permet tous types de connexion.



Détails techniques.

- 1 Capot avec grande fenêtre de contrôle**
Il s'ouvre très largement. Son mécanisme d'amortissement permet une fermeture douce. La quantité d'étiquettes restante est visible en permanence.
- 2 Support de rouleau**
Le rouleau d'étiquettes est placé sur le support et centré automatiquement. Des rouleaux de laizes différentes peuvent être mis en place très rapidement.
- 3 Dérouleur et enrouleur de ruban transfert**
Le ruban transfert se glisse sur l'axe monté sur ressorts et se centre à l'aide du guide de centrage. L'introduction dans le mécanisme d'impression est simple et confortable.
- 4 Mécanisme d'impression**
Il se déverrouille à l'aide d'un simple bouton. Son ouverture est très large ce qui permet un accès simplifié.
- 5 Impression en 203, 300 ou 600 dpi**
Les têtes d'impression se changent de 203 en 300 dpi en un tour de main. La reconnaissance du type de tête est automatique.
- 6 Cellule de détection d'étiquettes**
Fixée en position centrale pour la détection de début d'étiquette et de fin de rouleau. Pour plusieurs étiquettes de front, la cellule peut être déplacée latéralement.
- 7 Guide d'étiquettes**
Le réglage de la largeur et le centrage s'effectuent à l'aide de la molette située sur la gauche.
- 8 Cellule réflexe**
Le début d'étiquette, les marques d'impression ainsi que les perforations sont détectés par cette cellule réflexe amovible.
- 9 Rouleau d'impression**
Le changement ainsi que le nettoyage du rouleau d'impression se fait aisément.
- 10 Pré-décollement**
Le support d'étiquettes est guidé vers le bas derrière le panneau de commande. L'étiquette est désolidarisée du support par le passage sur l'arête de pré-décollement.

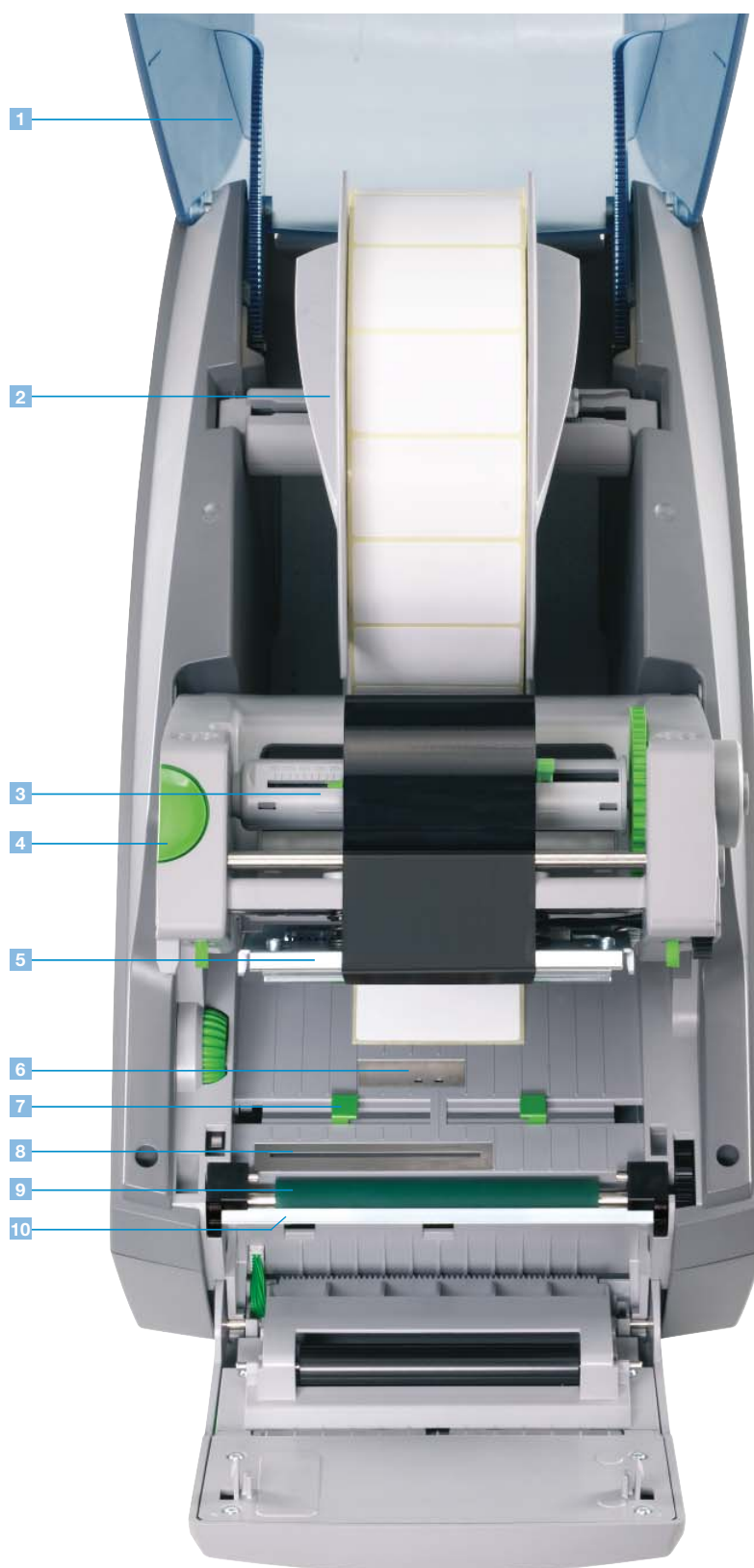



Interfaces.



Vue arrière de l'imprimante

- 1 Port série RS232C.
- 2 Port USB 2.0 esclave.
- 3 Port Ethernet 10/100 Base T avec protocole TCP/IP.
- 4 Emplacement pour carte Wireless LAN (Wi-Fi).
- 5 Deux ports USB maître pour la connexion contrôle à distance, d'un clavier, d'un lecteur de codes à barres ou d'une clé de service.
- 6 Emplacement pour carte mémoire Compact Flash type I.

En option

-  > Interface parallèle centronics bidirectionnelle IEEE 1284.
Interface série RS422/RS485 1.200 à 230.400 bauds/8 bits.
Les interfaces se connectent au PC.
La connexion à l'imprimante se fait par un câble USB mini.
-  > Labelbox - I/O-Box.
Jusqu'à 16 étiquettes sont sélectionnables sur une carte mémoire par un automatisme.
Gestion de 4 entrées/sorties par l'interpréteur Basic.
-  > Carte WLAN 802.11 b/g spécifique cab.

Mode autonome.

Imprimer sans PC avec une imprimante cab.

Le masque d'étiquette est réalisé sur le PC à partir du logiciel d'étiquetage ou en programmation directe avec un éditeur de texte. Les formats d'étiquettes, les polices, les images, les bases de données et les données temporaires sont enregistrés sur carte CompactFlash, clé USB ou dans la mémoire interne IFFS de l'imprimante.

Les données variables peuvent ensuite être envoyées à l'imprimante grâce à un clavier ou un automatisme, puis imprimées. De plus, les données peuvent être saisies à l'aide d'un lecteur de codes à barres ou d'une balance.



Accessoires pour le mode autonome



Carte mémoire

CompactFlash Type I



Clavier Standard

Connexion : USB, nombre de touches : 105

Le respect des normes CE ainsi que le bon fonctionnement du matériel ne sont garantis que dans le cas d'une utilisation exclusive d'accessoires proposés ou recommandés par cab.

Données techniques.

■ Standard □ Option

Imprimante d'étiquettes		MACH4			
Tête d'impression	Mode d'impression	Transfert thermique	■	■	■
		Thermique direct	■	■	-
	Résolution (dpi)		203	300	600
	Vitesse d'impression jusqu'à (mm/s)		200	200	100
	Largeur d'impression jusqu'à (mm)		104	105,6	105,6
Matières	Étiquettes ou support continu sur rouleau ou en paravent	Papier, carton, textile, synthétiques tels que PET, PE, PP, PVC, PU, acrylate, PI			
	Épaisseur (mm) / Grammage (g/m ²)	0,055 – 0,8 / 60 – 200			
	Largeur des étiquettes ¹ (mm)	6 – 116			
	Largeur du support ou de la matière continue (mm)	25 – 120 / à partir de 0,4 mm d'épaisseur 5 – 120			
	Hauteur des étiquettes ¹ (mm)	5 – 4500			
		si pré-découpage ¹ à partir de (mm)	20		
	Hauteur de la matière si massicotage ¹ à partir de (mm)	12			
	Rouleau	diamètre extérieur jusqu'à (mm)	205		
		diamètre mandrin (mm)	38 – 100		
		sens d'enroulement	Intérieur ou extérieur		
Ruban transfert	Encre	Intérieur ou extérieur			
	Diamètre rouleau jusqu'à (mm)	72			
	Diamètre mandrin (mm)	25			
	Longueur variable jusqu'à (m)	360			
	Largeur ² jusqu'à (mm)	114			
Dimensions imprimante	Hauteur x profondeur x largeur (mm)	312 x 435 x 240			
	Poids (kg)	6			
Cellule de détection d'étiquettes	Par transparence	Pour bords avant d'étiquettes, encoches ou fin de matière			
	Position	Centrée ou décalée de 10 mm vers la gauche			
	Réflexe par le dessous ³	Pour bords avant d'étiquettes, encoches ou marques noires			
	Position	Centrée, réglable de 56 mm vers la gauche ou 10 mm vers la droite			
Électronique	Processeur high speed 32 bits ColdFire/fréquence (MHz)	266			
	Mémoire vive RAM (Mo)	64			
	Mémoire flash IFFS (Mo)	8			
	Emplacement pour carte mémoire CompactFlash Type I	■			
	Emplacement pour carte Wireless LAN (Wi-Fi)	■			
	Mémoire pour	Horloge temps réel avec impression date et heure Sauvegarde des paramètres imprimante hors tension			
	Signal d'avertissement	Buzzer acoustique en cas d'erreur			
Interfaces	Parallèle centronics bidirectionnel IEEE 1284	□			
	Série RS232 C 1.200 à 230.400 bauds / 8 bits	■			
	USB 2.0 High Speed esclave pour connexion PC	■			
	Ethernet 10 / 100 Base T, LPD, impression RawIP, impression ftp, DHCP, HTTP, FTP, SMTP, SNMP, TIME, Zeroconf, mDNS, SOAP	■			
	Série RS422, RS485 1.200 à 230.400 bauds / 8 bits	□			
	Carte WLAN 802.11b/g WEP / WPA PSK (TKIP)	□			
	2 x USB maître pour	Contrôle à distance, clavier, lecteur de codes à barres, clé de service, clé USB			
Fonctionnement	Alimentation	100 – 240 V	24 VDC		
		~ 50 / 60 Hz, PFC			
	Puissance	Max. 300 W	Max. 250 W		
	Température de fonctionnement	10 – 35°C	10 – 35°C		
	Humidité	30 – 85% sans condensation	30 – 85% sans condensation		
	Certifications	CE, FCC classe A, CB, CCC, UL	CE, d'autres sur demande		

¹ La distribution et l'impression sont tributaires des dimensions, de la matière et de la nature de l'adhésif de l'étiquette.

Pour les applications spécifiques il est nécessaire d'effectuer au préalable des tests et une validation.

² Pour éviter les plis de ruban, la largeur du ruban doit être en rapport avec la largeur de l'étiquette.

³ Cellule réflexe par le dessous non disponible avec l'option RFID.

Imprimante d'étiquettes		MACH4	
Panneau de commande	Touches / Éclairage LED	Pause, Feed, Cancel, Menu, Enter, 4 x Curseur	
	Afficheur LCD	Largeur 60 mm, hauteur 40 mm, 4 lignes de texte, environ 20 caractères par ligne	
Réglages		Date, heure, horloge analogique ou digitale 25 langues Configuration machine, configuration impression, interfaces, sécurité	
Surveillance	Arrêt d'impression si	Fin de ruban transfert Fin d'étiquettes Tête d'impression ouverte	
	Ligne d'état sur l'afficheur	Transfert de données Qualité signal Wi-Fi Statut Ethernet Mémoire utilisateur Température tête Accès carte mémoire	Horloge Calendrier Débugage abc Mémoire d'entrée Statut ruban
Tests	Diagnostic système	A la mise sous tension incluant la tête d'impression	
	Statut court, statut d'impression	Liste des polices, liste des appareils, statut Wi-Fi, profil étiquette, grille de test, mode moniteur, statut PPP	
	Statuts	Impression du statut de l'imprimante par ex : longueur totale d'impression, durée de fonctionnement. Interrogation par commande logicielle. Affichage à l'écran par ex : erreur réseau, pas de connexion, défaut code à barres, etc.	
Polices	Types	5 polices Bitmap incluant OCR-A, OCR-B et 3 polices vectorielles Swiss 721, Swiss 721 Bold et Monospace 821 sont disponibles en interne, polices TrueType téléchargeables. En option chinois (simplifié) et thaï.	
	Pages de code	Windows 1250 à 1257, DOS 437, 737, 775, 850, 852, 857, 862, 864, 866, 869, EBC DIC 500, ISO 8859-1 à -10 et -13 à -16, WinOEM 720, UTF-8, Macintosh Roman, DEC MCS, KOI8-R. Tous les signes de l'Europe de l'Ouest et de l'Est, latins, cyrilliques, grecs, hébreux et arabes sont supportés. En option chinois et thaï.	
	Polices bitmap	Taille en largeur et hauteur 1 – 3 mm Facteur d'agrandissement 2 – 10 Orientation 0°, 90°, 180°, 270°	
	Polices vectorielles / TrueType	Taille en largeur et hauteur 0.9 – 128 mm Facteur d'agrandissement illimité Orientation 360° par pas de 1°	
	Styles	Gras, italique, souligné, contour, négatif, gris, vertical, selon le type de police	
	Espace entre caractères	Variable	
Graphiques	Éléments	Lignes, flèches, cadres, cercles, ellipses, remplissage et remplissage avec dégradés	
	Formats	PCX, IMG, BMP, TIF, MAC, GIF, PNG	
Codes à barres	Codes linéaires	Code 39, Code 93 Code 39 Full ASCII Code 128 A, B, C EAN 8, 13 EAN / UCC 128 EAN / UPC Add-on 2 EAN / UPC Add-on 5 FIM HIBC	2 / 5 entrelacé Ident et lead code de la Deutsche Post AG Codabar JAN 8, 13 MSI Plessey Postnet RSS 14 UPC A, E, E0
	Codes 2D	Aztec, Codablock F, Data Matrix, PDF 417, Micro PDF 417, UPS Maxicode, QR-Code, RSS 14 truncated, limited, stacked et stacked omnidirectional, EAN-Datamatrix, GS1 Data Bar Tous les codes sont variables en hauteur, ratio et élargissement. Orientation 0°, 90°, 180°, 270°. Interprétation, clé de contrôle et code start / stop selon la symbologie.	
Logiciels	Pilotage	Programmation directe J-Script Interpréteur basic abc Database Connector	■ ■ □
	Surveillance / Administration	Surveillance d'impression Network Manager	■ □
	Logiciels d'étiquetage	cablabel R2+ Codesoft, NiceLabel, Easylabel Bartender, Label Matrix, Labelview	■ ○□ ○
	Pilotes Windows certifiés	32 / 64 bits pour Windows XP Server 2003 Windows Vista Server 2008 Windows 7 Server 2008 R2 Windows 8 Server 2012	■
	Pilotes Mac	OS X à partir de la version 10.6	■
	Pilotes Linux	Basés sur CUPS à partir de la version 1.2	■
	Mode autonome		■

Les données actuelles sont disponibles sur internet : www.cab.de/fr/mach4



Scannez ce QR Code avec votre smartphone pour en savoir plus sur la MACH4.

Accessoires.

Enrouleur externe ER4



- 1 Diamètre rouleau (mm) : max. 210
- 2 Tension d'alimentation : 100 – 240 V~
- 3 Diamètre mandrin (mm) : 40 / 76

Dérouleur d'étiquettes



Pour un changement rapide les étiquettes et le ruban peuvent se préparer à l'avance sur le dérouleur et les axes additionnels.

Axes pour ruban transfert



Pack batterie 24 VDC / 7,2 A



- Tension d'alimentation : 24 VDC / 7,2 Ah
- L x l x H (mm) : 380 x 185 x 90
- Poids : 5,5 kg

Chargeur 24 V



- Tension d'alimentation : 100 – 240 V~
- Courant de charge : max. 2 A
- Temps de charge : 6 – 8 h lors d'une décharge complète

Câble de connexion Connecteur



- Longueur : 1,5 m
- D'autres longueurs disponibles sur demande
- Pour confection de câbles spécifiques Powercon NAC3FCA

Carte mémoire



CompactFlash Type I
Pour la sauvegarde de masques d'étiquettes, polices et images. Elle peut s'utiliser aussi bien sur l'imprimante que sur le PC.

Clavier standard



Connexion : USB
Nombre de touches : 105

Le respect des normes CE ainsi que le bon fonctionnement du matériel ne sont garantis que dans le cas d'une utilisation exclusive d'accessoires proposés ou recommandés par cab.

Logiciels et outils.

Programmation directe en J-Script

Le langage de programmation est facilement assimilable et intégrable dans votre système informatisé. Intégration de données variables à partir d'applications hôtes. Les mises en pages d'étiquettes, les images et polices sont enregistrés sur une carte mémoire. Le système hôte n'envoie alors que les données variables ou modifiées à l'imprimante.

Intégration dans SAP R/3*

En partenariat avec SAP cab a développé la « méthode Replace » pour piloter directement et simplement les imprimantes cab par SAPScript sous SAP R/3. En tant que partenaire « Silver » du « SAP Printer Vendor Program », cab a accès à l'environnement de développement SAP pour l'optimisation de la gestion des imprimantes.

* SAP et R/3 sont des marques déposées par SAP AG.

Interpréteur basic abc

En tant que partie intégrante du firmware, l'interpréteur basic permet une programmation simplifiée de l'imprimante avant l'impression de vos données. De cette manière vous pouvez relier une balance, un automate ou remplacer les imprimantes provenant d'autres fabricants sans avoir à intervenir sur l'application d'impression existante.

Exemple d'utilisation :

Connexion d'une balance



Database Connector

En mode autonome, à travers une connexion réseau, il permet d'interroger directement une base de données SQL et d'imprimer une étiquette. Il permet également de réécrire ou de modifier des données dans la base pendant l'impression.

Surveillance et configuration par Intranet et Internet

Le serveur HTTP et FTP intégré à l'imprimante permet à l'aide de programmes standards comme un navigateur Web ou un client FTP, de surveiller, d'administrer, de mettre à jour le firmware ou encore de gérer la carte mémoire. Les statuts de l'imprimante tels que les messages d'erreurs ou d'avertissements peuvent être envoyés par e-mail ou datagrammes SNMP aux administrateurs ou aux utilisateurs par SNMP ou SMTP. Synchronisation de la date et de l'heure grâce à un serveur de temps.

Administration Network Manager

Avec lui l'utilisateur gère simultanément un grand nombre d'imprimantes sur le réseau. Il assure la maintenance, la configuration, la mise à jour firmware, la gestion des cartes mémoires, la synchronisation de données et la gestion des codes PIN à partir d'un poste centralisé.

J
H 100
O R
S I1;0,0,68,70,100
T 10, 10,0,5,pt20;sample
B 10,20,0,EAN-13,SC2,401234512345
G 8,3,5,0;R:30,9,0,3;0.3
A 1

Début de la tâche d'impression
Vitesse d'impression (100 mm/s)
Orientation retournée de 180°
Format d'étiquette (100x68 mm, échenillage 2 mm)
Objet texte/police : Swiss bold, 20 pt
Code à barres EAN 13, taille SC 2
Graphique, rectangle de 30 x 9 mm,
épaisseur de ligne 0.3 mm
Nombre d'étiquettes (dans l'exemple 1)



```
default.lbl - Bloc-notes
Fichier Edition Format Affichage ?
<ABC>
label start
line input a$
if left$(a$,15)="194300301480070" then
  print "R t2;",mid$(a$,16)
endif
if left$(a$,15)="194300300580172" then
  print "R t3;",mid$(a$,16)
endif
if left$(a$,15)="194300301970073" then
  print "R t1;",mid$(a$,16)
endif
if a$="q0001" then
  print "A 1"
endif
goto start
</ABC>
```

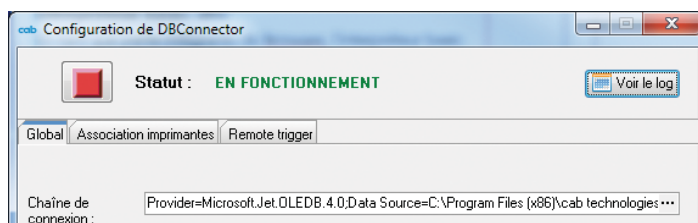

Nom	Grouper	Type	Adresse	Status	PIN
A4_Support	---	cab A4+200	192.168.16.111	Prête	
---	---	cab Mach-4/300	192.168.16.112	Prête	
---	---	A3/300	192.168.16.132	Prête	

Pilotes d'impression.



Pilotes Windows certifiés WHQL pour

Windows XP	Windows Server 2003
Windows Vista	Windows Server 2008
Windows 7	Windows Server 2008 R2
Windows 8	Windows Server 2012

Nos pilotes sont certifiés et signés officiellement par Microsoft. Ils garantissent ainsi une grande stabilité de votre système. Il est possible de créer et d'imprimer des étiquettes à partir de programmes comme Word, Excel, Access, Corel Draw etc...



Pilotes Apple-Mac OS X®

Nous proposons également des pilotes basés sur CUPS pour les programmes sous Mac OS X.



Pilotes Linux

Nous proposons également des pilotes basés sur CUPS pour les programmes sous Linux.

Microsoft® est une marque déposée par Microsoft Corporation.
Mac OS® est une marque déposée par Apple Computer, Inc.

Logiciels d'étiquetage.

cablabel R2+

Logiciel d'étiquetage universel et gratuit pour les imprimantes et systèmes de pose cab.

La composition réussie d'une étiquette dépend directement du choix des polices de caractères, de l'orientation et du format des données à imprimer.

En plus des polices TrueType Windows téléchargeables, les imprimantes cab offrent une multitude de polices bitmap et vectorielles intégrées. Grâce aux pages de codes les plus répandues, il est possible d'imprimer les caractères spécifiques à chaque pays.

Les fonctions avancées permettant de composer des étiquettes et de les imprimer en quelques minutes seulement. cablabel R2+ supporte les fonctionnalités spécifiques aux imprimantes cab comme l'horodatage en temps réel, les compteurs imprimantes, le mode autonome (utilisation sans connexion à un ordinateur), l'écriture arrondie ou l'impression dans un fichier. La technologie MIDI permet d'ouvrir et de composer simultanément plusieurs étiquettes en copiant ou déplaçant des éléments d'une étiquette à une autre.

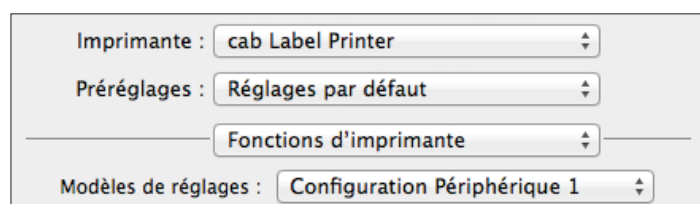
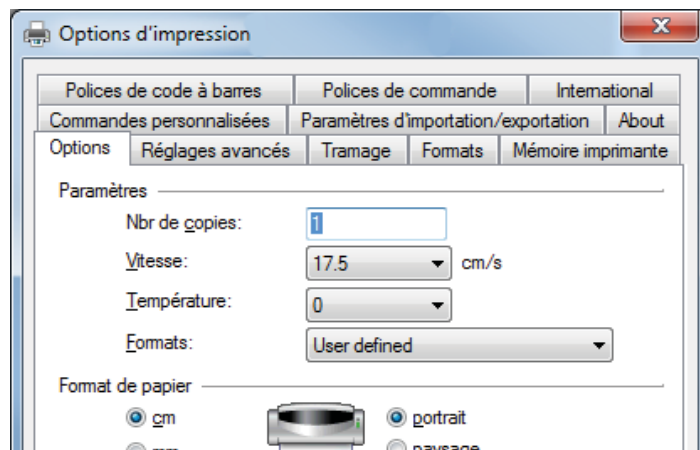









cablabel R2+ est disponible en 24 langues pour les systèmes d'exploitations suivants :



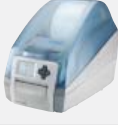







- Windows XP Windows Server 2003*
- Windows Vista Windows Server 2008*
- Windows 7 * Terminalserver / Citrix ne sont pas supportés.

Autres logiciels d'étiquetage

Nombreuses possibilités – d'autres logiciels d'étiquetage du marché comme Codesoft, Nicelabel, Easylab, Bartender, Label Matrix ou Labelview, gèrent aussi les imprimantes et systèmes de pose cab. Des informations complémentaires sont disponibles sur notre site internet.

Programme de livraison.

	Référence article	Modèle	dpi
	5541082 5541083 5541086	avec arête d'arrachage Imprimante d'étiquettes MACH4 / 200B Imprimante d'étiquettes MACH4 / 300B Imprimante d'étiquettes MACH4 / 600B	
	5541092 5541093 5541096	avec arête d'arrachage et pré-découpage Imprimante d'étiquettes MACH4 / 200P Imprimante d'étiquettes MACH4 / 300P Imprimante d'étiquettes MACH4 / 600P	
	5541102 5541103 5541106	avec massicot Imprimante d'étiquettes MACH4 / 200C Imprimante d'étiquettes MACH4 / 300C Imprimante d'étiquettes MACH4 / 600C	
	554xxxx.600	Imprimante d'étiquettes MACH4 / xxxx -24V	
	5541xxx.102	Imprimante d'étiquettes MACH4 / xxxx avec module lecture / écriture RFID 13,56 MHz	
Livraison			
	Imprimante d'étiquettes Câble d'alimentation type E+F, longueur 1,8 m Câble USB, longueur 1,8 m Manuel d'utilisation allemand/anglais		
DVD :	Manuel de démarrage rapide en 17 langues Manuel d'utilisation allemand/anglais/français Manuel de configuration allemand/anglais/français Manuel de service allemand/anglais Manuel de pièces de rechange allemand/anglais Manuel de programmation anglais Pilotes Windows 32/64 bits en 19 langues pour Windows XP Server 2003 Windows Vista Server 2008 Windows 7 Server 2008 R2 Windows 8 Server 2012 Pilotes Mac OS X allemand/anglais/français Pilotes Linux allemand/anglais/français Logiciel d'étiquetage cablabel R2+ en 24 langues Database Connector anglais/français		
Référence article	Pièces d'usure		
	5541074.001 5541073.001 5541077.001	Tête d'impression 4 / 203 Tête d'impression 4 / 300 Tête d'impression 4 / 600	
	5540896.001	Rouleau d'impression DR4	
Référence article	Accessoires		
	5540750	Enrouleur externe autonome ER4 / 210	
	5540867.001	Dériveur d'étiquettes	

	Référence article	Accessoires
	5540866.001	Axes pour rubans transfert
	5541219	Pack batterie 24 VDC / 7,2 A
	5541221	Chargeur 24 V
	5541222	Câble de connexion 24 V Longueur 1,5 m
	5917904	Connecteur
	5320066	Clavier compact USB Version française
	5320128	Clavier USB standard Version française
	5320226	Carte mémoire CompactFlash Type I
Référence article	Interfaces	
	5954200 5954201	Parallèle centronics Série RS422 / RS485
	5954191	Labelbox - I/O box
	5561041	Carte WLAN 802.11 b/g
Référence article	Câbles	
	5550818	Câble série RS232 C 9/9 broches, longueur 3 m
	5918008	Câble Ethernet droit catégorie 5e, longueur 3 m
Référence article	Logiciels	
	5580212	Licence Database Connector
	5580215	Administration Network Manager
	Livré en standard	Logiciel d'étiquetage cablabel R2+
	Sur demande	Codesoft, NiceLabel, Easylabel
9008486	Manuel de programmation anglais Exemplaire imprimé	

Le programme de livraison de cab

Imprimante d'étiquettes EOS1
Compacte pour rouleaux
d'étiquettes jusqu'au Ø 155 mm



Imprimante d'étiquettes EOS4
Abordable pour rouleaux
d'étiquettes jusqu'au Ø 210 mm



Imprimante d'étiquettes MACH4
Complète pour simplifier
les flux de production



Imprimantes d'étiquettes série A+
L'universelle



Imprimante d'étiquettes A+M
Pour supports spéciaux avec
guidage centré des consommables



Imprimante d'étiquettes XD4
Impression recto-verso



Imprimante d'étiquettes A4+T
Pour matières textiles



Imprimante d'étiquettes XD4T
Impression recto-verso de
matières textiles



Imprimante d'étiquettes XC4
Impression en 2 couleurs



Imprimante d'étiquettes XC6
Impression en 2 couleurs



Distributeurs d'étiquettes HS
Distribution horizontale
simple et précise
jusqu'à 180 mm de large



Distributeurs d'étiquettes VS
Distribution verticale
simple et précise
jusqu'à 180 mm de large



Impression-pose Hermes+
Pour l'automatisation



Modules d'impression série PX
Pour l'intégration dans des
lignes d'étiquetage



Étiquettes / Rubans transfert
Impression précise avec les
étiquettes et rubans cab



Logiciels d'étiquetage
Logiciels standards et optionnels



Marquage laser série FL
Précision et vitesse



Chambres de marquage laser
La solution industrielle



- Siège en Allemagne
- Filiales cab à travers le monde
520 partenaires dans plus de
80 pays.

cab est représenté dans tous les centres économiques mondiaux.

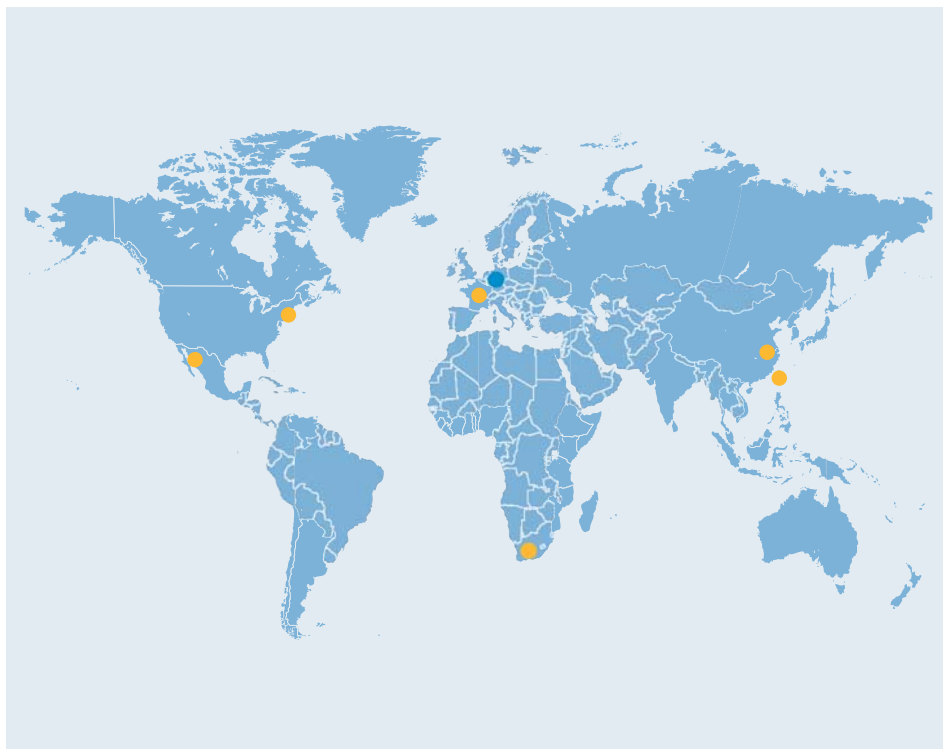

Des informations détaillées sont disponibles sur le site Web www.cab.de/fr

Allemagne

cab Produkttechnik
GmbH & Co KG
Postfach 1904
76007 Karlsruhe
Wilhelm-Schickard-Str. 14
76131 Karlsruhe
Telefon +49 721 6626-0
Telefax +49 721 6626-249
www.cab.de
info@cab.de

D'autres adresses de représentations
cab sont disponibles sur demande

France

cab technologies s.a.r.l.
67350 Niedermodern
Téléphone +33 388 722 501
www.cab-technologies.fr
info@cab-technologies.fr

USA

cab Technology Inc.
Tyngsboro MA, 01879
Phone +1 978 649 0293
www.cab.de/us
info.us@cab.de

Afrique du sud

cab Technology (Pty.) Ltd.
2125 Randburg
Phone +27 11-886-3580
www.cab.de/za
info.za@cab.de

Asie 亚洲

cab Technology Co, Ltd.
希愛比科技股份有限公司
Junghe, Taipei, Taiwan
Phone +886 2 8227 3966
www.cab.de/tw
info.asia@cab.de

Chine 中国

cab (Shanghai) Trading Co., Ltd
铠博(上海)贸易有限公司
Phone +86 21 6236-3161
www.cab.de/cn
info.cn@cab.de

Cette documentation ainsi que sa traduction sont la propriété de cab Produkttechnik GmbH & Co KG.

Tout usage, représentation, reproduction ou traduction de ce manuel, intégral ou partiel nécessite au préalable notre autorisation écrite. © Copyright cab/9008524.

Les indications sur le programme de livraison, l'aspect et les données techniques correspondent aux connaissances existantes lors de l'impression.
Sous réserve de modifications.