

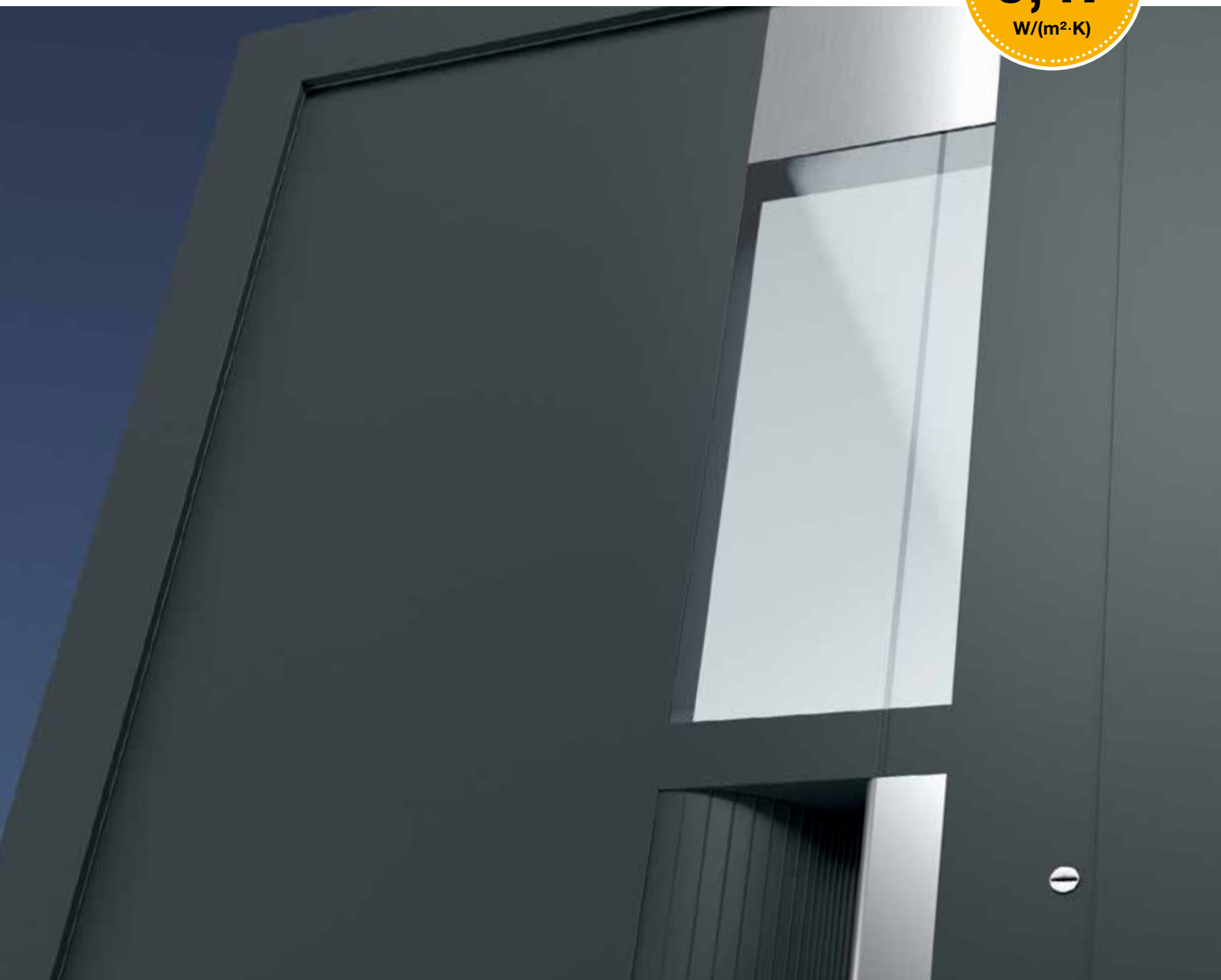

Más de 40 modelos nuevos de puertas de entrada



Puertas de entrada de aluminio

Elegante diseño, máximo aislamiento térmico



La mejor elección para su hogar
Puertas de entrada de aluminio de Hörmann



Descubra su puerta favorita

Todos los modelos a simple vista

ThermoSafe



Modelo 40
Página 31

// NOVEDAD



Modelo 45
Página 21



Modelo 65
Página 20



Modelo 75
Página 21

// NOVEDAD



Modelo 110
Página 25

// NOVEDAD



Modelo 136
Página 25

// NOVEDAD



Modelo 140
Página 25

// NOVEDAD



Modelo 166
Página 25

// NOVEDAD

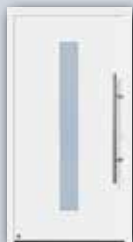

Modelo 185
Página 23

// NOVEDAD



Modelo 188
Página 42



Modelo 402
Página 33

// NOVEDAD



Modelo 413
Página 33

// NOVEDAD



Modelo 449
Página 32

// NOVEDAD



Modelo 501
Página 23



Modelo 502
Página 23



Modelo 503
Página 22



Modelo 551
Página 26

// NOVEDAD



Modelo 552
Página 27

// NOVEDAD



Modelo 553
Página 28

// NOVEDAD



Modelo 554
Página 31

// NOVEDAD



Modelo 555
Página 30

// NOVEDAD



Modelo 556
Página 39

// NOVEDAD



Modelo 557
Página 39

// NOVEDAD



Modelo 558
Página 31

// NOVEDAD



Modelo 565
Página 36

// NOVEDAD



Modelo 568
Página 34

// NOVEDAD



Modelo 581
Página 27

// NOVEDAD



Modelo 583
Página 29

// NOVEDAD



Modelo 585
Página 29

// NOVEDAD



Modelo 590
Página 29

// NOVEDAD



Modelo 650
Página 17



Modelo 659
Página 19

// NOVEDAD



Modelo 680
Página 17



Modelo 686
Página 17



Modelo 689
Página 19

// NOVEDAD



Modelo 693
Página 41

// NOVEDAD



Modelo 694
Página 33

// NOVEDAD



Modelo 697
Página 19



Modelo 860
Página 16



Modelo 861
Página 41

// NOVEDAD

Los colores y acabados representados no son vinculantes por motivos técnicos de impresión.

Los productos descritos e ilustrados en el presente catálogo, así como los detalles del equipamiento son, en parte, equipamientos especiales sujetos a incrementos de precio en función de la variante de equipamiento.

Las descripciones e ilustraciones, así como las indicaciones sobre el volumen de suministro, el equipamiento y los colores corresponden al momento de la impresión.

ThermoCarbon

TopComfort



Modelo 173
Página 43
// NOVEDAD



Modelo 177
Página 23
// NOVEDAD



Modelo 300
Página 45
// NOVEDAD



Modelo 301
Página 45
// NOVEDAD



Modelo 302
Página 45
// NOVEDAD



Modelo 100
Página 49



Modelo 101
Página 49



Modelo 504
Página 22



Modelo 505
Página 21



Modelo 304
Página 47



Modelo 305
Página 46



Modelo 306
Página 47



**Modelo 100
MG 111**
Página 50



**Modelo 100
MG 112**
Página 50



Modelo 559
Página 27
// NOVEDAD



Modelo 560
Página 27



Modelo 308
Página 44



Modelo 310
Página 47



Modelo 311
Página 46



**Modelo 100
MG 113**
Página 51



**Modelo 100
MG 114**
Página 50



Modelo 667
Página 19



Modelo 675
Página 33
// NOVEDAD



Modelo 312
Página 45



Modelo 314
Página 47



Modelo 650
Página 17



**Modelo 100
MG 115**
Página 50



**Modelo 100
MG 116**
Página 51



**Modelos
825 / 845 / 855**
Página 40
// NOVEDAD



**Modelos
875 / 895 / 898**
Página 40
// NOVEDAD



Modelo 680
Página 17



Modelo 686
Página 17



Modelo 860
Página 16



**Modelo 100
MG 117**
Página 51
// NOVEDAD

“Un buen nombre hay que ganárselo con su trabajo.” (August Hörmann)

Fiel a los planteamientos del fundador de la empresa, con el nombre Hörmann recibe usted calidad de marca basada en un amplio conocimiento del producto. Esto se debe a que la empresa familiar cuenta con 75 años de experiencia como especialista en el sector de la construcción y desde el primer momento se considera su socio para los proyectos de construcción y de modernización. Por este motivo Hörmann se encuentra entre los proveedores de puertas de entrada con mayor éxito en Europa. Gracias a ello puede sentirse tranquilo al comprar una puerta de entrada Hörmann.

Productos de calidad de Alemania

Hörmann desarrolla y produce la estructura de las puertas de entrada. Nuestro equipo de I+D altamente cualificado trabaja intensamente en la creación de nuevos productos, así como en el desarrollo y la optimización de detalles. De esta forma se obtienen patentes y ventajas competitivas en el mercado. Mediante pruebas de larga duración en condiciones reales se logran productos perfeccionados que se pueden fabricar en serie con la calidad de Hörmann.

Mercado CE según EN 14351-1

Para todas nuestras puertas de entrada confirmamos con el mercado CE su conformidad con la norma de productos EN 14351-1 y el cumplimiento de los requisitos básicos fijados en las mismas.

Puertas de entrada para muchas generaciones

Estamos convencidos de nuestros productos y de nuestra óptima gestión de calidad. Por ello, todas las puertas de entrada de aluminio de Hörmann tienen una garantía de 10 años*.



Con vista al futuro

Hörmann se preocupa por el medio ambiente. Por este motivo, desde el 2013 la empresa cubrirá su consumo energético en un 40 % con corriente ecológica e irá aumentando este porcentaje continuamente. Gracias a la introducción de un inteligente sistema de gestión de energía certificado se ahorran cada año muchas toneladas de CO₂. Además, Hörmann ofrece productos para una construcción sostenible. Conozca más detalles de las actividades en favor del medio ambiente de Hörmann en el catálogo “We think green: Pensando ecológicamente”.

* Ver detalles sobre las condiciones de garantía en: www.hoermann.com

Resumen de los modelos	3
Calidad de marca Hörmann	5
Buenos argumentos para Hörmann	6
Características de producto	
ThermoSafe y ThermoCarbon	
Estructura de la puerta	8
Vista exterior de la puerta	10
Vista interior de la puerta	12
Equipamiento de seguridad	14
Modelos de puerta	
ThermoSafe	16
ThermoCarbon	44
TopComfort	48
Equipamiento personalizado	
Acristalamientos	54
Colores	56
Tiradores	58
Equipamiento de seguridad RC	60
Variantes de cerradura	62
Tejadillos	64

Las ventajas del aluminio

En comparación con las puertas de material sintético o de madera, las puertas de aluminio destacan en muchos aspectos. Las ventajas:

- Alto aislamiento térmico
- Alto nivel de seguridad
- Alto aislamiento acústico
- Alta estabilidad
- Sin necesidad de lacado posterior

Las puertas de aluminio conservan su aspecto durante muchos años y, además, le ofrecen un sinfín de posibilidades respecto al equipamiento técnico y el diseño.

Puerta de entrada de aluminio ThermoSafe

Si para su hogar desea un elevado aislamiento térmico y un alto nivel de seguridad, le recomendamos nuestra versión ThermoSafe.

Más información sobre ThermoSafe en las páginas 8 – 14.

Puerta de entrada de aluminio ThermoCarbon

¿Usted valora un aislamiento térmico sobresaliente y máxima seguridad? En este caso, nuestra puerta de entrada ThermoPro es la opción perfecta para usted. Más ventajas de ThermoCarbon en las páginas 8 – 14.

Puerta de entrada de aluminio TopComfort

Con la puerta TopComfort les ofrecemos una puerta de entrada que cumple todos sus requisitos en cuanto a una entrada máxima de luz gracias a un acristalamiento sobre toda la superficie. Descubra todas las posibilidades a partir de la página 48.

Buenos argumentos para Hörmann

El líder en el mercado tiene las innovaciones



Puertas de entrada de aluminio ThermoCarbon con un valor U_D de hasta $0,47 \text{ W}/(\text{m}^2 \cdot \text{K})^*$



1

Hoja sin perfil de hoja visible

Las puertas de entrada ThermoSafe y ThermoCarbon le reciben de forma elegante y exquisita. La elegante hoja sobre toda la superficie tanto en el lado interior como en el lado exterior con perfil de hoja interior cumplen las más elevadas exigencias de diseño. La vista interior armoniza perfectamente con las puertas de interior de su hogar.



El lado interior de la puerta tiene el aspecto de una puerta interior (ilustr. puerta de entrada ThermoSafe)

2

Máximo aislamiento térmico

Las puertas de entrada ThermoSafe y ThermoCarbon constituyen una nueva generación de puertas de entrada de elevado aislamiento térmico. Con excelentes valores de aislamiento térmico y un acristalamiento aislante con triple protección térmica, las puertas ThermoSafe cumplen todas las exigencias de las casas de bajo consumo energético. Las puertas de entrada ThermoCarbon incluso superan estas prestaciones: con una hoja enrasada de 100 mm de grosor, rotura de puente térmico mediante fibras de vidrio y carbono, acristalamiento aislante de triple o cuádruple protección térmica y un tercer nivel de sellado ofrecen la máxima protección térmica, incluso para construcciones de casas pasivas.

ThermoSafe
Valor U_D de hasta $0,8 \text{ W}/(\text{m}^2 \cdot \text{K})^*$

ThermoCarbon
Valor U_D de hasta $0,47 \text{ W}/(\text{m}^2 \cdot \text{K})^*$

* Medidas de puerta $1250 \times 2200 \text{ mm}$
(El valor U_D depende de las medidas de la puerta)



3

Bloqueo antiintrusión

En cuanto a seguridad, nuestras puertas de entrada ThermoSafe y ThermoCarbon marcan nuevas pautas. Todas las puertas están equipadas de serie con un bloqueo múltiple. De esta forma, el lado de bisagras de las puertas también está mejor protegido contra el apalancamiento.

Las puertas de entrada, los fijos laterales y los acristalamientos superiores ThermoSafe y ThermoCarbon se suministran también con un especial equipamiento antiintrusión RC: para una mayor seguridad para Usted y su familia.



Para más información, ver la página 60.

4

Acrilamiento seguro



La protección contra accidentes y la protección antiintrusión siempre están en el primer lugar: las puertas de entrada ThermoSafe y ThermoCarbon cumplen los requisitos más elevados en cuanto a diseño y seguridad. El acristamiento de seguridad compuesto (VSG) de 8 mm de grosor en el lado interior y en el lado exterior del acristamiento aislante ofrece máxima seguridad. En caso de rotura, los fragmentos de vidrio permanecen unidos en la lámina interior de modo que no existe peligro de lesiones por los cristales. Además, el acristamiento VSG le ofrece una mayor protección antiintrusión ya que dificulta introducir la mano desde el exterior.

Gracias a un laminado exterior (canto caliente) altamente aislado y provisto de una rotura de puente térmico, el acristamiento ofrece un elevado aislamiento térmico para un mayor ahorro energético y un elevado aislamiento acústico.

Puerta de entrada de aluminio ThermoSafe

Estructura de la puerta

Con una hoja de 73 mm de grosor las puertas de entrada ThermoSafe cumplen todos los requisitos para casas de bajo consumo energético y del nuevo reglamento de ahorro de energía EnEV 2014. La estructura de la puerta es especialmente apropiada para el montaje con rotura de puente térmico, y convence por sus numerosas ventajas:

- [1] Hoja de aluminio sobre toda la superficie de 73 mm de grosor con relleno de espuma rígida de PU y perfil de hoja interior
- [2] Perfil de hoja de aluminio con rotura de puente térmico
- [3] Marco de aluminio de 80 mm con rotura de puente térmico
- [4] Nivel de sellado doble con junta perimetral

Aislamiento térmico especialmente alto

Valor U_D de hasta $0,8 \text{ W}/(\text{m}^2 \cdot \text{K})$

Comprobado por el instituto IFT Rosenheim
Medidas de puerta 1250 x 2200 mm

Ilustración en medida original

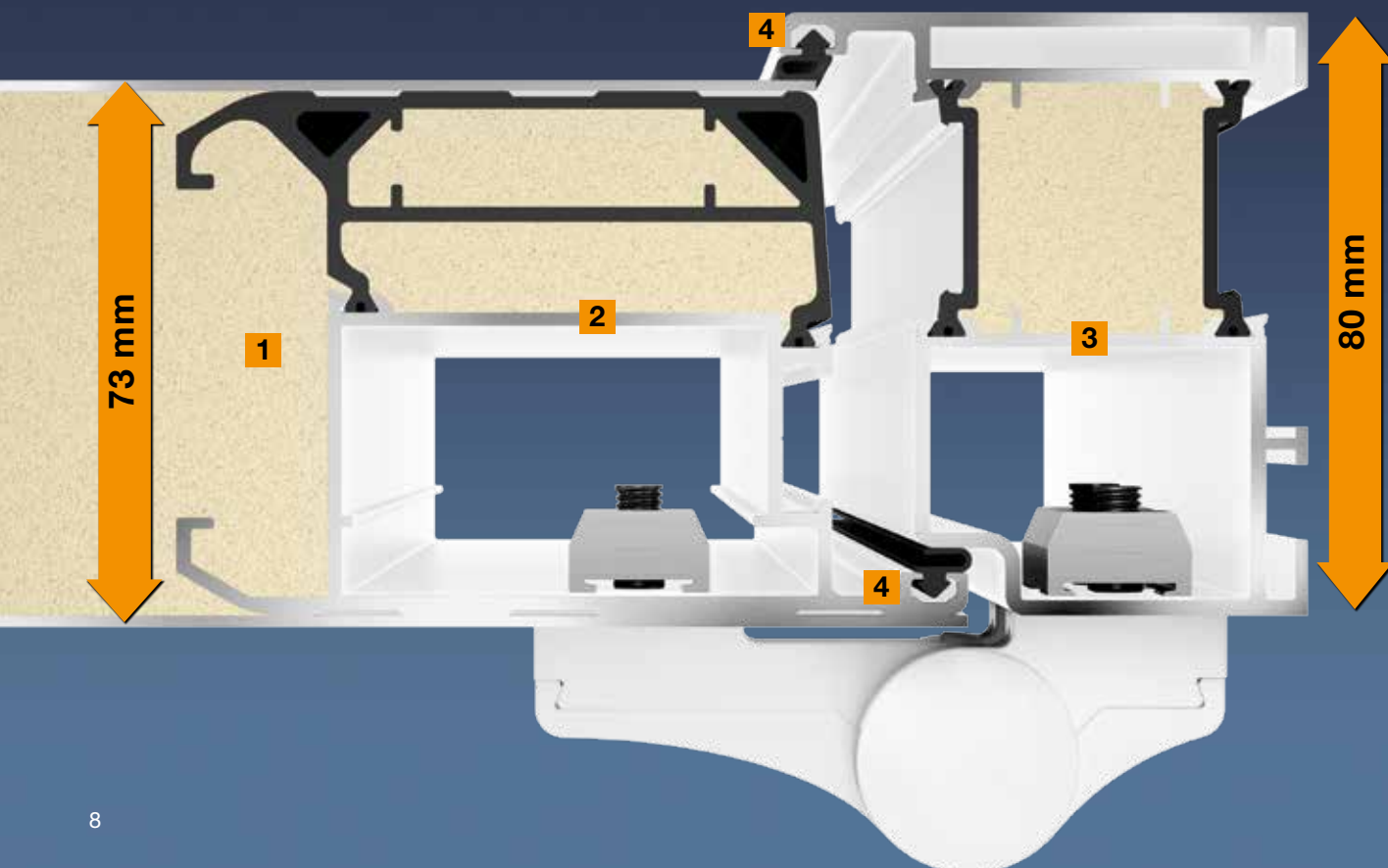

Puerta de entrada de aluminio ThermoCarbon

Estructura de la puerta

Gracias a su hoja de 100 mm de grosor las puertas de entrada ThermoCarbon son ideales para las casas pasivas, y cumplen todos los requisitos del nuevo reglamento de ahorro de energía EnEV 2014. La estructura de la puerta es especialmente apropiada para el montaje con rotura de puente térmico, y convence por sus numerosas ventajas:

- [1] Hoja de aluminio sobre toda la superficie de 100 mm de grosor con relleno de espuma rígida de PU y perfil de hoja interior
- [2] Rotura de puente térmico y elevada estabilidad mediante perfil compuesto reforzado con fibras de vidrio y carbono
- [3] Marco de aluminio de 111 mm con rotura de puente térmico
- [4] Nivel de sellado triple con dos juntas perimetrales

Aislamiento térmico sobresaliente

Valor U_D de hasta $0,47 \text{ W}/(\text{m}^2 \cdot \text{K})$

Comprobado por el instituto IFT Rosenheim
Medidas de puerta 1250 x 2200 mm

Ilustración en medida original

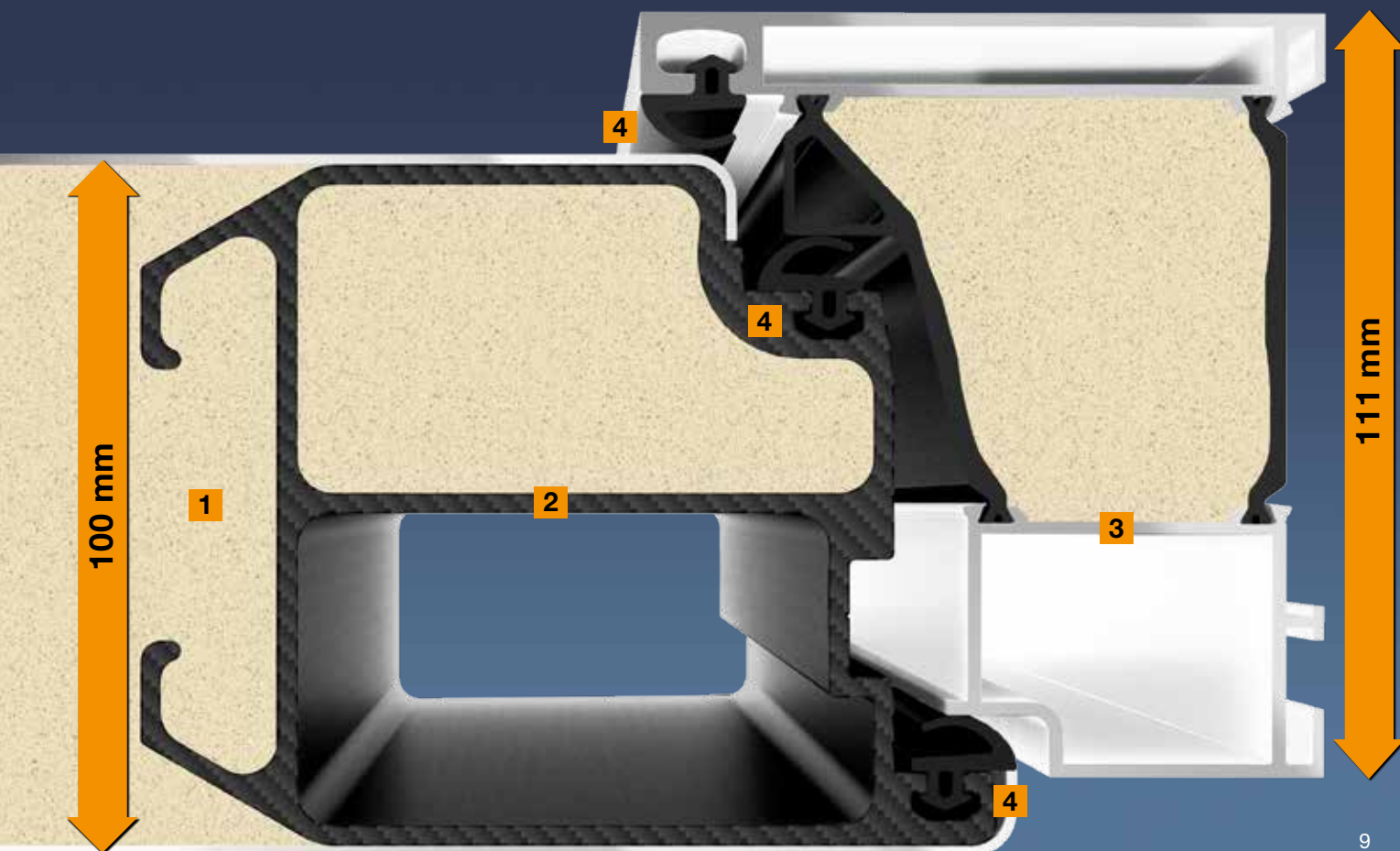

Puerta de entrada de aluminio ThermoSafe

Vista exterior de la puerta



La puerta de entrada de aluminio ThermoSafe que cuenta con elegantes elementos de diseño adaptados entre si convence ópticamente en todos los sentidos:

Aspecto enrasado de la hoja sobre toda la superficie en el exterior e interior

El aspecto de la puerta no se ve perturbado por perfiles visibles. Así la puerta de entrada ofrece un aspecto amplio por el exterior, mientras que el lado interior armoniza óptimamente con sus puertas de interior.

Marco de puerta con 70 mm de perfil visto

(sin ilustración)

De forma estándar para el montaje en el hueco.

Variantes de marco opcionales para un aspecto individual

Marco de puerta más ancho

Opcionalmente el marco también está disponible en un ancho de 110 mm, p. ej. para una conexión más cómoda y atractiva que ofrece una protección térmica completa.

Marco embellecedor Rondo 70

El perfil de marco con cantos redondeados le da un toque muy elegante y armónico a su puerta de entrada.

Marco embellecedor Caro 70

Esta versión cautiva con su marcante diseño y revaloriza el aspecto de su puerta gracias al efecto tridimensional que produce el marco embellecedor.

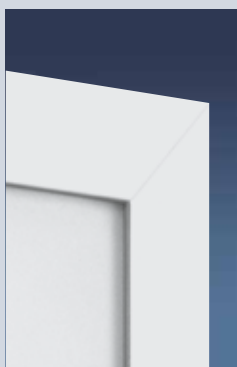

Marco de puerta más ancho con perfil visto de 110 mm



Marco embellecedor Rondo 70



Marco embellecedor Caro 70

Puerta de entrada de aluminio ThermoCarbon

Vista exterior de la puerta



La puerta de entrada de aluminio ThermoCarbon le ofrece posibilidades de diseño individuales y protege su hogar de forma segura y elegante:

Aspecto enrasado de la hoja sobre toda la superficie en el exterior e interior

El aspecto de la puerta no se ve perturbado por perfiles visibles. Así la puerta de entrada ofrece un aspecto amplio por el exterior, mientras que el lado interior armoniza óptimamente con el aspecto interior de sus puertas de interior.

Marco de puerta con 100 mm de perfil visto (sin ilustración)

(sin ilustración)

Apropiado para una atractiva y cómoda unión de protección térmica. De forma estándar para el montaje en el hueco.

Tiradores exteriores enrasados con exclusivos modelos de puerta

Tirador de acero inoxidable con tirador encastrado

En los modelos de puerta con tirador de acero inoxidable, el tirador encastrado se suministra de serie en el color de la puerta.

Perfil tirador de aluminio continuo

El perfil tirador completo se suministra de serie en color aluminio blanco, RAL 9006, con un tirador encastrado en el color de la puerta.

Perfil tirador de aluminio con tirador encastrado

Esta versión de tirador está disponible de serie en color aluminio blanco, RAL 9006, con un tirador encastrado en el color de la puerta.

Descubra todos los colores posibles para los tiradores exteriores enrasados en la página 59.



Tirador de acero inoxidable con tirador encastrado



Perfil tirador de aluminio continuo



Perfil tirador de aluminio con tirador encastrado

Puerta de entrada de aluminio ThermoSafe

Vista interior de la puerta



La calidad está en los detalles. Por este motivo, las puertas ThermoSafe cuentan con numerosas características prácticas y cómodas para su hogar:

Bisagras 3D

Con las elegantes bisagras tridimensionales, la puerta de entrada ThermoSafe se puede ajustar de forma variable. Así su puerta de entrada queda óptimamente sellada y enclava de forma sencilla y segura en la cerradura. De forma opcional también pueden suministrarse elegantes bisagras ocultas (incl. protección contra apalancamiento).

Bombín a prueba de manipulaciones

El bombín está equipado con un sistema anti-picking y una protección antitaladro. Además ofrece una función de emergencia y peligro, es decir, la puerta también se puede cerrar aunque desde el interior esté introducida una llave. El cilindro de la cerradura a prueba de manipulaciones está certificado según la norma DIN 18252 / DIN EN 1303 y se suministra con 5 llaves reversibles.

Manilla interior de aluminio

Las puertas de entrada ThermoSafe están equipadas de serie con la elegante manilla interior Rondo lacada al horno en color blanco. Opcionalmente está disponible en acero inoxidable o RAL a elección, así como en las versiones Caro u Okto en acero inoxidable.

Chapas de cierre de acero inoxidable

Las chapas de cierre permiten ajustar la puerta de forma cómoda de modo que la puerta queda cerrada de forma segura al enclavar en la cerradura.

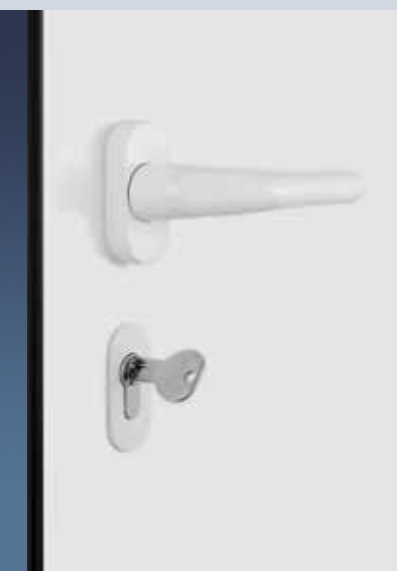

Manilla interior de aluminio



Chapas de cierre de acero inoxidable

Puerta de entrada de aluminio ThermoCarbon

Vista interior de la puerta



La puerta ThermoCarbon es inigualable no sólo en cuanto al aislamiento térmico y la seguridad. El equipamiento de la puerta tampoco deja ningún deseo sin cumplir y le convencerá:

Bisagras ocultas

Las bisagras de la puerta de entrada ThermoCarbon se encuentran discretamente alojadas entre el marco y la hoja de la puerta de forma que no se ven ni desde el interior ni desde el exterior: una elegante solución para su hogar. El ajuste de la hoja es sencillo y cómodo. Y, le permite cerrar su puerta de entrada de forma cómoda y segura en cualquier momento.

Bombín a prueba de manipulaciones

El bombín a prueba de manipulaciones certificado según la norma DIN 18252 / DIN EN 1303 cuenta con un equipamiento superior: sistema anti-picking, protección antitaladro y función de peligro y emergencia. Esto significa que puede cerrar la puerta incluso si por el interior está insertada una llave. El volumen de suministro incluye 5 llaves reversibles.

Manilla interior de acero inoxidable

La elegante manilla interior Caro de acero inoxidable forma parte del equipamiento de serie en las puertas de entrada ThermoCarbon.

Listón de cierre continuo de acero inoxidable

El listón de cierre continuo de acero inoxidable de alta calidad está integrado de forma elegante en el marco de la puerta, y permite un ajuste óptimo de la puerta. Así se enclava de forma segura en la cerradura cerrando fiablemente.



Manilla interior de acero inoxidable



Listón de cierre continuo de acero inoxidable

Puerta de entrada de aluminio ThermoSafe

Equipamiento de seguridad



Disponible a partir del otoño del 2014



Es sumamente importante sentirse seguro en casa. Por este motivo las puertas de entrada ThermoSafe cuentan de serie con un bloqueo múltiple.

Cerradura de seguridad de 5 puntos H5 y bulones de seguridad en el lado de bisagra

Al cerrar los 3 pasadores basculantes de acero y 2 bulones adicionales se enclavan en las chapas de cierre de acero inoxidable. Los pasadores basculantes dificultan la apertura de la puerta por tracción o apalancamiento.

Roseta de seguridad sobrepuesta en el exterior

La patentada roseta exterior protege el bombín contra apertura por taladro o desenroscamiento. De serie en blanco tráfico, RAL 9016, o acero inoxidable en puertas de color.

Opcional: Equipamiento de seguridad antiintrusión RC

Esta seguridad adicional está disponible para la puerta de entrada, el fijo lateral y el acristalamiento superior con los equipamientos RC 2 y RC 3. Encontrará más información en la página 60.



Roseta de seguridad sobrepuesta



Bulones de seguridad



Cerradura de seguridad de 5 puntos H5 con placa ciega de acero inoxidable

Puerta de entrada de aluminio ThermoCarbon

Equipamiento de seguridad



Disponible a partir
del otoño del 2014

Disponible a partir
de invierno del 2014



La puerta ThermoCarbon es el buque de insignia entre las puertas de aluminio en cuanto a la seguridad. El equipamiento de serie con la cerradura de seguridad H9 le ofrece la máxima protección. Sólo de Hörmann: Para más seguridad está disponible de forma opcional el equipamiento de seguridad RC 4.

Cerradura de seguridad de 9 puntos H9 y bisagras ocultas a prueba de apalancamiento

La puerta ThermoCarbon dispone de un seguro de 9 puntos. Al bloquear se enclavan 5 pasadores basculantes de acero y 4 bulones en las chapas de cierre de acero inoxidable.

Esta extraordinaria protección protege su puerta tan solo girando la llave.

Roseta de seguridad enrasada en el exterior

La roseta de seguridad de acero inoxidable se integra de forma elegante en la hoja y protege el bombín adicionalmente contra la apertura por taladro.

Opcional: Equipamiento de seguridad antiintrusión RC

Esta seguridad adicional está disponible para la puerta de entrada y el fijo lateral con los equipamientos RC 2, RC 3 y RC 4. Para más información, ver la página 60.



Roseta de seguridad enrasada



Bisagras ocultas a prueba
contra el apalancamiento



Cerradura de seguridad de 9 puntos H9
con placa ciega continua de acero inoxidable

Descubra su nueva puerta de entrada

Un programa con mucho que ofrecer



Modelo 860

Tirador de acero inoxidable HOE 700

Fijo lateral

Acristalamiento ornamental,
acristalamiento de aislamiento
térmico triple

Versiones de puerta

- **ThermoSafe**
Valor U_D de hasta $0,8 \text{ W}/(\text{m}^2 \cdot \text{K})$
- **ThermoCarbon**
Valor U_D $0,50 \text{ W}/(\text{m}^2 \cdot \text{K})^*$

Modelo 680 ThermoSafe
en el color preferencial gris pizarra mate, RAL 7015, con fijo lateral
y puerta seccional de garaje, acanalado L, Silkgrain en gris pizarra, RAL 7015



Modelo 860 ThermoSafe
en blanco tráfico mate,
RAL 9016



Modelo 860 ThermoCarbon
en el color preferencial rojo rubí mate,
RAL 3003

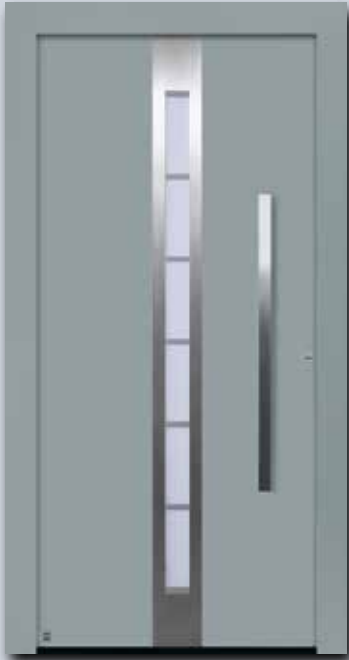

Modelo 686 ThermoCarbon
en el color preferencial gris ventana mate,
RAL 7040

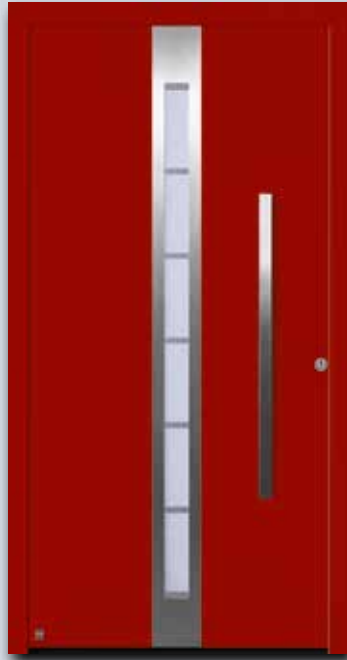

Modelo 686 ThermoSafe
en el color preferencial rojo rubí mate,
RAL 3003



Modelo 680 ThermoCarbon
en blanco tráfico mate,
RAL 9016



Modelo 650 ThermoSafe
en el color Hörmann
CH 703

Modelo 686

Tirador de acero inoxidable HOE 600,
aplicación de acero inoxidable,
acristalamiento de diseño Float mate
con 7 bandas transparentes,
acristalamiento de aislamiento
térmico triple / cuádruple

Fijo lateral MG 686

Acristalamiento de diseño Float mate
con 7 bandas transparentes,
acristalamiento de aislamiento
térmico triple

Versiones de puerta

- **ThermoSafe**
Valor U_D de hasta $0,9 \text{ W}/(\text{m}^2 \cdot \text{K})^*$
- **ThermoCarbon**
Valor U_D $0,55 \text{ W}/(\text{m}^2 \cdot \text{K})^*$

Modelo 680

Tirador de acero inoxidable HOE 700,
aplicaciones de acero inoxidable,
acristalamiento ornamental Pave blanco,
acristalamiento de aislamiento
térmico triple / cuádruple

Fijo lateral

Acristalamiento ornamental,
acristalamiento de aislamiento
térmico triple

Versiones de puerta

- **ThermoSafe**
Valor U_D de hasta $0,9 \text{ W}/(\text{m}^2 \cdot \text{K})^*$
- **ThermoCarbon**
Valor U_D $0,57 \text{ W}/(\text{m}^2 \cdot \text{K})^*$

Modelo 650

Tirador de acero inoxidable HOE 700,
acristalamiento ornamental Pave blanco,
acristalamiento de aislamiento
térmico triple/cuádruple

Fijo lateral

Acristalamiento ornamental,
acristalamiento de aislamiento
térmico triple

Versiones de puerta

- **ThermoSafe**
Valor U_D de hasta $0,9 \text{ W}/(\text{m}^2 \cdot \text{K})^*$
- **ThermoCarbon**
Valor U_D $0,57 \text{ W}/(\text{m}^2 \cdot \text{K})^*$

* Medidas de puerta $1230 \times 2180 \text{ mm}$

Líneas rectas, acristalamientos elegantes

Chorroado con arena, con bandas transversales transparentes





Modelo 667 ThermoSafe
en blanco tráfico mate,
RAL 9016



Modelo 697 ThermoSafe
en el color Hörmann CH 703
con marco embellecedor Rondo 70



Modelo 659 ThermoSafe
en blanco tráfico mate,
RAL 9016



Modelo 689 ThermoSafe
en el color preferencial rojo rubí mate,
RAL 3003

Modelo 667

Tirador de acero inoxidable HOE 910, acristalamiento de diseño Parsol gris mate con 7 bandas transparentes, acristalamiento de aislamiento térmico triple

Fijo lateral MG 667

Acristalamiento de diseño Parsol gris mate con 7 bandas transparentes, acristalamiento de aislamiento térmico triple

Versión de puerta

- **ThermoSafe**

Valor U_D de hasta $0,9 \text{ W}/(\text{m}^2\cdot\text{K})^*$

Modelo 697

Tirador de acero inoxidable HOE 910, aplicaciones de acero inoxidable, acristalamiento de diseño Parsol gris mate con 7 bandas transparentes, acristalamiento de aislamiento térmico triple

Fijo lateral MG 697

Acristalamiento de diseño Parsol gris mate con 7 bandas transparentes, acristalamiento de aislamiento térmico triple

Versión de puerta

- **ThermoSafe**

Valor U_D de hasta $0,9 \text{ W}/(\text{m}^2\cdot\text{K})^*$

Modelo 659

Tirador de acero inoxidable 38-2, aplicación de acero inoxidable, acristalamiento de diseño Parsol gris mate con 7 bandas transparentes, acristalamiento de aislamiento térmico triple

Fijo lateral MG 659

Acristalamiento de diseño Parsol gris mate con 7 bandas transparentes, acristalamiento de aislamiento térmico triple

Versión de puerta

- **ThermoSafe**

Valor U_D de hasta $0,9 \text{ W}/(\text{m}^2\cdot\text{K})^*$

Modelo 689

Tirador de acero inoxidable 38-2, aplicación de acero inoxidable, acristalamiento de diseño Parsol gris mate con 7 bandas transparentes, acristalamiento de aislamiento térmico triple

Fijo lateral MG 689

Acristalamiento de diseño Parsol gris mate con 7 bandas transparentes, acristalamiento de aislamiento térmico triple

Versión de puerta

- **ThermoSafe**

Valor U_D de hasta $0,9 \text{ W}/(\text{m}^2\cdot\text{K})^*$

* Medidas de puerta $1230 \times 2180 \text{ mm}$

Un toque personal con Hörmann

Aspecto elegante, diseños de acristalamiento originales



Modelo 75 ThermoSafe
en blanco tráfico mate, RAL 9016, con fijo lateral

Modelo 65

Tirador de acero inoxidable HOE 600, aplicación de acero inoxidable, acristalamiento de diseño Float mate con 7 bandas transparentes, acristalamiento de aislamiento térmico triple

Lateral fijo MG 65

Acristalamiento de diseño Float mate con 7 bandas transparentes, acristalamiento de aislamiento térmico triple

Versión de puerta

- **ThermoSafe**

Valor U_D de hasta $0,9 \text{ W}/(\text{m}^2 \cdot \text{K})^*$



Modelo 65 ThermoSafe
en blanco tráfico mate, RAL 9016, con fijos laterales MG 65



Modelo 75 ThermoSafe
en blanco tráfico mate, RAL 9016

Modelo 75

Tirador de acero inoxidable 38-1, aplicación de acero inoxidable, acristalamiento ornamental Mastercarré, acristalamiento de aislamiento térmico triple

Fijo lateral

Acristalamiento ornamental, acristalamiento de aislamiento térmico triple

Versión de puerta

- **ThermoSafe**

Valor U_D de hasta $0,9 \text{ W}/(\text{m}^2 \cdot \text{K})^*$

Modelo 45

Tirador de acero inoxidable HOE 200, aplicación de acero inoxidable, acristalamiento de diseño Parsol gris mate con 4 bandas transparentes, acristalamiento de aislamiento térmico triple

Lateral fijo MG 45

Acristalamiento de diseño Parsol gris mate con 4 bandas transparentes, acristalamiento de aislamiento térmico triple

Versión de puerta

- **ThermoSafe**

Valor U_D de hasta $0,9 \text{ W}/(\text{m}^2 \cdot \text{K})^*$



Modelo 45 ThermoSafe
en el color Hörmann CH 703

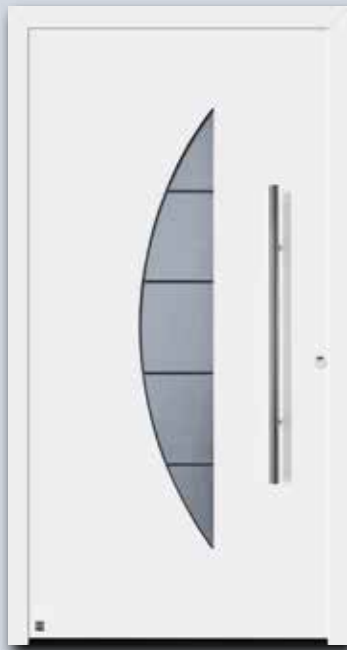

Modelo 505 ThermoSafe
en blanco tráfico mate, RAL 9016

Modelo 505

Tirador de acero inoxidable HOE 500, acristalamiento de diseño Parsol gris mate con 4 bandas transparentes, acristalamiento de aislamiento térmico triple

Fijo lateral MG 505

Acristalamiento de diseño Parsol gris mate con 4 bandas transparentes, acristalamiento de aislamiento térmico triple

Versión de puerta

- **ThermoSafe**

Valor U_D de hasta $0,9 \text{ W}/(\text{m}^2 \cdot \text{K})^*$

* Medidas de puerta $1230 \times 2180 \text{ mm}$

Siéntase a gusto

Diseño individual para su hogar



Modelo 503

Tirador de acero inoxidable HOE 500, acristalamiento de diseño Float mate con 7 bandas transversales transparentes, acristalamiento triple de aislamiento térmico

Lateral fijo MG 503

Acristalamiento de diseño Float mate con 7 bandas transversales transparentes, acristalamiento de aislamiento térmico triple

Versión de puerta

- **ThermoSafe**

Valor U_D de hasta $0,9 \text{ W}/(\text{m}^2 \cdot \text{K})^*$

Modelo 504

Tirador de acero inoxidable HOE 500, acristalamiento de diseño Parsol gris mate con 5 bandas transversales transparentes, acristalamiento triple de aislamiento térmico

Fijo lateral MG 504

Acristalamiento de diseño Parsol gris mate con 7 bandas transversales transparentes, acristalamiento de aislamiento térmico triple

Versión de puerta

- **ThermoSafe**

Valor U_D de hasta $0,9 \text{ W}/(\text{m}^2 \cdot \text{K})^*$

Modelo 503 ThermoSafe en el color Hörmann CH 703 con fijos laterales

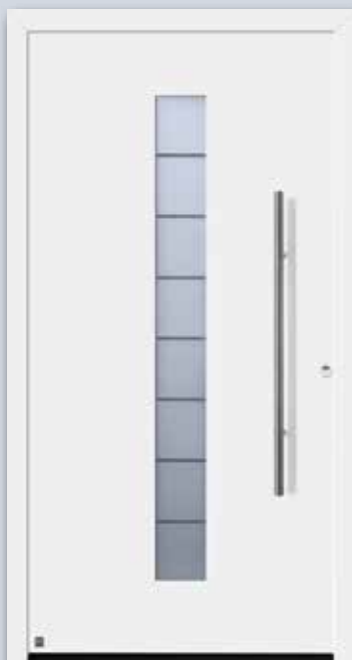

Modelo 503 ThermoSafe en blanco tráfico mate, RAL 9016

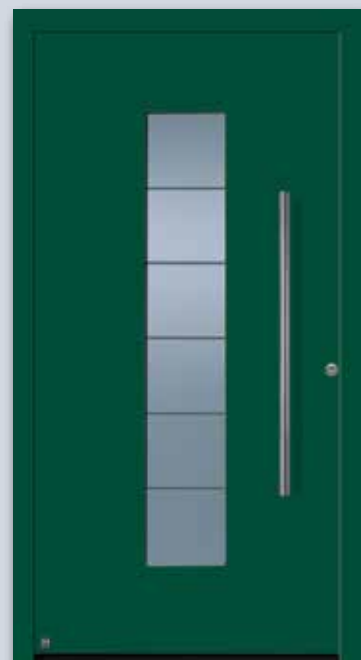

Modelo 504 ThermoSafe en el color preferencial Hörmann verde musgo mate, RAL 6005



Modelo 501 ThermoSafe
en el color preferencial gris
ventana mate, RAL 7040



Modelo 502 ThermoSafe
en blanco tráfico mate, RAL 9016



Modelo 177 ThermoSafe
en blanco tráfico mate, RAL 9016



Modelo 185 ThermoSafe
en blanco tráfico mate, RAL 9016

Modelo 501

Tirador de acero inoxidable HOE 500,
acristalamiento ornamental Mastercarré,
acristalamiento de aislamiento
térmico triple

Fijo lateral

Acristalamiento ornamental,
acristalamiento de aislamiento
térmico triple

Versión de puerta

- **ThermoSafe**

Valor U_D de hasta $0,9 \text{ W}/(\text{m}^2\cdot\text{K})^*$

Modelo 502

Tirador de acero inoxidable HOE 500,
acristalamiento ornamental Mastercarré,
acristalamiento de aislamiento
térmico triple

Fijo lateral

Acristalamiento ornamental,
acristalamiento de aislamiento
térmico triple

Versión de puerta

- **ThermoSafe**

Valor U_D de hasta $0,9 \text{ W}/(\text{m}^2\cdot\text{K})^*$

Modelo 177

Tirador de acero inoxidable HOE 700,
acristalamiento ornamental Pave blanco,
acristalamiento de aislamiento
térmico triple

Fijo lateral

Acristalamiento ornamental,
acristalamiento de aislamiento
térmico triple

Versiones de puerta

- **ThermoSafe**

Valor U_D de hasta $0,9 \text{ W}/(\text{m}^2\cdot\text{K})^*$

Modelo 185

Tirador de acero inoxidable 38-2,
acristalamiento ornamental Mastercarré,
acristalamiento de aislamiento
térmico triple

Fijo lateral

Acristalamiento ornamental,
acristalamiento de aislamiento
térmico triple

Versión de puerta

- **ThermoSafe**

Valor U_D de hasta $0,9 \text{ W}/(\text{m}^2\cdot\text{K})^*$

* Medidas de puerta $1230 \times 2180 \text{ mm}$

Para que todos se sientan a gusto

Puertas de entrada de Hörmann seguras y elegantes





Modelo 110 ThermoSafe en blanco tráfico mate, RAL 9016, con marco embellecedor Rondo 70



Modelo 140 ThermoSafe en color preferencial gris pizarra mate, RAL 7015, con marco embellecedor Rondo 70



Modelo 136 ThermoSafe en color preferencial gris ventana mate, RAL 7040, con marco embellecedor Rondo 70



Modelo 166 ThermoSafe en blanco tráfico mate, RAL 9016, con marco embellecedor Rondo 70

Modelo 110

Tirador de acero inoxidable 38-1, aplicación de acero inoxidable (modelo 140), acristalamiento ornamental Pave blanco, acristalamiento de aislamiento térmico triple

Fijo lateral

Acristalamiento ornamental, acristalamiento de aislamiento térmico triple

Versión de puerta

- **ThermoSafe**

Valor U_D de hasta $0,9 \text{ W}/(\text{m}^2\cdot\text{K})^*$

Modelo 140

Tirador de acero inoxidable 38-1, aplicación de acero inoxidable (modelo 140), acristalamiento ornamental Pave blanco, acristalamiento de aislamiento térmico triple

Fijo lateral

Acristalamiento ornamental, acristalamiento de aislamiento térmico triple

Versión de puerta

- **ThermoSafe**

Valor U_D de hasta $0,9 \text{ W}/(\text{m}^2\cdot\text{K})^*$

Modelo 136

Tirador de acero inoxidable 38-1, aplicación de acero inoxidable (modelo 166), acristalamiento de diseño Satinato con 7 bandas mates, acristalamiento de aislamiento térmico triple

Fijo lateral

Acristalamiento ornamental, acristalamiento de aislamiento térmico triple

Versión de puerta

- **ThermoSafe**

Valor U_D de hasta $1,1 \text{ W}/(\text{m}^2\cdot\text{K})^*$

Modelo 166

Tirador de acero inoxidable 38-1, aplicación de acero inoxidable (modelo 166), acristalamiento de diseño Satinato con 7 bandas mates, acristalamiento de aislamiento térmico triple

Fijo lateral

Acristalamiento ornamental, acristalamiento de aislamiento térmico triple

Versión de puerta

- **ThermoSafe**

Valor U_D de hasta $1,1 \text{ W}/(\text{m}^2\cdot\text{K})^*$

* Medidas de puerta
1230 x 2180 mm

Un aspecto dinámico

Tiradores elegantes y exclusivos



Modelo 551

Tirador de acero inoxidable HOE 150

Fijo lateral

Acrilamiento ornamental,
acristalamiento de aislamiento
térmico triple

Versión de puerta

- **ThermoSafe**

Valor U_D de hasta $0,8 \text{ W}/(\text{m}^2 \cdot \text{K})^*$

Modelo 551 ThermoSafe
en color preferencial gris antracita texturizado, RAL 7016, con fijos laterales



Modelo 551 ThermoSafe
en blanco tráfico mate, RAL 9016,
con marco embellecedor Rondo 70



Modelo 551 ThermoSafe
en el color Hörmann CH 607
con marco embellecedor Rondo 70

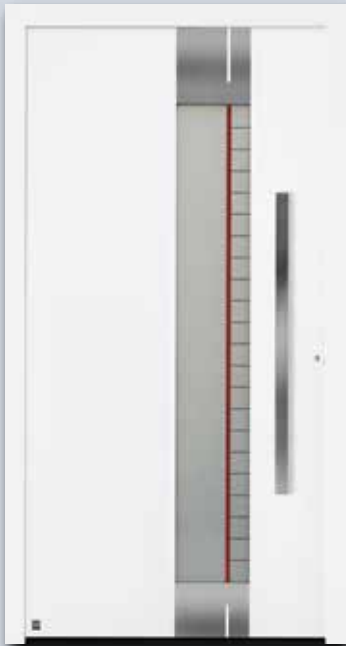

Modelo 581 ThermoSafe
en blanco tráfico mate, RAL 9016



Modelo 552 ThermoSafe
en color preferencial gris antracita
mate, RAL 7016, con marco
embellecedor Rondo 70



Modelo 560 ThermoSafe
en el color Hörmann CH 703
con marco embellecedor Rondo 70



Modelo 559 ThermoSafe
en blanco tráfico mate, RAL 9016, con
marco embellecedor Rondo 70

Modelo 581

Tirador de acero inoxidable HOE 600,
aplicación de acero inoxidable,
acristalamiento de diseño Float mate
con bandas transparentes y de color rojo

Fijo lateral MG 581

Acristalamiento de diseño Float mate
con 11 bandas transparentes

Versión de puerta

- **ThermoSafe**

Valor U_D de hasta $0,9 \text{ W}/(\text{m}^2 \cdot \text{K})^*$

Modelo 552

Tirador de acero inoxidable HOE 150,
aplicación de acero inoxidable,
acristalamiento de diseño mate con bandas
transparentes y lámina de color rojo

Fijo lateral

Acristalamiento ornamental, acristalamiento
de aislamiento térmico triple

Versión de puerta

- **ThermoSafe**

Valor U_D de hasta $0,9 \text{ W}/(\text{m}^2 \cdot \text{K})^*$

Modelo 560

Tirador de acero inoxidable HOE 600,
aplicación de acero inoxidable,
acristalamiento de diseño exterior mate con
11 bandas transparentes, centro Satinado,
interior VSG transparente, acristalamiento
de aislamiento térmico triple

Fijo lateral MG 560

Acristalamiento de diseño exterior mate con
13 bandas transparentes, centro Satinado,
interior VSG transparente, acristalamiento
de aislamiento térmico triple

Versión de puerta

- **ThermoSafe**

Valor U_D de hasta $0,9 \text{ W}/(\text{m}^2 \cdot \text{K})^*$

Modelo 559

Tirador de acero inoxidable HOE 200,
aplicación de acero inoxidable,
acristalamiento de diseño exterior mate
con 11 bandas transparentes, centro
Satinado, interior VSG transparente,
acristalamiento de aislamiento térmico triple

Fijo lateral MG 559

Acristalamiento de diseño exterior mate
con 7 bandas transparentes, centro
Satinado, interior VSG transparente,
acristalamiento de aislamiento térmico triple

Versión de puerta

- **ThermoSafe**

Valor U_D de hasta $0,9 \text{ W}/(\text{m}^2 \cdot \text{K})^*$

* Medidas de puerta $1230 \times 2180 \text{ mm}$

Un buen tirador

Ergónomico y elegante



Modelo 553

Tirador de aluminio 751 en color plateado, acristalamiento de diseño Reflo mate con entalladura biselada, acristalamiento de aislamiento térmico triple

Fijo lateral

Acristalamiento ornamental, acristalamiento de aislamiento térmico triple

Versión de puerta

● ThermoSafe

Valor U_D de hasta $0,9 \text{ W}/(\text{m}^2\cdot\text{K})^*$

Modelo 553 ThermoSafe
en el color Hörmann CH 607 con fijos laterales y marco embellecedor Rondo 70



Modelo 553 ThermoSafe
en blanco tráfico mate, RAL 9016,
con fijos laterales y marco embellecedor Rondo 70



Modelo 590 ThermoSafe en blanco tráfico mate, RAL 9016, y aplicación de color en color preferencial gris pizarra mate, RAL 7015



Modelo 583 ThermoSafe en el color Hörmann CH 703 y aplicación de color en marrón negro RAL 8022, con marco embellecedor Caro 70



Modelo 585 ThermoSafe en blanco tráfico mate, RAL 9016 y aplicación de aluminio en negro grafito RAL 9011, con marco embellecedor Rondo 70



Modelo 585 ThermoSafe en color Hörmann CH 703 y aplicación de aluminio en negro grafito RAL 9011, con marco embellecedor Rondo 70

Modelo 590

Tirador de diseño G 750 en E6 / EV 1, aplicación de aluminio, acristalamiento de diseño Reflo con modelo chorreado con arena y entalladura biselada, acristalamiento de aislamiento térmico triple

Fijo lateral

Acristalamiento ornamental, acristalamiento de aislamiento térmico triple

Versión de puerta

- **ThermoSafe**

Valor U_D de hasta 0,9 W/(m²·K)*

Modelo 583

Tirador de aluminio G 755 en E6 / EV 1, aplicación de aluminio, acristalamiento de diseño Reflo mate con borde transparente, acristalamiento de aislamiento térmico triple

Fijo lateral

Acristalamiento ornamental, acristalamiento de aislamiento térmico triple

Versión de puerta

- **ThermoSafe**

Valor U_D de hasta 0,9 W/(m²·K)*

Modelo 585

Tirador de acero inoxidable HOE 950, aplicación de aluminio

Fijo lateral

Acristalamiento ornamental, acristalamiento de aislamiento térmico triple

Versiones de puerta

- **ThermoSafe**

Valor U_D de hasta 0,8 W/(m²·K)*

* Medidas de puerta 1230 × 2180 mm

Diseños exigentes

Elegantes modelos de puerta con formas exclusivas



Modelo 40 ThermoSafe
en blanco tráfico mate, RAL 9016, con fijos laterales MG 40

Modelo 555

Tirador de acero inoxidable HOE 910, aplicación de acero inoxidable, acristalamiento de diseño Reflo con diseño chorreado con arena, acristalamiento de aislamiento térmico triple

Fijo lateral MG 555

Acristalamiento de diseño Reflo con diseño chorreado con arena, acristalamiento de aislamiento térmico triple

Versión de puerta

- **ThermoSafe**

Valor U_D de hasta $0,9 \text{ W}/(\text{m}^2 \cdot \text{K})^*$



Modelo 555 ThermoSafe
en el color Hörmann CH 703
con fijos laterales MG 555 y marco embellecedor Rondo 70



Modelo 40 ThermoSafe
en el color Hörmann CH 703
con marco embellecedor Rondo 70



Modelo 554 ThermoSafe
en el color Hörmann CH 607
con marco embellecedor Rondo 70



Modelo 558 ThermoSafe
en blanco tráfico mate, RAL 9016,
con marco embellecedor Rondo 70, con fijos laterales

Modelo 40

Tirador de acero inoxidable HOE 550, acristalamiento de diseño exterior VSG, mate parcialmente en la zona superior con bandas, centro Float transparente con bandas parcialmente mates de forma desplazada respecto al acristalamiento exterior

Fijo lateral MG 40

Acristalamiento de diseño exterior VSG mate en la zona superior con bandas

Versión de puerta

- **ThermoSafe**

Valor U_D de hasta $0,9 \text{ W}/(\text{m}^2 \cdot \text{K})^*$

Modelo 554

Tirador de acero inoxidable HOE 730, aplicación de acero inoxidable, acristalamiento ornamental 553, acristalamiento de aislamiento térmico triple

Fijo lateral

Acristalamiento ornamental, acristalamiento de aislamiento térmico triple

Versión de puerta

- **ThermoSafe**

Valor U_D de hasta $0,9 \text{ W}/(\text{m}^2 \cdot \text{K})^*$

Modelo 558

Tirador de acero inoxidable HOE 910, aplicación de acero inoxidable, acristalamiento de diseño exterior VSG transparente, centro Reflo con entalladura biselada horizontal, interior VSG mate

Fijo lateral

Acristalamiento ornamental, acristalamiento de aislamiento térmico triple

Versión de puerta

- **ThermoSafe**

Valor U_D de hasta $1,1 \text{ W}/(\text{m}^2 \cdot \text{K})^*$

* Medidas de puerta $1230 \times 2180 \text{ mm}$

Novedades para construcciones antiguas

Las puertas de entrada Hörmann para la arquitectura clásica



Modelo 449 ThermoSafe
en blanco tráfico mate, RAL 9016

Modelo 449

Tirador de acero inoxidable 38-1,
acristalamiento de diseño Reflo
con cuadrados de entalladura biselada

Fijo lateral

Acristalamiento ornamental,
acristalamiento de aislamiento
térmico triple

Versiones de puerta

- **ThermoSafe**

Valor U_D de hasta $1,0 \text{ W}/(\text{m}^2\cdot\text{K})^*$



Modelo 449 ThermoSafe
en color preferencial marrón tierra mate, RAL 8028, con fijos laterales



Modelo 402 ThermoSafe
en el color Hörmann CH 607



Modelo 413 ThermoSafe
en blanco tráfico mate, RAL 9016



Modelo 675 ThermoSafe
en color preferencial marrón tierra mate,
RAL 8028, con marco embellecedor Rondo 70



Modelo 694 ThermoSafe
en blanco tráfico mate, RAL 9016

Modelo 402

Tirador de acero inoxidable 14-2,
acristalamiento de diseño Reflo,
mate parcial con entalladura biselada

Fijo lateral

Acristalamiento ornamental,
acristalamiento de aislamiento
térmico triple

Versión de puerta

- **ThermoSafe**
Valor U_D de hasta $0,9 \text{ W}/(\text{m}^2\cdot\text{K})^*$

Modelo 413

Tirador de acero inoxidable 14-2,
acristalamiento ornamental Madras Silk,
acristalamiento de aislamiento
térmico triple

Fijo lateral

Acristalamiento ornamental,
acristalamiento de aislamiento
térmico triple

Versión de puerta

- **ThermoSafe**
Valor U_D de hasta $0,9 \text{ W}/(\text{m}^2\cdot\text{K})^*$

Modelo 675

Tirador de acero inoxidable 38-1,
acristalamiento de diseño Reflo,
con entalladura biselada, acristalamiento
de aislamiento térmico triple

Fijo lateral

Acristalamiento ornamental,
acristalamiento de aislamiento
térmico triple

Versión de puerta

- **ThermoSafe**
Valor U_D de hasta $1,0 \text{ W}/(\text{m}^2\cdot\text{K})^*$

Modelo 694

Tirador de acero inoxidable HOE 700,
acristalamiento de diseño Reflo,
con entalladura biselada, acristalamiento
de aislamiento térmico triple

Fijo lateral

Acristalamiento ornamental,
acristalamiento de aislamiento
térmico triple

Versión de puerta

- **ThermoSafe**
Valor U_D de hasta $1,0 \text{ W}/(\text{m}^2\cdot\text{K})^*$

* Medidas de puerta $1230 \times 2180 \text{ mm}$

La pieza maestra de diseño entre los tiradores

Elegante, práctico, clásico



Modelo 568

Tirador de diseño G 750 de aluminio anodizado E6 / EV 1

Fijo lateral

Acrilamiento ornamental, acristalamiento de aislamiento térmico triple

Versiones de puerta

- **ThermoSafe**

Valor U_D de hasta $0,8 \text{ W}/(\text{m}^2 \cdot \text{K})$

Modelo 568 ThermoSafe en el color Hörmann CH 703 con tirador de diseño G 750 de aluminio anodizado E6 / EV 1



Modelo 568 ThermoSafe en blanco tráfico mate, RAL 9016, tirador de diseño G 750 de aluminio anodizado E6 / EV 1, con marco embellecedor Caro 70



Modelo 568 ThermoSafe en el color preferencial gris ventana mate, RAL 7040, tirador de diseño G 750 en el color Hörmann CH 703, con marco embellecedor Caro 70

Sumamente elegante: el tirador de diseño G 750 en 3 colores y en RAL a elección



Tirador en blanco tráfico mate, RAL 9016



Tirador de aluminio anodizado E6 / EV 1



Tirador en el color Hörmann CH 703



Tirador en RAL a elección
(ilustr. en rojo rubí mate, RAL 3003)

Con el tirador de diseño G 750 pone elegantes acentos. El largo tirador continuo no sólo contribuye al aspecto exclusivo de su puerta de entrada, sino que además ofrece un elevado confort de manejo. Así también los más pequeños podrán abrir la puerta con el tirador.

* Medidas de puerta 1230 x 2180 mm

Diseño exclusivo según sus deseos

La línea de tiradores de diseño DesignPlus



Modelo 565

Tirador DesignPlus G 760, perfil tirador en el color de la puerta, aplicación del tirador de aluminio anodizado E6 / EV 1

Fijo lateral

Acrilamiento ornamental, acristalamiento de aislamiento térmico triple

Versiones de puerta

- **ThermoSafe**

Valor U_D de hasta $0,8 \text{ W}/(\text{m}^2 \cdot \text{K})^*$

Modelo 565 ThermoSafe

en el color Hörmann CH 703 con tirador DesignPlus G 760 de aluminio anodizado E6 / EV 1 y aplicación del tirador de aluminio anodizado E6 / EV 1 con fijos laterales y acristalamiento superior



Modelo 565 ThermoSafe
en el color preferencial gris pizarra mate, RAL 7015, tirador DesignPlus G 760 de aluminio anodizado E6 / EV 1, aplicación del tirador en el color preferencial gris ventana mate, RAL 7040, con marco embellecedor Caro 70



Modelo 565 ThermoSafe
en el color de Hörmann CH 607, tirador DesignPlus G 760 de aluminio anodizado E6 / EV 1, aplicación del tirador en Decograin Golden Oak, con marco embellecedor Caro 70

* Medidas de puerta $1230 \times 2180 \text{ mm}$

Diseño individual: el tirador de la línea DesignPlus G 760



Tirador en el color Hörmann CH 703, aplicación del tirador en el color Hörmann CH 703



Aplicación del tirador en blanco tráfico mate, RAL 9016, tirador de aluminio anodizado E6/ EV 1



Tirador de aluminio anodizado E6/ EV 1, aplicación del tirador en el color Hörmann CH 703



Aplicación del tirador de aluminio anodizado E6/ EV 1, tirador de aluminio anodizado E6/ EV 1

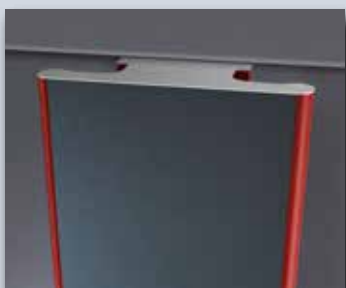

Tirador en RAL a elección (ilustr. en rojo rubí mate, RAL 3003), aplicación del tirador en el color Hörmann CH 703



Aplicación del tirador en rojo rubí mate, RAL 3003, tirador de aluminio anodizado E6/ EV 1



Aplicación del tirador en Decograin Golden Oak, tirador de aluminio anodizado E6/ EV 1

Para una puerta según sus deseos no puede faltar un tirador exclusivo.

La línea de tiradores DesignPlus le ofrece elegantes aplicaciones para puertas individuales. De esta forma podrá combinar el tirador y la aplicación del tirador óptimamente con el color de su puerta y su hogar.

La aplicación del tirador también está disponible en acabados imitación madera Decograin



Decograin Light Oak:
Imitación madera de roble claro



Decograin Golden Oak:
decoración imitación roble de color marrón medio, con reflejos dorados



Decograin Dark Oak:
Imitación roble de color nogal



Decograin Night Oak:
Imitación madera de roble oscuro e intenso



Decograin Rosewood:
decoración imitación madera de color caoba

Líneas elegantes

Con fresado de diseño de líneas rectas





Modelo 556 ThermoSafe
en blanco tráfico mate, RAL 9016,
con marco embellecedor Rondo 70



Modelo 557 ThermoSafe
en blanco tráfico mate, RAL 9016,
con marco embellecedor Rondo 70

Modelo 556

Tirador de acero inoxidable HOE 550

Fijo lateral

Acristamiento ornamental,
acristamiento de aislamiento
térmico triple

Versión de puerta

- **ThermoSafe**
Valor U_D de hasta $0,8 \text{ W}/(\text{m}^2 \cdot \text{K})^*$

Modelo 557

Tirador de acero inoxidable HOE 600

Fijo lateral

Acristamiento ornamental,
acristamiento de aislamiento
térmico triple

Versión de puerta

- **ThermoSafe**
Valor U_D de hasta $0,8 \text{ W}/(\text{m}^2 \cdot \text{K})^*$



* Medidas de puerta $1230 \times 2180 \text{ mm}$

Una imagen de conjunto espectacular

Puerta de entrada y puerta de garaje a juego



Modelo 845 ThermoSafe en blanco tráfico mate, RAL 9016, con fijo lateral MG 845 y puerta seccional de garaje LPU 40, acanalado M, Silkgrain en blanco tráfico RAL 9016

Perfectamente adaptados entre sí: los modelos de puerta de entrada y las puertas seccionales de garaje con acanalado M o L

La amplia gama de Hörmann de puertas adaptadas entre sí ofrece acanalados para su puerta de entrada y del garaje en un aspecto armónico. Para ello, el acanalado comienza desde la misma base sin desplazamiento óptico. Se dará cuenta: estos son los pequeños detalles que reflejan la belleza de su casa.

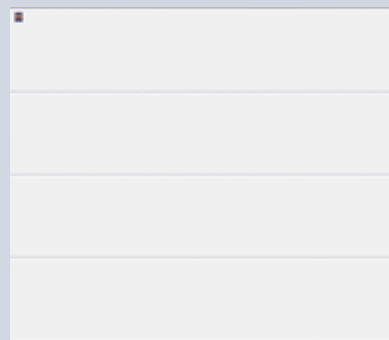
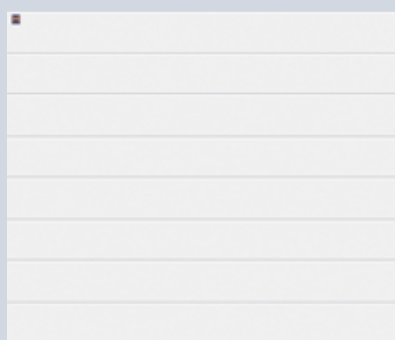

Puertas de entrada ThermoSafe:

Modelo 825
Modelo 845
Modelo 855

Puertas seccionales de garaje con acanalado M:

para alto de puerta de 2000 mm
para alto de puerta de 2125 mm
para alto de puerta de 2250 mm

Puertas de entrada ThermoSafe:

Modelo 875
Modelo 895
Modelo 898

Puertas seccionales de garaje con acanalado L:

para alto de puerta de 2000 mm
para alto de puerta de 2125 mm
para alto de puerta de 2250 mm

Para obtener un perfecto aspecto de conjunto con estos modelos de puerta especiales, su distribuidor especializado de Hörman le asesorará de forma competente ayudándole en la toma de medidas.



Modelo 693 ThermoSafe en blanco tráfico mate, RAL 9016



Modelo 861 ThermoSafe en blanco tráfico mate, RAL 9016, con fijos laterales MG 861 y marco embellecedor Rondo 70

Modelo 693

Tirador de acero inoxidable HOE 300

Fijo lateral MG 693

Acristalamiento de diseño Parsol gris con 3 bandas transparentes, acristalamiento de aislamiento térmico triple

Versión de puerta

- **ThermoSafe**
Valor U_D de hasta $0,8 \text{ W}/(\text{m}^2 \cdot \text{K})^*$

Modelo 861

Tirador de acero inoxidable HOE 700

Fijo lateral MG 861

Acristalamiento de diseño Float mate con 7 bandas transparentes, acristalamiento de aislamiento térmico triple

Versión de puerta

- **ThermoSafe**
Valor U_D de hasta $0,8 \text{ W}/(\text{m}^2 \cdot \text{K})^*$

Puerta de garaje y puerta de entrada en perfecta armonía

En la vista de sección de la puerta de entrada y la puerta de garaje puede constatar que el aspecto de acanalado es el resultado de las ranuras en el revestimiento de la puerta de entrada y de la modulación de los paneles y la transición entre los paneles en la puerta de garaje.



Sección de la puerta de entrada ThermoSafe



Sección de la puerta seccional de garaje

* Medidas de puerta $1230 \times 2180 \text{ mm}$

El programa de diseño Hörmann

Puertas de garaje y de entrada combinadas en perfecta armonía mediante elementos de acristalamiento y acero inoxidable



Modelo 173 ThermoSafe
sin chapa de zócalo en blanco tráfico mate, RAL 9016, con fijo lateral



Puerta seccional de garaje **modelo 457** en blanco tráfico RAL 9016



Modelo 188 ThermoSafe
en blanco tráfico mate, RAL 9016, con fijos laterales MG 188



Modelo 188

Tirador de acero inoxidable HOE 100, aplicación de acero inoxidable, acristalamiento de diseño Stopsol gris mate con 3 bandas transparentes, acristalamiento de aislamiento térmico triple

Fijo lateral MG 188

Acrilamiento de diseño Stopsol gris mate con 3 bandas transparentes, acristalamiento de aislamiento térmico triple

Versión de puerta

- **ThermoSafe**

Valor U_D de hasta $0,9 \text{ W}/(\text{m}^2 \cdot \text{K})^*$

Modelo 173

Tirador de acero inoxidable HOE 300, aplicación de acero inoxidable, acristalamiento ornamental Pave blanco, acristalamiento de aislamiento térmico triple

Fijo lateral

Acrilamiento ornamental, acristalamiento de aislamiento térmico triple

Versión de puerta

- **ThermoSafe**

Valor U_D de hasta $0,9 \text{ W}/(\text{m}^2 \cdot \text{K})^*$



Puerta seccional de garaje **modelo 453** en rojo rubí RAL 3003



Modelo 173 ThermoSafe sin chapa de zócalo en el color preferencial rojo rubí mate, RAL 3003



Encontrará todos los detalles sobre el programa de diseño Hörmann en el catálogo de puertas seccionales de garaje Hörmann

* Medidas de puerta $1230 \times 2180 \text{ mm}$

Diseños únicos al alcance de la mano

Una espectacular bienvenida para sus invitados



Modelo 300 ThermoCarbon
en blanco tráfico mate, RAL 9016, perfil tirador en aluminio blanco RAL 9006,
tirador encastrado en el color de la puerta

Modelo 308

Perfil tirador enrasado en aluminio blanco, RAL 9006, tirador encastrado en el color de la puerta

Fijo lateral

Acristamiento ornamental,
acristamiento de aislamiento
térmico triple

Versión de puerta

- **ThermoCarbon**

Valor U_D 0,51 W/(m²·K)*



Modelo 308 ThermoCarbon
en blanco tráfico mate; RAL 9016,
perfil tirador y tirador encastrado
en el color preferencial gris antracita mate,
RAL 7016



Modelo 308 ThermoCarbon
en el color preferencial gris pizarra mate,
RAL 7015, perfil tirador
en blanco aluminio brillante, RAL 9006,
tirador encastrado en el color de la puerta



Modelo 300 ThermoCarbon en color preferencial verde abeto mate, RAL 6009, perfil tirador en aluminio blanco RAL 9006, tirador encastrado en el color de la puerta



Modelo 301 ThermoCarbon en blanco tráfico mate, RAL 9016, aplicación de aluminio en negro grafito mate RAL 9011, perfil tirador y tirador encastrado en el color preferencial rojo rubí mate, RAL 3003



Modelo 302 ThermoCarbon en color preferencial gris ventana mate, RAL 7040, perfil tirador en aluminio blanco RAL 9006, tirador encastrado en el color de la puerta



Modelo 312 ThermoCarbon en blanco tráfico mate, RAL 9016, perfil tirador en blanco tráfico mate, RAL 9016, tirador encastrado en el color de la puerta

Modelo 300

Perfil tirador enrasado en aluminio blanco, RAL 9006, tirador encastrado en el color de la puerta

Fijo lateral

Acristamiento ornamental, acristamiento de aislamiento térmico triple

Versión de puerta

- **ThermoCarbon**
Valor U_D 0,50 W/(m²·K)*

Modelo 301

Perfil tirador enrasado en aluminio blanco, RAL 9006, tirador encastrado en el color de la puerta, aplicación de aluminio

Fijo lateral

Acristamiento ornamental, acristamiento de aislamiento térmico triple

Versión de puerta

- **ThermoCarbon**
Valor U_D 0,50 W/(m²·K)*

Modelo 302

Perfil tirador enrasado en aluminio blanco, RAL 9006, tirador encastrado en el color de la puerta, aplicaciones de acero inoxidable, acristamiento de diseño Float mate con una banda transparente, acristamiento de aislamiento térmico triple

Fijo lateral

Acristamiento ornamental, acristamiento de aislamiento térmico triple

Versión de puerta

- **ThermoCarbon**
Valor U_D 0,57 W/(m²·K)*

Modelo 312

Perfil tirador enrasado en aluminio blanco, RAL 9006, tirador encastrado en el color de la puerta, acristamiento de diseño Float mate con una banda transparente, acristamiento de aislamiento térmico triple

Fijo lateral

Acristamiento ornamental, acristamiento de aislamiento térmico triple

Versión de puerta

- **ThermoCarbon**
Valor U_D 0,57 W/(m²·K)*

* Medidas de puerta 1230 × 2180 mm

¡Bienvenido a casa!

Puertas con un diseño moderno



Modelo 305

Tirador de acero inoxidable enrasado, tirador encastrado en el color de la puerta, aplicación de aluminio

Fijo lateral

Acristalamiento ornamental, acristalamiento de aislamiento térmico triple

Versión de puerta

- **ThermoCarbon**

Valor U_D 0,50 W/(m²·K)*

Modelo 311

Tirador de acero inoxidable enrasado, tirador encastrado en versión carbono, altamente brillante, aplicación carbono, altamente brillante

Fijo lateral

Acristalamiento ornamental, acristalamiento de aislamiento térmico triple

Versión de puerta

- **ThermoCarbon**

Valor U_D 0,50 W/(m²·K)*

Modelo 306 ThermoCarbon

en el color Hörmann CH 703, tirador de acero inoxidable, tirador encastrado en el color de la puerta, con fijo lateral



Modelo 305 ThermoCarbon en el color Hörmann CH 703, aplicación de aluminio en el color preferencial rojo rubí mate, RAL 3003, tirador de acero inoxidable, tirador encastrado en el color de la puerta



Modelo 311 ThermoCarbon en blanco tráfico mate, RAL 9016, aplicación de carbono, tirador de acero inoxidable, tirador encastrado de carbono

Modelo 311 con tirador encastrado y aplicación de carbono de alta calidad



Modelo 304 ThermoCarbon en el color Hörmann CH 703, tirador de acero inoxidable, tirador encastrado en el color preferencial aluminio blanco brillante, RAL 9006



Modelo 310 ThermoCarbon en el color preferencial gris ventana mate, RAL 7040



Modelo 306 ThermoCarbon en el color Hörmann CH 607, tirador de acero inoxidable, tirador encastrado en el color preferencial aluminio blanco brillante, RAL 9006



Modelo 314 ThermoCarbon en blanco tráfico mate, RAL 9016, tirador de acero inoxidable, tirador encastrado en el color de la puerta

Modelo 304

Tirador de acero inoxidable enrasado, tirador encastrado en el color de la puerta

Fijo lateral

Acristamiento ornamental, acristamiento de aislamiento térmico triple

Versión de puerta

- **ThermoCarbon**
Valor U_D 0,50 W/(m²·K)*

Modelo 310

Tirador de acero inoxidable enrasado, hueco para acristamiento profundo, acristamiento ornamental Float mate, acristamiento de aislamiento térmico triple

Fijo lateral

Acristamiento ornamental, acristamiento de aislamiento térmico triple

Versión de puerta

- **ThermoCarbon**
Valor U_D 0,63 W/(m²·K)*

Modelo 306

Tirador de acero inoxidable enrasado, tirador encastrado en el color de la puerta, aplicaciones de acero inoxidable, acristamiento ornamental Float mate, acristamiento de aislamiento térmico cuádruple

Fijo lateral

Acristamiento ornamental, acristamiento de aislamiento térmico triple

Versión de puerta

- **ThermoCarbon**
Valor U_D 0,57 W/(m²·K)*

Modelo 314

Tirador de acero inoxidable enrasado, tirador encastrado en el color de la puerta, acristamiento ornamental Float mate, acristamiento de aislamiento térmico cuádruple

Fijo lateral

Acristamiento ornamental, acristamiento de aislamiento térmico triple

Versión de puerta

- **ThermoCarbon**
Valor U_D 0,57 W/(m²·K)*

* Medidas de puerta 1230 × 2180 mm

Puerta de entrada de aluminio TopComfort

Estructura de la puerta

Los acristalamientos sobre toda la superficie permiten una máxima entrada de luz y se recomiendan tanto para las casas unifamiliares como para las entradas en casas plurifamiliares. La gran variedad de acristalamientos de diseño permite un diseño individual de la puerta. La estructura TopComfort convence con muchas ventajas:

- [1] Perfil de hoja de aluminio con rotura de puente térmico
- [2] Marco de aluminio de 80 mm con rotura de puente térmico
- [3] Nivel de sellado doble con junta perimetral
- [4] Acristalamiento de aislamiento térmico (WSG) triple con acristalamiento de seguridad de 8 mm en el interior y el exterior

Buen aislamiento térmico

**Valor U_D
de hasta
1,6 W/(m²·K)**

Comprobado por el instituto IFT Rosenheim
Medidas de puerta 1100 x 2100 mm

Ilustración en medida original

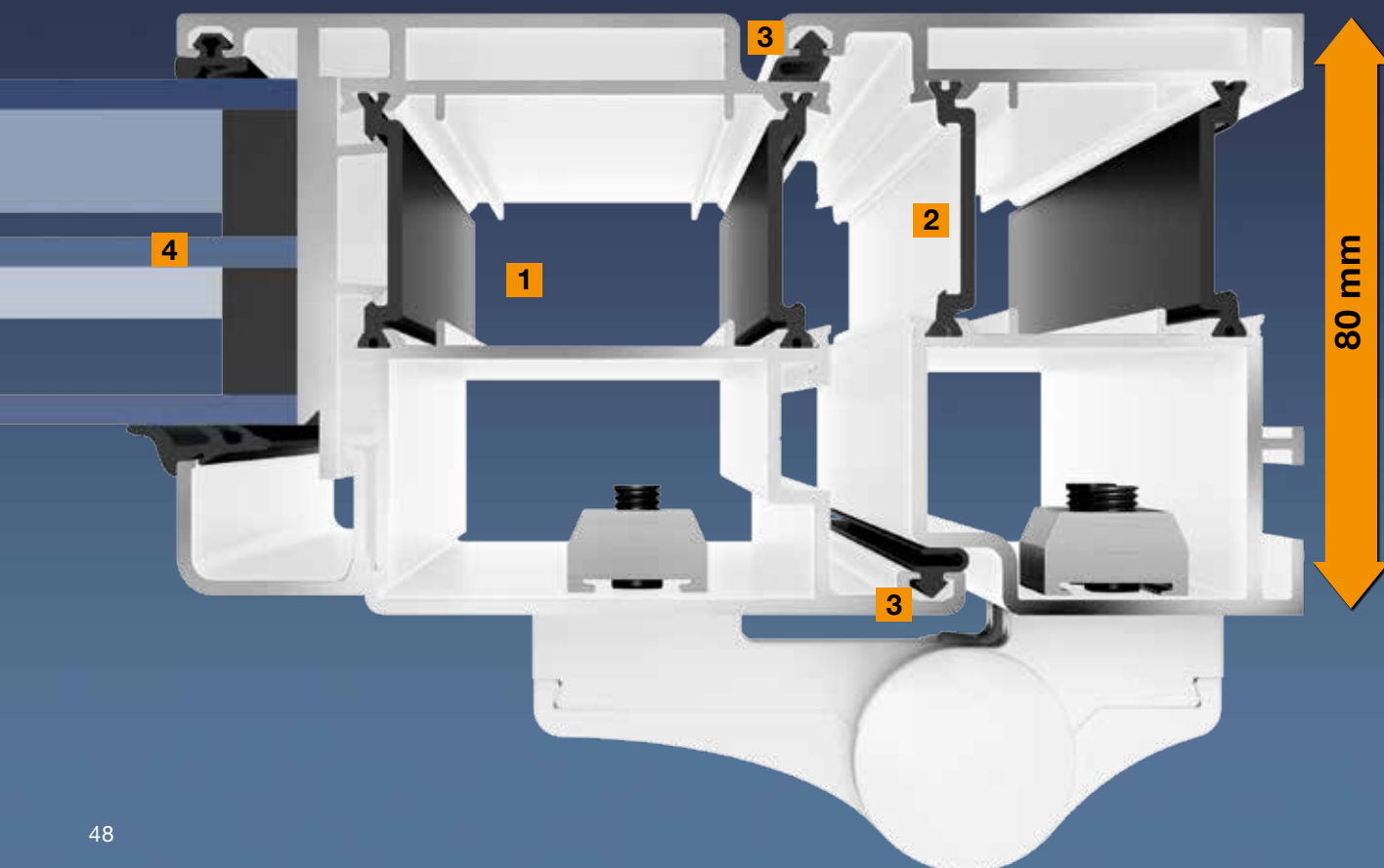



Modelo 100 en blanco tráfico mate, RAL 9016



Modelo 101 en blanco tráfico mate, RAL 9016

Modelo 100

Tirador de pomo 54, acristalamiento ornamental Mastercarré, acristalamiento de aislamiento térmico triple

Fijo lateral

Acristalamiento ornamental, acristalamiento de aislamiento térmico triple

Versión de puerta

● TopComfort

Valor U_D de hasta $1,6 \text{ W}/(\text{m}^2 \cdot \text{K})^*$

Modelo 101

Tirador de pomo 54, acristalamiento ornamental Mastercarré, acristalamiento de aislamiento térmico triple

Fijo lateral

Acristalamiento ornamental, acristalamiento de aislamiento térmico triple

Versión de puerta

● TopComfort

Valor U_D de hasta $1,6 \text{ W}/(\text{m}^2 \cdot \text{K})^*$

Perfecta combinación de estilo y confort

Para la puerta de entrada TopComfort están disponibles de forma opcional ocho exclusivas variantes de tirador.

Opcional sin incremento de precio



14-1
Acero inoxidable con parte central decorativa



14-2
Acero inoxidable mate cepillado



27-1
Material sintético blanco



92-2
Acero inoxidable cepillado

Opcional sujeto a incremento de precio



38-1
Acero inoxidable con parte central decorativa



38-2
Acero inoxidable mate cepillado



81-1
Latón pulido



29-1
Latón macizo, bruñido

* Medidas de puerta $1230 \times 2180 \text{ mm}$

Acristalamientos de diseño

Para puertas de entrada TopComfort modelos 100 / 101,
fijos laterales y acristalamientos superiores

Acristalamiento modelo MG 111

Con 7 bandas mates,
interior Parsol gris, mate
con bandas transparentes

Fijo lateral MG 111

Con 7 bandas mates,
interior Parsol gris, mate
con bandas transparentes

Acristalamiento modelo MG 112

Exterior mate con rectángulo
transparente, interior Micrograin
(Madras basic)

Fijo lateral MG 112

Micrograin (Madras basic)

Acristalamiento modelo MG 113

Exterior con 25 bandas
mates, centro Stopsol gris,
con bandas mates

Fijo lateral MG 113

Exterior con 25 bandas
mates, centro Stopsol gris,
con bandas mates



Acristalamiento modelo MG 111
Perfil de puerta en el color preferencial
gris antracita mate, RAL 7016



Acristalamiento modelo MG 112
Perfil de puerta en el color Hörmann CH 607

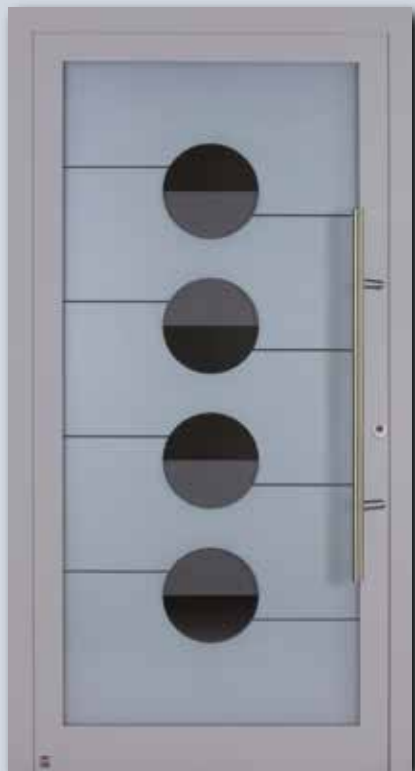

Acristalamiento modelo MG 114
Perfil de puerta en el color preferencial
aluminio blanco brillante, RAL 9006



Acristalamiento modelo MG 115
Perfil de puerta en el color preferencial
gris pizarra mate, RAL 7015



Con acristalamiento de aislamiento térmico triple



Acristamiento modelo MG 113
Perfil de puerta en blanco tráfico mate;
RAL 9016



Detalle de acristamiento modelo MG 113



Acristamiento modelo MG 116
Perfil de puerta en el color Hörmann CH 703

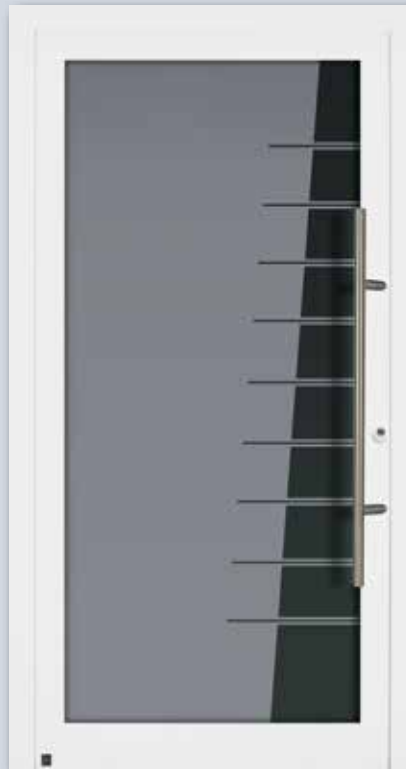

Acristamiento modelo MG 117
// NOVEDAD
Perfil de puerta en blanco tráfico mate;
RAL 9016

Acristamiento modelo MG 114

Exterior mate con 4 círculos transparentes y 8 bandas transparentes, interior Stopsol gris con 4 semicírculos mates

Fijo lateral MG 114

Exterior mate con 4 bandas transparentes

Acristamiento modelo MG 115

Exterior mate con rectángulo transparente, interior ornamental 553 mate con 5 rectángulos transparentes y 6 rectángulos ligeramente mates

Fijo lateral MG 115

Exterior mate con 5 bandas transparentes

Acristamiento modelo MG 116

Exterior con rectángulos mates, interior Reflo con hoz mate y 8 bandas mates

Fijo lateral MG 116

Exterior mate con 8 bandas transparentes

Acristamiento modelo MG 117 // NOVEDAD

Exterior mate con 9 bandas transparentes, interior Parsol gris mate con 9 bandas transparentes

Fijo lateral MG 116

Exterior mate con 9 bandas transparentes, interior Parsol gris mate

Cálida recepción

Más luz en su recibidor mediante fijos laterales acristalados y acristalamientos superiores



Diseño de entradas con fijos laterales y acristalamientos superiores

Para obtener una entrada representativa puede diseñar individualmente cada uno de los modelos de puerta ThermoSafe mostrados con fijos laterales y acristalamientos superiores, así como con fijos laterales cada uno de los modelos ThermoCarbon.

Disfrutará durante mucho tiempo del atractivo aspecto en conjunto.



Puerta de entrada con un fijo lateral



Puerta de entrada con dos fijos laterales



Puerta de entrada con acristalamiento superior



Puerta de entrada con dos fijos laterales y acristalamiento superior



Modelo 100 TopComfort con fijos laterales y sistema de buzones

Ideal para edificios plurifamiliares: fijos laterales con sistemas de buzones

Según las necesidades y el tamaño del edificio, Hörmann le ofrece el sistema de buzones apropiado. Todos los sistemas de buzones y trampillas para cartas se suministran con pulsador de timbre, interruptor de luz e interfono con una tarja de acero inoxidable de alta calidad y con una placa de revestimiento de paneles de aluminio con aislamiento térmico para un montaje rápido sin necesidad de trabajos de albañilería.



Para 1 vivienda



Para 3 viviendas



Para 5 viviendas

Acristalamiento individual según sus deseos

Convierta su puerta de entrada en la tarjeta de visita de su hogar



Acristalamientos individuales para puertas, fijos laterales y acristalamientos superiores

En función del color, la estructura y el acabado cada acristalamiento tiene un efecto distinto. Por ello, puede elegir para su nueva puerta de entrada Hörmann otro tipo de acristalamiento diferente a los acristalamientos que proponemos en las ilustraciones del catálogo, o adaptar a su puerta de entrada sus fijos laterales y acristalamientos superiores mediante acristalamientos individuales o de diseño. A la derecha encontrará un resumen de los tipos de acristalamiento más vendidos. Su distribuidor especializado le informará sobre el plazo de entrega y el precio.



Float transparente / Float mate



Satinato



Stopsol gris / Stopsol gris mate



Pave blanco



Parsol gris / Parsol gris mate



Mastercarré



Chinchilla



Ornamental 504



Ornamental 553



Micrograin (Madras basic)



Reflo / Reflo mate



Madras Silk, con fresado químico

La gama de colores completa a su disposición

Para que la puerta de entrada armonice con su hogar



Acabados mates, sedosos y brillantes

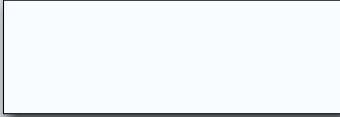

Blanco tráfico brillante, RAL 9016

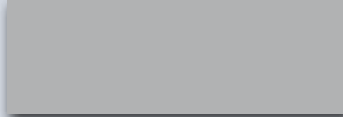

Aluminio blanco brillante, RAL 9006



Marrón tierra mate, RAL 8028

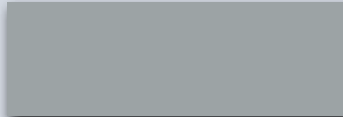

Gris ventana mate, RAL 7040

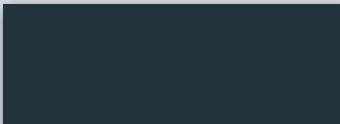

Gris antracita mate, RAL 7016

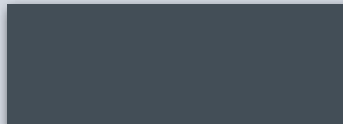

Gris pizarra mate, RAL 7015

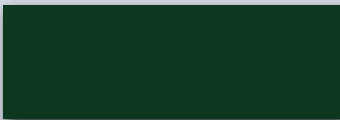

Verde abeto mate, RAL 6009

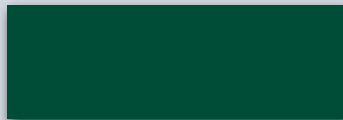

Verde musgo mate, RAL 6005



Rojo rubí mate, RAL 3003

Acabados texturizados // NOVEDAD



Gris antracita, RAL 7016, texturizado

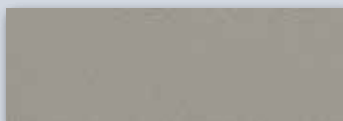

Gris piedra, RAL 7030, texturizado



Gris cuarzo, RAL 7039, texturizado



Blanco crema, RAL 9001, texturizado

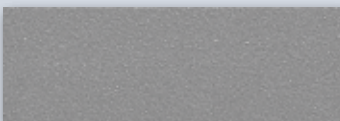

Aluminio gris, RAL 9007, texturizado



Color Hörmann CH 703 antracita, texturizado



Color Hörmann CH 607 marrón, texturizado

Elija entre 16 económicos colores preferenciales o uno de los numerosos colores RAL



Para el diseño de su puerta de entrada nueva tiene a disposición todos los colores imaginables: Puede seleccionar el color especialmente económico **blanco tráfico mate, RAL 9016**, o uno de **16 colores preferenciales** (ver a la izq.) a un precio atractivo. Además también podemos suministrarle su puerta en cualquiera de los **colores RAL**. Muchos colores de señalización y colores nacarados están disponibles bajo consulta. Así encontrará con Hörmann la puerta que mejor se adapte a su hogar.

Diseñe su puerta con los colores que más le gusten tanto por el exterior como por el interior

Exterior e interior blanco

Las puertas de entrada de Hörmann **en blanco tráfico mate, RAL 9016, de serie** tienen una imprimación pulverizada mate tanto por el lado exterior como por el interior.

Exterior de color e interior blanco

Las **puertas de entrada en 16 colores preferenciales** (ver a la izq.) de Hörmann tienen de serie una imprimación en el color preferencial en el lado exterior, y en color blanco tráfico mate, RAL 9016, por el lado interior.

Exterior e interior en color a elección

Bajo consulta podemos suministrar su puerta de entrada nueva con **imprimación de color por ambos lados** incluso con combinaciones diferentes, p. ej. exterior en rojo rubí e interior en gris pizarra.

Debe evitarse la exposición directa al sol de las puertas de entrada de aluminio de colores oscuros, ya que una posible flexión de la hoja puede limitar la funcionalidad y la estanqueidad de la puerta.

Todo bajo control

Con las opciones de diseño según sus deseos

Tiradores exteriores adaptados

Cada puerta de entrada ha sido diseñada con un tirador a juego con el diseño. Bajo consulta puede equipar un gran número de puertas con tiradores individuales. Su distribuidor especializado le informará sobre las numerosas posibilidades, los plazos de entrega y los precios.

Tiradores interiores de formas atractivas

Todas las **puertas ThermoSafe** se equipan de serie con tiradores interiores de aluminio Rondo lacados y barnizados al horno en blanco tráfico mate, RAL 9016. De forma opcional también se suministran de acero inoxidable o en un color RAL a elección. Las manillas de acero inoxidable Caro y Okto también están disponibles bajo consulta.

Las **puertas ThermoCarbon** están equipadas de serie con la manilla de acero inoxidable Caro.



Manilla de aluminio Rondo en blanco tráfico mate, RAL 9016



Manilla de acero inoxidable Caro



Manilla de acero inoxidable Okto

Combinaciones de color individuales

En los exclusivos modelos de puerta de entrada ThermoCarbon puede adaptar el perfil tirador enrasado y el tirador encastrado al color de su puerta de entrada o al color de la aplicación.

Combinaciones de color opcionales para los modelos 300, 301, 302, 312



Modelo 300
en blanco tráfico mate, RAL 9016, perfil tirador en blanco tráfico mate, RAL 9016 y tirador encastrado en el color de la puerta



Modelo 300
en color preferencial gris pizarra mate, RAL 7015, perfil tirador en aluminio blanco RAL 9006, tirador encastrado en color preferencial aluminio blanco brillante, RAL 9006



Modelo 301
en el color Hörmann CH 703, aplicación de aluminio en el color preferencial rojo rubí mate, RAL 3003, perfil tirador en el color preferencial rojo rubí mate, RAL 3003 y tirador encastrado en el color de la puerta

Combinaciones de color opcionales para los modelos 304, 305, 306, 314



Modelo 304
en blanco tráfico mate, RAL 9016, tirador de acero inoxidable, tirador encastrado en el color preferencial aluminio blanco brillante, RAL 9006



Modelo 305
en color preferencial gris pizarra mate, RAL 7015, aplicación de aluminio en color preferencial aluminio blanco brillante, RAL 9006, tirador de acero inoxidable, tirador encastrable en color preferencial aluminio blanco brillante, RAL 9006



Modelo 305
en el color Hörmann CH 703, aplicación de aluminio en el color preferencial aluminio blanco brillante, RAL 9006, tirador de acero inoxidable, tirador encastrado en el color de la puerta

Combinaciones de color opcionales para el modelo 308



Modelo 308
en blanco tráfico mate, RAL 9016, perfil tirador y tirador encastrado en blanco tráfico mate, RAL 9016



Modelo 308
en el color preferencial gris pizarra mate, RAL 7015, perfil tirador en blanco aluminio brillante, RAL 9006, tirador encastrado en el color de la puerta



Modelo 308
en el color Hörmann CH 703, perfil tirador y tirador encastrado en el color preferencial rojo rubí mate, RAL 3003

Seguridad en la que puede confiar

Puertas de entrada Hörmann: elevada seguridad de serie para su hogar

Protección óptima con el equipamiento de serie y los complementos adicionales

Cuando se trata de seguridad, puede confiar siempre en la alta calidad de las puertas de entrada de Hörmann. Todas las puertas cuentan de serie con un bloqueo múltiple y pueden equiparse de forma opcional con otros complementos de seguridad. Las puertas, los fijos laterales y los acristalamientos superiores ThermoSafe y ThermoCarbon se suministran bajo consulta con el equipamiento antiintrusión RC.



Seguridad comprobada para sentirse a gusto

Es reconfortante saber que la probada seguridad de las puertas de entrada Hörmann permanece invariada aunque cambien los nombres: En lugar de la abreviatura "CR" para "Clase de resistencia" ahora se utiliza la denominación "RC" del inglés "Resistance Class". Esto se debe a una normativa de ensayos más estricta. En los ensayos se comprueba cuánto tiempo necesita un ladrón para entrar en la casa, y qué herramientas utiliza. La protección antiintrusión comprobada meticulosamente es recomendada por los centros de asesoramiento de técnicas criminológicas.

En el siguiente enlace encontrará más información:
www.einbruchschutz.polizei-beratung.de



Seguridad sin desperfectos visuales

Mayor seguridad no significa que haya que hacer compromisos respecto al aspecto. Las versiones RC opcionales constan de una versión de puerta antiintrusión con acristalamientos de seguridad especiales. Sin embargo, este equipamiento de seguridad adicional pasa completamente desapercibido. Esto es calidad de marca de Hörmann.



Opcional para todas las puertas de entrada, fijos laterales y acristalamientos superiores* ThermoCarbon, ThermoSafe y TopComfort



Opcional para todas las puertas de entrada, fijos laterales y acristalamientos superiores* ThermoSafe y ThermoCarbon

Disponible a partir del otoño del 2014



Opcional para todas las puertas de entrada ThermoCarbon

Disponible a partir del invierno del 2014



Buen equipamiento de seguridad

Variantes de cerraduras automáticas para más seguridad y comodidad



Cerradura automática S5 Automatik

Para puertas de entrada ThermoSafe con bloqueo en 5 puntos

La cerradura de gatillo con función de autobloqueo mecánico está disponible **de forma opcional sin incremento de precio** para su puerta de entrada ThermoSafe: Cuando la puerta se enclava en la cerradura, 4 pestillos de gatillo se desplazan automáticamente cerrando la puerta de entrada de forma segura. Además, la puerta puede asegurarse mediante un pestillo adicional en la cerradura.

Cerradura automática S7 Automatik

Para puertas de entrada ThermoCarbon con bloqueo de 7 puntos

Todas las puertas de entrada ThermoCarbon pueden equiparse **de forma opcional sin incremento de precio** con una cerradura de gatillo con 7 pestillos de gatillo se desplazan automáticamente al cerrar la puerta. La puerta puede asegurarse adicionalmente con un pestillo adicional en la cerradura.

Cerradura automática S5 / S7 Comfort Connect

En las cerraduras S5 / S7 Comfort Connect la puerta de entrada se bloquea automáticamente como en las cerraduras S5 / S7 Automatik mediante pestillos de gatillo. Un motor eléctrico adicional permite desbloquear la puerta mediante elementos de mandos externos como p. ej. un escaner dactilar, un pulsador codificado o un emisor manual (ver página a la derecha). Con la innovadora regleta de contactos **HOE Connect** se transfieren las señales de corriente y datos sin cables del marco de la hoja a la hoja. La ventaja: No se requieren cables molestos. Para las puertas de entrada ThermoSafe también está disponible la cerradura S5 Comort en la que las señales de corriente y de datos se transfieren a través de un cable en el galce de la puerta del marco a la hoja.

La cerradura automática S5 / S7 Comfort Connect está preparada para la conexión en un pulsador o en una interfono existente. De esta forma podrá abrir la puerta cómodamente mediante una pulsación, p. ej. desde el piso de arriba. Por este motivo, esta variante es especialmente apropiada para casas plurifamiliares.



S5 / S7 Comfort – Apertura de la puerta por pulsación

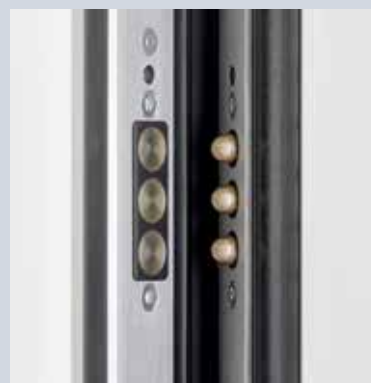

Sumamente práctico: HOE Connect

Puertas de entrada ThermoSafe con cerradura automática de 5 puntos S5 Puertas de entrada ThermoCarbon con cerradura automática de 7 puntos S7

Más confort de manejo de forma gradual

Las cerraduras automáticas S5 / S7 Comfort Connect también están disponibles en otras versiones de confort con las que podrá desbloquear su puerta de entrada cómodamente mediante una huella dactilar, un código o vía radiofrecuencia. También puede seguir abriendo su puerta de entrada con la llave.

Cerradura automática S5 / S7 Scan

Abra la puerta de entrada con su huella dactilar. El escáner dactilar reconoce hasta 100 huellas dactilares y puede ser memorizado de forma sencilla sin necesidad de ordenadores.



S5 / S7 Scan – Apertura de la puerta mediante huella dactilar

Cerradura automática S5 / S7 Code

Simplemente introduzca su código de seguridad personal y abra su puerta de entrada desde afuera sin ningún esfuerzo.



S5 / S7 Code – Apertura de la puerta mediante código

Cerradura automática S5 / S7 Funk BiSecur

Con el emisor manual HSE 2 BS abre su puerta de entrada de forma cómoda y segura. El nuevo y muy seguro sistema de radiofrecuencia BiSecur le garantiza que su señal de radiofrecuencia no pueda ser copiada por terceros. Además, con el mismo emisor manual puede manejar también su puerta de garaje o cancela Hörmann. El mando vía radiofrecuencia S5 / S7 Funk también puede ser instalado adicionalmente para los paquetes de confort S5 / S7 Scan y S5 Code.



S5 / S7 Funk – Apertura de la puerta vía radiofrecuencia BiSecur (en la ilustración se muestra una combinación con cerradura automática S5 / S7 Code)



El emisor manual HSE 2 BS está disponible de serie para las puertas de entrada ThermoSafe con un acabado negro altamente brillante [1] o para las puerta de entrada ThermoCarbon en aspecto imitación carbono [2].



En el catálogo sobre automatismos para puertas de garaje y cancelas encontrará más información y otros complementos tttttttvía radiofrecuencia BiSecur.

CONSEJO:

Las cerraduras automáticas S5 / S7 han sido comprobadas y certificadas según VDS. Esto significa: En caso de robo, las puertas de entrada con función de autobloqueo constan como bloqueadas conservando todos sus derechos de cara a su seguro de hogar.

Ideas sofisticadas: los tejadillos de Hörmann

Un aspecto atractivo y protección para cualquier clima

Modelo 105

Tejadillo de acero inoxidable, con acristalamiento acrílico, medidas 1600 x 900 mm (medidas 2000 x 1000 mm).

Tarja lateral de acero inoxidable, acristalamiento ESG, 2000 mm de alto, 900 mm de profundidad





Modelo 405

Tejadillo de aluminio en blanco tráfico RAL 9016, incl. acristalamiento acrílico, medidas 2000 x 1000 mm.



Modelo 505

Tejadillo de aluminio en blanco tráfico RAL 9016, incl. acristalamiento acrílico, medidas 2000 x 1000 mm.



Modelo 605

Tejadillo de aluminio en blanco tráfico RAL 9016, incl. acristalamiento acrílico, medidas 2000 x 1000 mm.



Modelo 605

Tejadillo de aluminio en color Hörmann CH 703, incl. acristalamiento acrílico, medidas 2000 x 1000 mm

Hörmann: Máxima calidad



Hörmann KG Amshausen, Alemania



Hörmann KG Antriebstechnik, Alemania



Hörmann KG Brandis, Alemania



Hörmann KG Brockhagen, Alemania



Hörmann KG Dissen, Alemania



Hörmann KG Eckelhausen, Alemania



Hörmann KG Freisen, Alemania



Hörmann KG Ichtshausen, Alemania



Hörmann KG Werne, Alemania



Hörmann Genk NV, Bélgica



Hörmann Alkmaar B.V., Países Bajos



Hörmann Legnica Sp. z o.o., Polonia



Hörmann Beijing, China



Hörmann Tianjin, China



Hörmann LLC, Montgomery IL, EE.UU.



Hörmann Flexon LLC, Burgettstown PA, EE.UU.

El Grupo Hörmann es el único fabricante en el mercado internacional que ofrece todos los elementos principales de construcción de fabricación propia. El material se fabrica en centros altamente especializadas y con métodos y técnicas al más alto nivel. Mediante una red especializada de distribución y servicio en Europa y con presencia en América y China, Hörmann es para usted el interlocutor internacional más capacitado para grandes proyectos de construcción con una calidad incondicional.

PUERTAS DE GARAJE
AUTOMATISMOS
PUERTAS INDUSTRIALES
EQUIPAMIENTOS PARA CARGA Y DESCARGA
PUERTAS PEATONALES
CERCOS

