

**NEU**  
Preiswerte Decopaint Oberflächen  
Golden Oak und Rosewood

 **BiSecur**



# Garagen-Rolltor RollMatic

Mehr Freiraum in der Garage mit innovativer Hörmann Technik



# Hörmann Markenqualität

Für höchste Sicherheit und Verlässlichkeit



**„Einen guten Namen muss man sich erarbeiten.“** (August Hörmann)

Ganz im Sinne des Firmengründers ist die Marke Hörmann heute ein echtes Qualitätsversprechen. Das Familienunternehmen ist mit über 75 Jahren Erfahrung im Tor- und Antriebsbau und über 20 Millionen verkaufter Tore und Antriebe zu Europas Nr. 1 geworden. Das gibt Ihnen ein gutes Gefühl beim Kauf eines Hörmann Garagen-Rolltores.



## Markenqualität aus Deutschland

Alle Tor- und Antriebskomponenten werden bei Hörmann selbst entwickelt und produziert, sind hundertprozentig aufeinander abgestimmt und zu Ihrer Sicherheit von unabhängigen, anerkannten Instituten geprüft und zertifiziert. Sie werden nach dem Qualitätsmanagement-System DIN ISO 9001 in Deutschland gefertigt und erfüllen alle Anforderungen der Europa-Norm 13241-1. Daneben arbeiten unsere hoch qualifizierten Mitarbeiter intensiv an neuen Produkten, ständigen Weiterentwicklungen und Detailverbesserungen. So entstehen Patente und Alleinstellungen am Markt.



## RollMatic Rolltore für Generationen

Langzeittests unter realen Bedingungen sorgen für ausgereifte Serienprodukte in Hörmann Qualität. Aus diesem Grund und dank hervorragender technischer Lösungen sowie einer kompromisslosen Qualitätssicherung erhalten Sie bei Hörmann 10 Jahre Garantie auf alle RollMatic Rolltore und 5 Jahre auf Hörmann Antriebe.\*

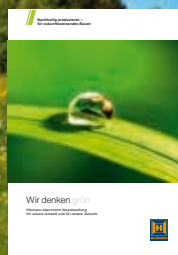
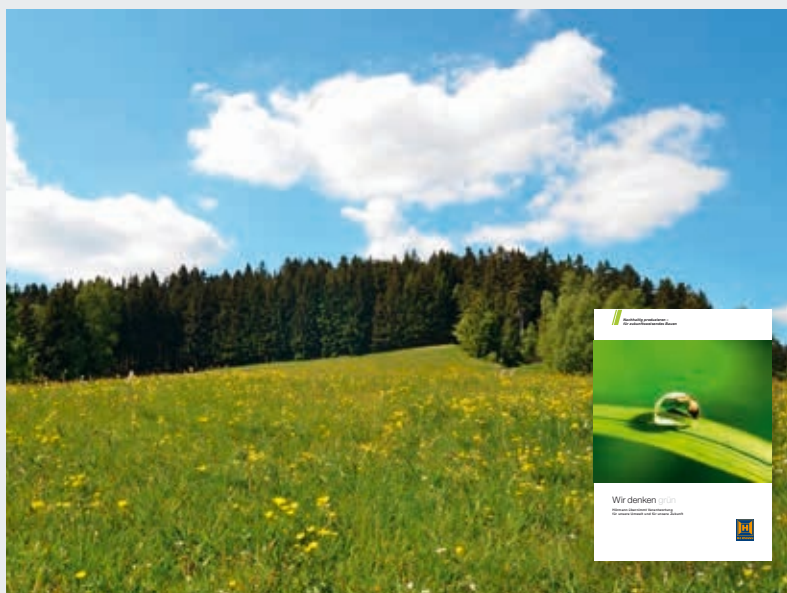

## Zukunft im Blick

Hörmann geht mit gutem Beispiel voran. Deswegen deckt das Unternehmen seit 2013 seinen Energiebedarf zu 40 % aus Ökostrom und baut ihn kontinuierlich aus. Gleichzeitig werden durch die Einführung eines intelligenten und zertifizierten Energiemanagement-Systems jährlich viele Tonnen CO<sub>2</sub> gespart. Und nicht zuletzt bietet Hörmann Produkte für nachhaltiges Bauen. Erfahren Sie mehr über die Hörmann Umweltaktivitäten in der Broschüre „Wir denken grün“.

\* Die ausführlichen Garantie-Bedingungen finden Sie unter: [www.hoermann.com](http://www.hoermann.com)

# Gute Gründe für ein Rolltor

## Überzeugend in Funktion und Optik

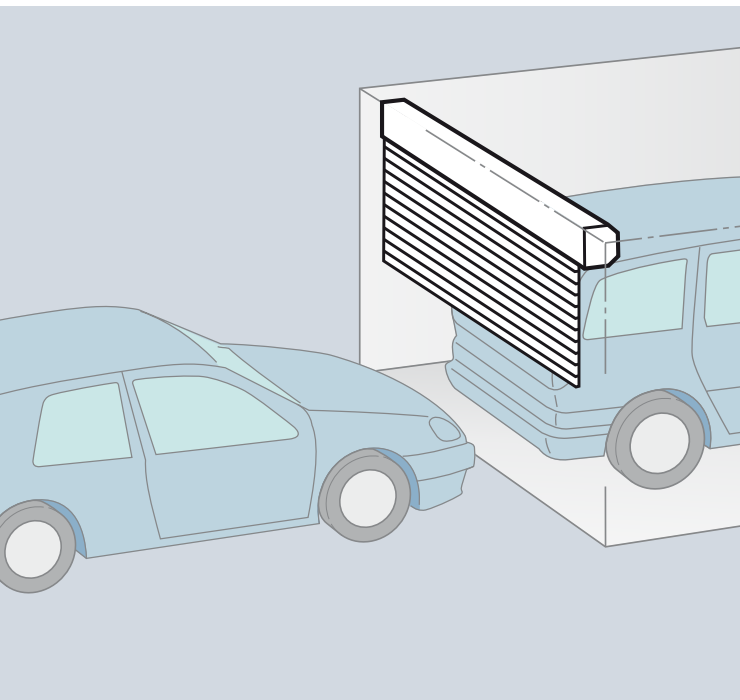

### Maximaler Platz vor und in der Garage

#### Platz sparende Konstruktion

RollMatic Rolltore öffnen senkrecht und benötigen kaum Platz in der Garage. Durch ihr Konstruktionsprinzip bieten sie maximalen Platz in und vor der Garage.

Auch der Deckenbereich bleibt frei und kann beispielsweise für Lampen oder als zusätzlicher Stauraum genutzt werden.

#### Optimal beim Modernisieren

Die Form der Garagenöffnung spielt bei Garagen-Rolltoren keine Rolle, ob rechteckig, abgeschrägt, mit Segment- oder Rundbogen.

**Ein Hörmann RollMatic passt immer.**

### Außen-Rolltor bei fehlendem Innenanschlag

#### Montage vor der Öffnung

Für Garagen mit geringem Sturz und / oder geringen Seitenanschlügen erhalten Sie das RollMatic auch als Außen-Rolltor zur Montage vor der Garagenöffnung.

Das Außen-Rolltor wird als Komplettpaket mit optimal abgestimmtem Antrieb geliefert. Die den Antrieb umschließende Wickelwellenverkleidung schützt ihn vor Witterungseinflüssen oder fremden Eingriffen.

Für eine einheitliche, harmonische Optik des Tores werden die Wickelwellenverkleidung und die Zarge in Torfarbe geliefert.

Die seitliche Zugfederverkleidung ist beim Außen-Rolltor aus Aluminium mit Sichtfenstern zur Kontrolle des Federsystems.

# Gute Gründe für Hörmann

Der Marktführer für Bauelemente hat die Innovationen



Nur bei Hörmann



# 1

**Zuverlässig und sicher:  
die Zugfedertechnik**

### Technik, die überzeugt

Die bewährte Zugfedertechnik unterstützt den Antrieb beim Öffnen und Schließen des Tores. So wird die Antriebsmechanik geschont. Im Falle einer Notöffnung lässt sich das Tor leicht per Hand bedienen. Eine Handkurbel ist dafür nicht notwendig. Doppelte Seilführungen sichern das Tor zusätzlich gegen Abstürzen.

Die spezielle Profilanordnung an der Wickelwelle garantiert eine sichere und einbruchhemmende Verriegelung. Durch diese Mechanik lässt sich der Behang praktisch nicht aufschieben.

# 2

**Wartungsfreundlich  
und besonders geräuscharm**

### Antrieb serienmäßig

Der Antrieb ist wartungsfreundlich außerhalb der Wickelwellenverkleidung angebracht. Anlauf und Stopp des RollMatic Tores sind besonders sanft und geräuscharm, das schont das Tor. Durch den Federausgleich und die zuverlässige Abschaltautomatik ist eine zusätzliche Schließkanten-sicherung überflüssig. Innentaster und Garagenbeleuchtung sind im Steuerungsgehäuse bereits integriert.

# Garagen-Rolltor RollMatic

Das Komplettpaket inklusive optimal abgestimmtem Antrieb



RollMatic Rolltore passen sich individuell Ihrem Eigenheim oder der Einbausituation in Ihrer Garage an. Wählen Sie aus 11 preisgleichen Farben für eine individuelle Toransicht. Zudem erhalten Sie auch ansichtgleiche Nebentüren. Bei Einbausituationen mit geringem Sturz empfiehlt sich die Variante als Außen-Rolltor. Mit dem Garagen-Rolltor RollMatic finden Sie immer die passende Lösung.

## Farben und Oberflächen

Sie haben die Wahl zwischen 11 preisgleichen Farben und je zwei attraktiven Decograin bzw. Decopaint Oberflächen.

Weitere Informationen finden Sie auf den Seiten 9-11

## Ansichtsgleiche Nebentür

Zusätzlichen Komfort beim Zugang zur Garage bietet eine praktische Nebentür. Die zum Tor ansichtsgleichen RollMatic Nebentüren werden mit Eckzarge und schmalem Rahmen geliefert und sind konstruktionsgleich zu den Nebentüren für Berry-Schwingtore.

## Außen-Rolltor

Bei Garagen mit geringer Sturzhöhe und / oder geringen Seitenanschlängen ist das RollMatic als Außen-Rolltor für die Montage vor der Garagenöffnung die Lösung. Außen-Rolltore werden immer als Komplettpaket mit optimal abgestimmtem Antrieb geliefert.

Weitere Informationen finden Sie auf der Seite 14



Garagen-Rolltor in Anthrazitgrau, RAL 7016



Garagen-Rolltor in Weißaluminium, RAL 9006  
mit ansichtsgleicher Nebentür



Außen-Rolltor in Verkehrsweiß, RAL 9016

# Oberflächen und Farben

## Für individuelle Gestaltungsmöglichkeiten

### Glatte Oberfläche

Im Gegensatz zu gesickten Profilen anderer Anbieter wirkt die glatte Oberfläche der Aluminiumprofile modern und elegant. Die Oberfläche mit hochwertiger Beschichtung auf der Außen- und Innenseite des Tores ist zudem einfach zu reinigen.

### Profil mit PU-Hartschaum

Für einen ruhigen Torlauf ist der Profilhohlraum mit Polyurethan-Hartschaum gleichmäßig ausgeschäumt.

### Verglasungselemente

So bekommen Sie Tageslicht in Ihre Garage. Die Verglasungselemente mit Kunststoffscheiben sind über die komplette Profilbreite angeordnet. Die Anzahl der Elemente ergibt sich aus der jeweiligen Torbreite. Es können maximal zehn Profile pro Tor mit Verglasungen ausgestattet werden.

### Lüftungsgitter

Eine Belüftung Ihrer Garage verbessert das Raumklima und beugt Schimmelbildung vor. Die Lüftungsgitter aus langem Kunststoff sind über die gesamte Profilbreite angeordnet. Es können maximal zehn Profile pro Tor ausgestattet werden.



Profilsicht  
Innen

Profilsicht  
Außen



Profil mit  
Kunststoff-Verglasung









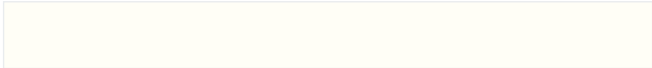

Profil mit  
Lüftungsgitter





## 11 preisgleiche Farben

Das RollMatic wird serienmäßig in Verkehrsweiß geliefert, zusätzlich stehen 10 Farben ohne Aufpreis zur Wahl.

	
Verkehrsweiß	RAL 9016
	
Weißaluminium	RAL 9006
	
Tiefschwarz	RAL 9005
	
Cremeweiß	RAL 9001
	
Terrabraun	RAL 8028
	
Lichtgrau	RAL 7035
	
Anthrazitgrau	RAL 7016
	
Moosgrün	RAL 6005
	
Stahlblau	RAL 5011
	
Rubinrot	RAL 3003
	
Hellelfenbein	RAL 1015

Alle Farbangaben in Anlehnung an die jeweilige RAL-Farbe.

Die Abbildungen der Farben und Oberflächen sind aus drucktechnischen Gründen nicht farbverbindlich. Lassen Sie sich von Ihrem Hörmann Partner beraten.



## Harmonische Gesamtoptik

Nur bei Hörmann erhalten Sie ohne Aufpreis das gesamte Tor in Ihrer gewählten Torfarbe. Torbehang, Führungsschiene, Sturzblende und Wickelwellenverkleidung bilden so eine harmonische, optische Einheit.

# Dekor-Oberflächen

## In natürlichen Holzansichten

### Decograin Oberflächen

Die zwei Decograin Oberflächen in den Dekoren Golden Oak und Rosewood überzeugen durch ihre natürlich wirkende Holzoptik. Durch den besonders abriebfesten Oberflächenschutz bleibt die UV-beständige Kunststoff-Folienbeschichtung auf dem RollMatic lange erhalten.

Für eine einheitliche Toransicht werden der Torbehang außen und die Zarge in der Decograin Oberfläche geliefert. Die Führungsschienen, Sturzblende, Wickelwellenverkleidung und der Torbehang innen werden Braun lackiert.

Die Decograin Oberflächen sind nicht für Außen-Rolltore lieferbar.

### Decopaint Oberflächen **// NEU**

Die Decopaint Oberflächen Golden Oak und Rosewood sind die preisgünstige Alternative zu den Decograin Dekoren. Die Profile werden auf der Innen- und Außenseite in Holzoptik lackiert.

Zarge, Führungsschienen, Sturzblende und Wickelwellenverkleidung werden für eine harmonische Toransicht im Grundton der Holzfarbe pulverbeschichtet.



Führungsschiene im Grundton GoldenOak

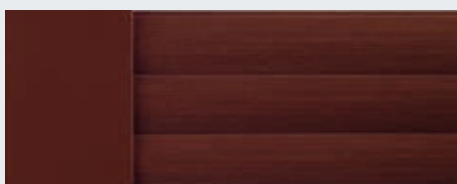

Führungsschiene im Grundton Rosewood



Profilsicht Innen  
in Braun

Profilsicht Außen  
in Decograin Golden Oak



Profilsicht Innen  
in Decopaint Golden Oak

Profilsicht Außen  
in Decopaint Golden Oak



## Decograin Dekore



Golden Oak

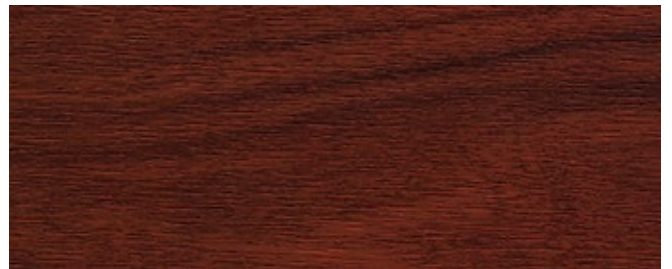

Rosewood



## Decopaint Dekore

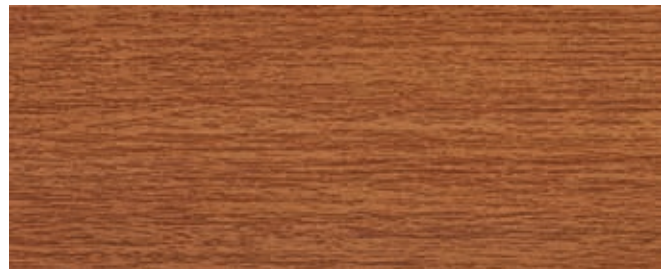

Golden Oak

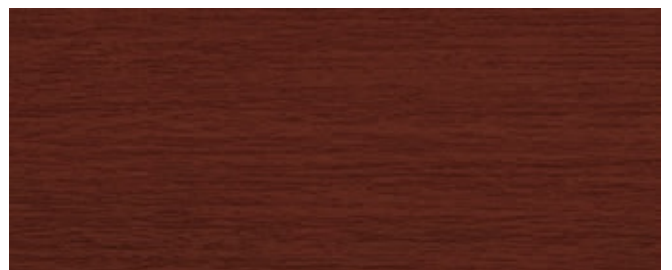

Rosewood

# Überzeugende Technik

Details perfekt aufeinander abgestimmt



## Einfach montiert

RollMatic Rolltore sind schnell und einfach montiert. Die seitlichen Führungsschienen, Sturzkonsole und Antrieb werden an den Garagenwänden und am Sturz verschraubt. Danach wird der Behang mühelos über Gurte vom Antrieb auf die Wickelwelle gezogen und fixiert. Aufwändige Justierarbeiten entfallen.

### Zugfeder-Technik mit Feder-in-Feder-System

[1] Hörmann RollMatic Rolltore mit doppelten Zugfedern und doppelten Drahtseilen sichern das Torblatt vor Abstürzen in jeder Torposition. Durch das patentierte Feder-in-Feder-System und die transparente Schutzhülle kann eine gebrochene Feder nicht wegschleudern und jemanden verletzen.

### Gut geschützte Wickelwelle

[2] Die serienmäßige Verkleidung der Wickelwelle verhindert praktisch ein Eingreifen in den Torwickel. Zudem schützt sie bei geöffnetem Tor den Behang vor Beschädigung und Verschmutzung. Die Verkleidung wird in Torfarbe bzw. in Braun bei Decograin Oberflächen geliefert.

### Integrierte mechanische Aufschiebesicherung

[3] Die spezielle Lamellenstellung an der Wickelwelle sowie eine Koppelung mit dem Antrieb sichern das RollMatic Rolltor gegen gewaltsames Aufschieben von außen ab. Einbruchsversuche werden dadurch erheblich erschwert. Ein manuelles Öffnen von innen ist im Notfall selbstverständlich möglich.

### Abriebfeste Lagerringe

[4] Die neu entwickelten Lagerringe aus unterschiedlichen Kunststoffen vermindern den Abrieb beim Auf- und Abwickeln. Damit bleibt die Oberfläche des Torbehanges länger schön. Zusätzlich wirken die Lagerringe geräuschkämmend und das Tor schließt besser.

### Serienmäßige Sturm-Anker

[5] Selbst bei großen Windlasten (bis zu Klasse 5) geht das Hörmann RollMatic nicht in die Knie. Die serienmäßigen Sturm-Anker in den Profilen halten das Tor sicher in der Führung. Zusätzlicher Vorteil ist der erhöhte Einbruchschutz.



# Außen-Rolltor RollMatic

## Die Lösung bei fehlendem Innenanschlag



### Variable Antriebsposition

[1] Je nach Einbausituation kann der Antrieb beim Außen-Rolltor wahlweise auf der linken oder rechten Seite platziert werden. Die Wickelwellenverkleidung ist an dieser Stelle 100 mm breiter und umschließt den Antrieb, so dass er sicher vor Wind und Wetter oder fremden Eingriffen geschützt ist.



### Zugfeder-Verkleidung mit Sichtfenstern

[2] Durch die Sichtfenster in der Federverkleidung können Sie einfach kontrollieren, ob die Seilführung oder die Federn noch funktionsfähig sind. Das gibt Ihnen auch nach vielen Jahren Sicherheit.



### Gesicherte Entriegelung innen

[3] Mit dem Handzug entriegeln Sie den Antrieb bequem von innen. So können Sie z.B. bei einem Stromausfall Ihr Tor ganz leicht von innen per Hand öffnen.

# Varianten und Zusatzausstattungen

Für jede Anwendung die passende Lösung

## Handbetätigtes Tor

### Einfaches Öffnen per Hand

Durch den unterstützenden Zugfederausgleich lassen sich Hörmann Garagen-Rolltore von innen wie außen leicht per Hand öffnen und schließen. Von außen mit dem Griff [1], von innen über einen Kettenzug.

### Manuelle Tor-Verriegelung

Das handbetätigte Rolltor wird mechanisch über einen Innen- und Außen-Griff sowie ein Schloss verriegelt. Dabei greifen solide Metallbolzen rechts und links in die Torzarge.



## Schräges Bodenprofil

Die Lösung bei abfallendem Gelände: Das schräge Bodenabschlussprofil aus Aluminium gleicht Höhenunterschiede über die gesamte Torbreite von bis zu 300 mm aus. Das Profil ist problemlos zu montieren, es wird einfach an den bereits eingelassenen Behang angeschraubt.

Das Abschlussprofil wird serienmäßig pulverbeschichtet in Tiefschwarz (ähnlich RAL 9005) geliefert. Auf Wunsch erhalten Sie das Abschlussprofil (wie abgebildet) auch passend zur Torfarbe.



## Sturz-Zusatzblende

Die Zusatzblende [3] stabilisiert die Sturzblende beim Einbau in der Öffnung oder hinter der Öffnung, wenn die Sturzblende in der Öffnung zu sehen ist. Sie bildet einen harmonischen Sturzabschluss ohne störende Montagelöcher. Die Sturz-Zusatzblende erhalten Sie in Torfarbe oder mit Decograin Oberfläche.

## Montage-Ausgleichsset

Bei unebenen Wänden hilft das serienmäßige Ausgleichsset [4] für einen bündigen Toreinbau. Mehr Informationen finden Sie in den Einbaudaten.



# Hörmann BiSecur

Das moderne Funksystem für Ihr Zuhause

**Nur bei Hörmann**



## Geprüft und zertifiziert

Das neu entwickelte, extrem sichere BiSecur Verschlüsselungsverfahren bietet Ihnen die Sicherheit, dass kein Fremder Ihr Funksignal kopieren kann. Geprüft und zertifiziert wurde es von den Sicherheitsexperten der Ruhr-Universität Bochum und ist so sicher wie Online-Banking.

## Ausgezeichnetes Design

Bei den exklusiven BiSecur Handsendern besticht neben der Hochglanzoberfläche in Klavierlackoptik auch die elegante Form, die besonders angenehm in der Hand liegt. Die Abbildung links zeigt Ihnen den Handsender HS 4 BS mit Handsenderstation (optional).

Die Hörmann BiSecur Handsender sind von einer internationalen Jury für ihr exklusives Design ausgezeichnet worden.



reddot design award  
honourable mention 2011



Mehr zu den Handsendern und weiteren Bedienelementen finden Sie auf den Folgeseiten. Das komplette Zubehörprogramm im Hörmann Fachprospekt Garagen- und Einfahrts-Antriebe sowie unter [www.hoermann.com](http://www.hoermann.com)



## Geprüfte Funktionseinheit

Bei RollMatic Rolltoren sind die Komponenten Tor, Antrieb und Steuerung optimal aufeinander abgestimmt und als Funktionseinheit geprüft.

Der integrierte Sanft-Anlauf und Sanft-Stopp des Antriebs sorgt für einen ruhigen Torlauf und schont das Tor. Das einfach zugängliche Antriebsgehäuse erleichtert die Wartung.

Die Steuerung ist komplett mit einem Taster und einer Beleuchtung ausgestattet.

## Serienmäßige Notentriegelung

Serienmäßige Notentriegelung über Zugseil: Das Tor lässt sich nach Betätigen leicht aufschieben und muss nicht mühevoll hochgekurbelt werden.

## Sichere Abschaltautomatik

Die Abschaltautomatik sichert die Schließkante und stoppt das Tor sofort bei Hindernissen. Dadurch kann eine zusätzliche Schließkantensicherung entfallen.

## Serienmäßig:

- Impulssteuerung mit integrierter Beleuchtung
- Handsender HSE 2 BS
- Abschaltautomatik mit Hinderniserkennung
- Notentriegelung innen über Zugseil
- mechanische Aufschiebesicherung
- Absturzsicherung durch Zugfedertechnik



Serienmäßiger 2-Tasten Handsender HSE 2 BS (Schwarz Struktur)



Die Abschaltautomatik stoppt das Tor bei Hindernissen

# So schön kann Sicherheit sein

## Hörmann BiSecur Handsender und Taster



### Handsender

#### HS 4 BS

4 Tastenfunktionen,

[1] Schwarz hochglänzend

### Handsender

#### HS 1 BS

1 Tastenfunktion,

[2] Schwarz hochglänzend

### Handsender

#### HSE 1 BS // NEU

1 Tastenfunktion inkl. Öse für Schlüsselanhänger

[3] Schwarz hochglänzend



### Handsender

#### HSE 2 BS // NEU

2 Tastenfunktionen, inkl. Öse für Schlüsselanhänger

[4] Schwarz oder Weiß hochglänzend

[5] Grün, Lila, Gelb, Rot, Orange hochglänzend

(Abb. von links)

[6] Schwarz Struktur mit Chrom- oder Kunststoffkappen

[7] Dekore in Silber, Carbon, helles Wurzelholz, helles Holz, dunkles Holz, dunkles Wurzelholz

(Abb. von links)



## Qualitäts-Zubehör für noch mehr Sicherheit



**Handsender  
HSD 2-A BS**  
Alu-Look,  
2 Tastenfunktionen,  
auch als Schlüsselanhänger  
verwendbar

**HSD 2-C BS**  
Hochglanz verchromt,  
2 Tastenfunktionen,  
auch als Schlüsselanhänger  
verwendbar



**Handsender HSP 4 BS**  
4 Tastenfunktionen,  
mit Sendesperre,  
inkl. Schlüsselring



**Handsender  
HSZ 1 BS**  
1 Tastenfunktion,  
zum Einschub in  
Kfz-Zigarettenanzünder

**HSZ 2 BS**  
2 Tastenfunktionen,  
zum Einschub in  
Kfz-Zigarettenanzünder



**Funk-Codetaster  
FCT 10 BS**  
für 10 Funktionen,  
mit beleuchteten Tasten  
und Schutzblende



**Funk-Fingerleser  
FFL 12 BS**  
für 2 Funktionen und  
bis zu 12 Fingerabdrücke



### Optionale Notentriegelung von außen

Bei Garagen ohne zweiten Zugang bieten wir Ihnen die Möglichkeit, Ihr Garagentor im Notfall (z.B. bei Stromausfall) von außen zu öffnen.



### Akustischer Alarm

Als Ergänzung zur serienmäßigen mechanischen Aufschiebesicherung bietet Ihnen Hörmann optional einen akustischen Alarmgeber. Durch den schrillen Alarmton mit einer Lautstärke von 110 dB (A), was der Lautstärke eines 10 m entfernten Martinshorns entspricht, werden Einbrecher wirksam abgeschreckt.



### Der Not-Akku

Mit dieser Notversorgung überbrücken Sie Netzspannungsausfälle bis zu 18 Stunden und max. 5 Torzyklen. Der Not-Akku lädt sich bei normalem Betrieb selbst wieder auf.







# Einbaumaße Nebentür

## Garagen-Rolltor RollMatic

Anordnung der Anker

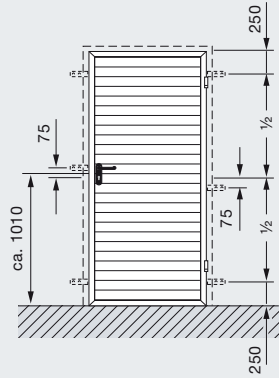

1-flügelig mit unterem Anschlag

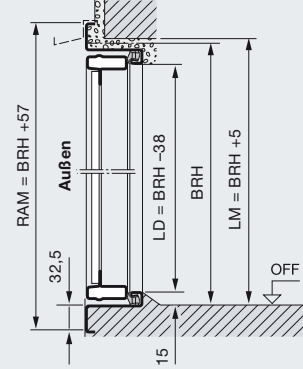

1-flügelig ohne unteren Anschlag

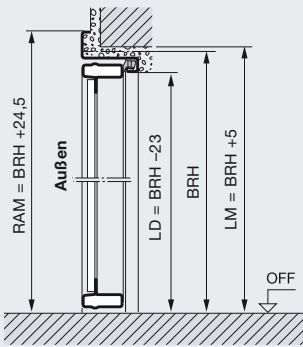

1-flügelig mit unterem Anschlag

(der untere Anschlag wird bauseits entfernt)

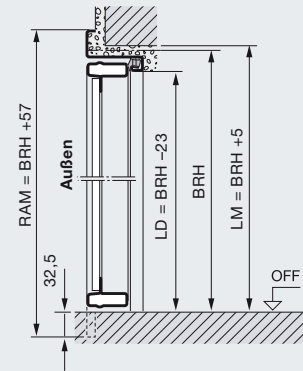

Außenanschlag nach außen öffnend

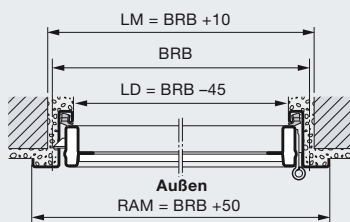

Innenanschlag nach innen öffnend

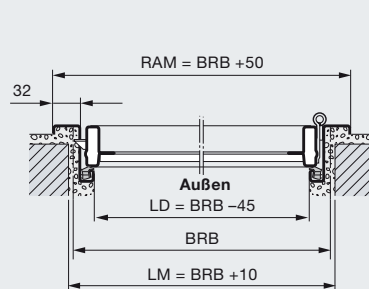

Maßerläuterungen

- RAM Rahmenaußenmaß
- BRB Baurichtmaß Breite
- BRH Baurichtmaß Höhe
- LM Lichtes Mauermaß
- LD Lichter Durchgang

### Material

Türblattrahmen und Zarge aus verzinktem Material, beidseitig Polyester pulvergrundbeschichtet, mit Rolltor Lamellenfüllung in RollMatic Optik. Position der Lamellen nicht ansichtsgleich zum Garagen-Rolltor RollMatic. Einsatz der Verglasung und Lüftungsgitter entsprechend dem Garagen-Rolltor RollMatic.

# Erleben Sie Hörmann Qualität

Für jeden Einsatzbereich bei Neubau und Modernisierung

Mit Hörmann können Sie rundum bestens planen. Sorgsam aufeinander abgestimmte Lösungen bieten Ihnen in jedem Bereich Top-Produkte mit hoher Funktionalität.

## Garagentore

Optimal abgestimmt auf Ihren persönlichen Architekturstil: Schwing- oder Sectionaltore aus Stahl oder Holz.

## Torantriebe

Genießen Sie hohen Komfort und einbruchhemmende Sicherheit: Hörmann Antriebe für Garagen- und Einfahrtstore.

## Haustüren

Für jeden Bedarf und Anspruch finden Sie in unserem umfassenden Haustürenprogramm ein Türmotiv nach Ihren Wünschen.

## Wohnraum-Innentüren

Hörmann Wohnraum-Innentüren überzeugen durch einen hochwertigen Look und Premiumqualität.

## Stahltüren

Die soliden Türen für alle Bereiche Ihres Hauses, vom Keller bis unters Dach.

## Zargen

Wählen Sie aus dem umfassenden Programm für Neubau, Ausbau und Modernisierung.

[www.hoermann.com](http://www.hoermann.com)



Garagentore und Torantriebe



Wohnraum-Innentüren

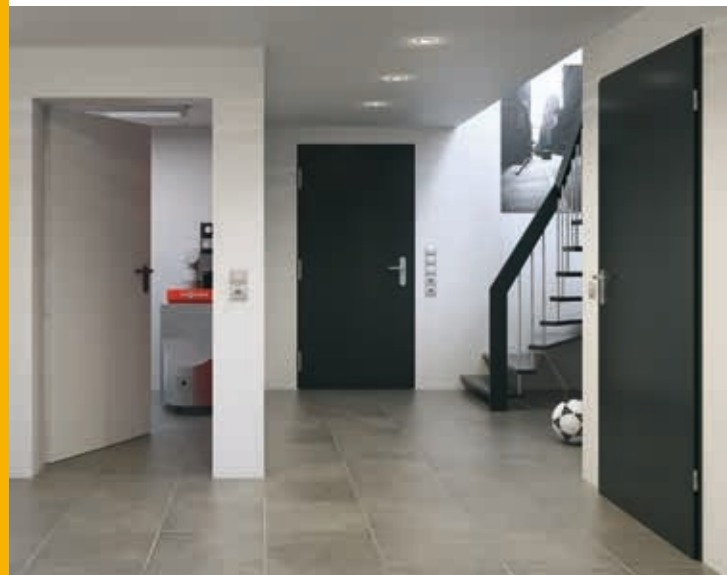

Stahltüren

# Hörmann: Qualität ohne Kompromisse



Hörmann KG Amshausen, Deutschland



Hörmann KG Antriebstechnik, Deutschland



Hörmann KG Brandis, Deutschland



Hörmann KG Brockhagen, Deutschland



Hörmann KG Dissen, Deutschland



Hörmann KG Eckelhausen, Deutschland



Hörmann KG Freisen, Deutschland



Hörmann KG Ichttershausen, Deutschland



Hörmann KG Werne, Deutschland



Hörmann Genk NV, Belgien



Hörmann Alkmaar B.V., Niederlande



Hörmann Legnica Sp. z o.o., Polen



Hörmann Beijing, China



Hörmann Tianjin, China



Hörmann LLC, Montgomery IL, USA



Hörmann Flexon LLC, Burgettstown PA, USA

Als einziger Hersteller auf dem internationalen Markt bietet die Hörmann Gruppe alle wichtigen Bauelemente aus einer Hand. Sie werden in hochspezialisierten Werken nach dem neuesten Stand der Technik gefertigt. Durch das flächendeckende Vertriebs- und Servicenetz in Europa und die Präsenz in Amerika und China ist Hörmann Ihr starker, internationaler Partner für hochwertige Bauelemente. In einer Qualität ohne Kompromisse.

**GARAGENTORE**  
**ANTRIEBE**  
**INDUSTRIETORE**  
**VERLADETECHNIK**  
**TÜREN**  
**ZARGEN**

