

**Nové zvýhodněné barvy a nový  
dekorační povrch Winchester**



## Dveře pro váš dům

Kvalita od sklepa až po půdu







Bezpečnostní dveře KSI Thermo	4
Bezpečnostní dveře KSI	6
Víceúčelové dveře MZ Thermo	8
Víceúčelové dveře MZ	10
Protipožární dveře H8-5	12
Multifunkční dveře H3D	14
Protipožární a bezpečnostní dveře WAT	16
Vnitřní dveře ZK	18
Barvy a dekorační povrchy	21
Ocelové zárubně	22
Přehled velikostí	24
Přehled programu	26

### Pro novostavby i modernizace – kvalitní dveře z oceli

Společnost Hörmann nabízí pro všechny prostory v domě ty správné dveře: pro zabezpečený vstup do sklepa, do domácí dílny, do dětského či studentského pokoje, do půdní vestavby, nebo pro průchod z garáže do domu.

Klasifikace jednotlivých dveří vám na první pohled ukáže, jaké funkce a s jakou hodnotou příslušné dveře splňují – od nevhodnějších (★★★★ / 5 hvězdiček) po nevhodné (žádná hvězdička).

Vyobrazené barvy a povrchy nejsou z důvodu techniky tisku barevně závazné.

Chráněno autorskými právy. Přetisk, i částečný, pouze s naším svolením. Změny vyhrazeny.

\* až o 30 % lepší tepelná izolace v porovnání s běžnými víceúčelovými/ bezpečnostními dveřmi.

Výrobky na titulní straně (zleva): protipožární dveře H8-5 šedobílé barvě RAL 9002, venkovní bezpečnostní dveře KSI Thermo v antracitové barvě RAL 7016, vnitřní dveře ZK v antracitové barvě RAL 7016.

Obrázek vlevo: multifunkční dveře H3D, lakované na straně zákazníka v antracitové barvě RAL 7016

# Bezpečnostní dveře KSI Thermo

Značková kvalita s dvojnásobnou výhodou:  
vysoká bezpečnost a nejlepší tepelná izolace

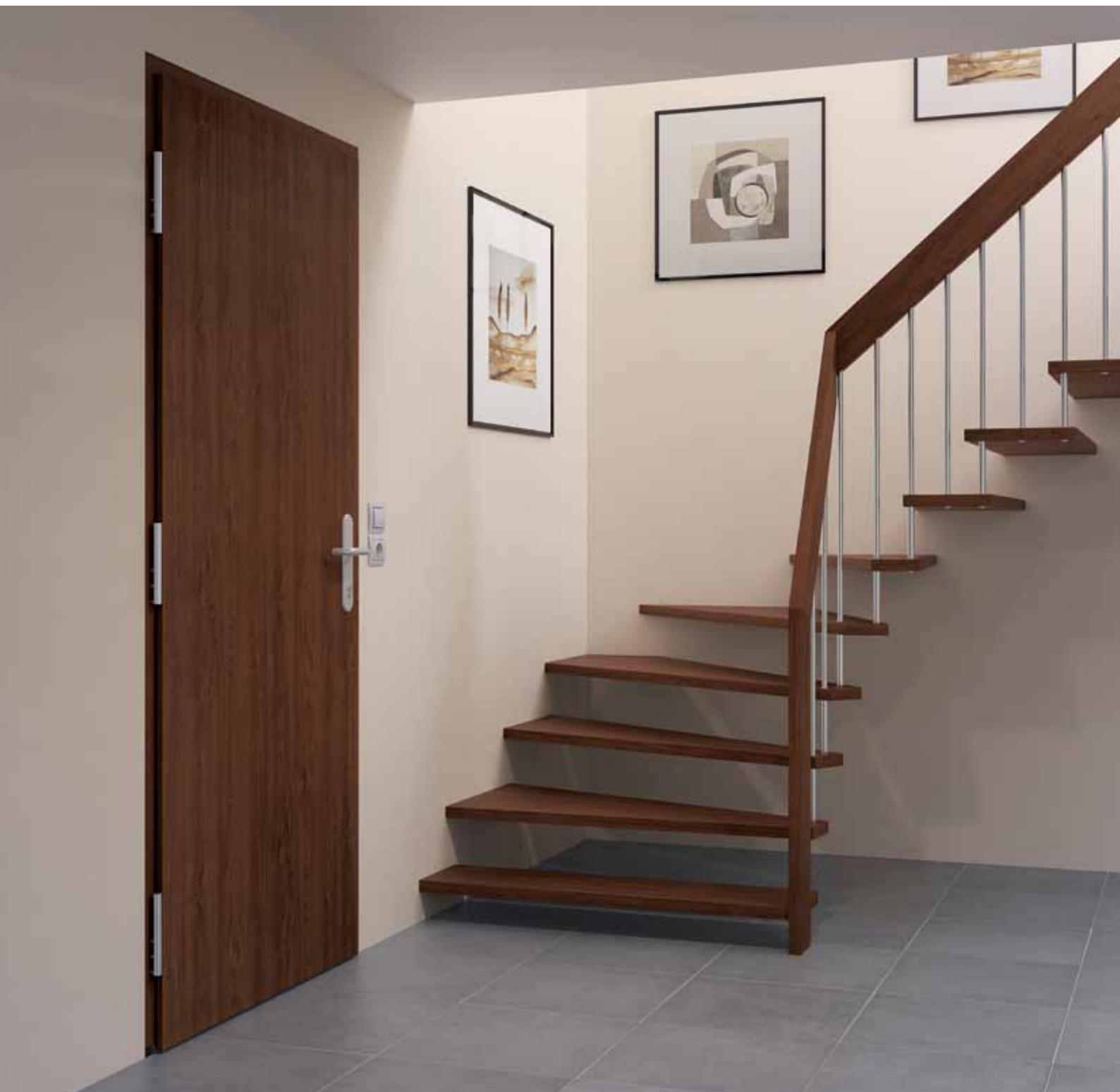

Bezpečnostní dveře KSI Thermo přesvědčují mnoha přednostmi: Díky dveřnímu křídlu s přerušným tepelným mostem nabízejí nejlepší tepelnou izolaci a navíc mají bezpečnostní výbavu bránící vloupání RC 2. Tyto kvalitní dveře vám doporučujeme jako venkovní uzávěr pro sklep, vedlejší budovy a garáže.



## Proč tento výrobek

### Zábrana proti vloupání

★★★★★

### Tepelná izolace

★★★★★

### Tlumení hluku

★★

### Zábrana proti šíření požáru

### Namáhání

★★★★★

### Tvarová stálost

★★★★★

### Venkovní dveře pro

- sklep
- vytápěnou vedlejší budovu
- garáže s přístupem do domu

### Dveřní prvek připravený k montáži

Dveřní křídlo a zárubeň s přerušným tepelným mostem, pozinkované a nalakované v barvě provozně bílá (podobná RAL 9016).

### Jednokřídlé

### Bránící vloupání RC 2

dle DIN EN 1627 na straně protilehlé závěsům.

### Tepelná izolace

$U_D = 1,1 \text{ W}/(\text{m}^2 \cdot \text{K})$



Barvy a dekorační povrchy

Strana 21

Přehled velikostí

Strana 24

### Tepelná izolace jako domovní dveře

Úspora energie je dnes důležitým tématem pro všechny oblasti domu. Bezpečnostní dveře KSI Thermo vám nabízejí vysokou tepelnou izolaci díky dveřnímu křídlu s přerušným tepelným mostem vyplněnému tuhým polyuretanovou pěnou, zárubni a podlahovému prahu s přerušným tepelným mostem jakož i dvojitému těsnění na všech čtyřech stranách. Tím mají dveře KSI Thermo hodnotu tepelné izolace, kterou jinak vykazují jen venkovní dveře.

### Bezpečnost jako standard

Dveře od sklepa a vedlejší dveře jsou často slabými místy z hlediska bezpečnosti. Dveře KSI Thermo vám nabízejí také v tomto ohledu nejlepší vybavení: 2 kuželové otočné závory zapadnou se 2 dodatečnými jisticími čepy a 1 západkou zámku do uzavíracího plechu zárubně a dveře pevně přitáhnou. Na straně závěsů další 3 jisticí čepy a 3 kloubové závěsy prakticky znemožňují vypáčení dveří.



Nejlepší tepelná izolace díky dveřnímu křídlu, zárubni a podlahovému prahu s přerušným tepelným mostem

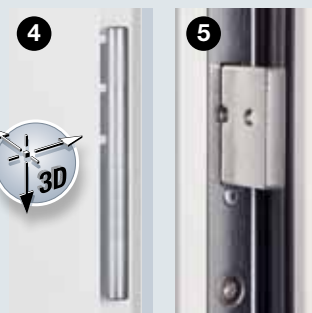

Třírozměrně nastavitelné kloubové závěsy pro snadnou funkci dveří

Západka zámku pro standardní bezpečnost

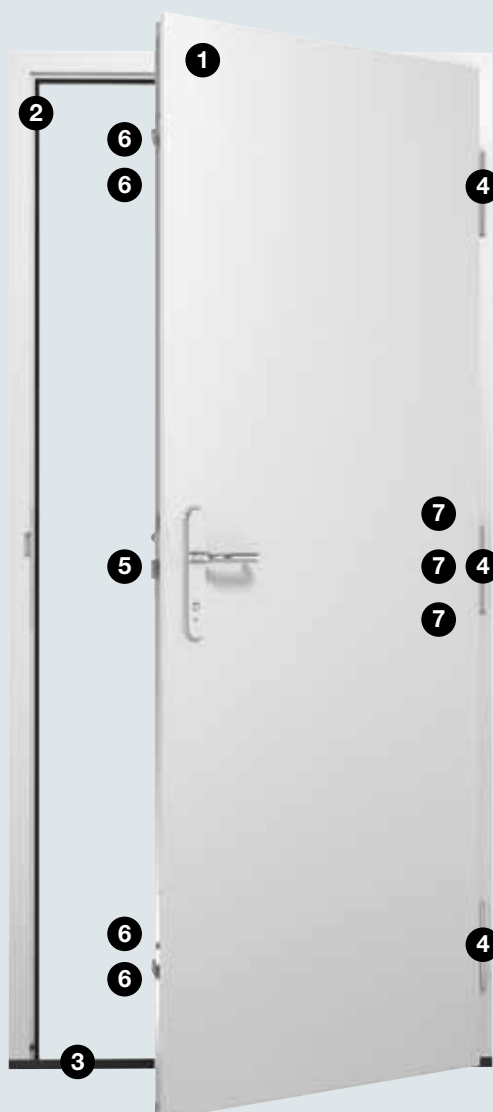

Otočná závora s pojistným čepem

Jisticí čepy na straně závěsů

## Bezpečnostní dveře KSI

Již po mnoho let osvědčené klasické dveře pro větší bezpečnost



Vstupy do sklepa, vedlejších budov nebo garáží bývají ještě často vybaveny starými dveřmi, které lze během několika sekund násilím otevřít. Myslete na to: Jsou-li otevřeny dveře do sklepa, je přístupný celý dům. Proto vám pro tyto oblasti doporučujeme bezpečnostní dveře KSI standardně vybavené bezpečnostním vybavením.

## Proč tento výrobek

### Zábrana proti vloupání

★ ★ ★ ★ ★

### Tepelná izolace

★ ★ ★

### Tlumení hluku

★ ★

### Zábrana proti šíření požáru

### Namáhání

★ ★ ★ ★ ★

### Tvarová stálost

★ ★ ★ ★ ★

### Venkovní dveře pro

- sklep
- nevytápěnou vedlejší budovu
- volně stojící garáže

### Dveřní prvek připravený k montáži

Dveřní křídlo a zárubeň, pozinkované a opatřené základním nástřikem práškovou barvou (podobnou RAL 9016).

### Jednokřídla

### Brání vloupání RC 2

dle DIN EN 1627 na straně závěsů i na straně protilehlé závěsům.

### Tepelná izolace

$U_D = 1,7 \text{ W}/(\text{m}^2 \cdot \text{K})$

### Tlumící hluk

se zápusným podlahovým těsněním.

Rw cca 32 dB

### Klimatická třída III

dle RAL-RG 426

### Třída zatížení S

dle RAL-RG 426



Barvy a dekorační  
povrchy

Strana 21

Přehled velikostí

Strana 24

### Stabilní dveřní křídlo

Dveře KSI přesvědčují dvoustěnným **dveřním křídlem** o tloušťce 40 mm s 3strannou tlustou polodrážkou a oboustranným ocelovým plechem (0,8 mm). Stabilita dveřního křídla je zajištěna zesilovacím rámem po celém obvodu a celoplošně přilepenou vložkou z minerální vlny. 3stranné těsnění EPDM a dvojitě břitové těsnění (včetně hliníkového půlkruhového prahu použitého jako spodní uzávěr) dveře navíc spolehlivě utěsní. Na funkčnost a těsnost dveří se tedy můžete vždy spolehnout. Hörmann vám tyto dveře nabízí jako kompletní prvek se zárubní.

### Vysoká bezpečnost

Standardně dodávaná bezpečnost dveří KSI umožní vám i vaší rodině klidný spánek: Dveře jsou vybaveny bezpečnostní sadou klika / koule chráněnou před vytažením i odvrtáním. Díky masivním ocelovým čepům na straně závěsů je vypáčení sotva možné. Dveře KSI jsou zkoušeny podle evropské normy DIN EN 1627 na straně závěsů i na straně protilehlé závěsům a mají třídu odporu 2.



Rohová zárubeň o tloušťce 1,5 mm s těsněním po celém obvodu

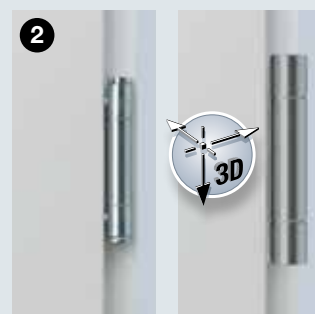

3dílný závěs (standardně)

Třírozměrně nastavitelný závěs VX (na přání)



Bezpečnostní sada klika / koule chráněná proti vytažení a odvrtání

Západka zámku pro standardní bezpečnost



Masivní ocelové jisticí čepy na straně závěsů

## Víceúčelové dveře MZ Thermo

Venkovní dveře s přerušným tepelným mostem  
s nejlepšími hodnotami tepelné izolace



Víceúčelové dveře MZ Thermo přesvědčují nejen svou mimořádně robustní kvalitou. Díky přerušnému tepelnému mostu nabízejí až o 30 % lepší tepelnou izolaci než běžné víceúčelové dveře. Dostanete je volitelně s prosklením nebo bez prosklení a v mnoha barvách a dekorativních površích.





## Proč tento výrobek

### Zábrana proti vloupání

★ ★

### Tepelná izolace

★ ★ ★ ★ ★

### Tlumení hluku

★ ★

### Zábrana proti šíření požáru

### Namáhání

★ ★ ★ ★ ★

### Tvarová stálost

★ ★ ★ ★ ★

### Venkovní dveře pro

- sklep
- vytápěnou vedlejší budovu
- garáže s přístupem do domu
- dílny a prostory pro kutily

### Dveřní prvek připravený k montáži

Dveřním křídlo a zárubeň s přerušným tepelným mostem, pozinkované a nalakované v barvě provozně bílá (podobná RAL 9016).

### Jednokřídlé

### Tepelná izolace

TPS 011:  $U_D = 1,1 \text{ W}/(\text{m}^2\cdot\text{K})$

TPS 021:  $U_D = 1,4 \text{ W}/(\text{m}^2\cdot\text{K})$

TPS 051:  $U_D = 1,5 \text{ W}/(\text{m}^2\cdot\text{K})$

### Prosklení TPS 021 / 051

Dvojité izolační prosklení (24 mm) s hodnotou U až  $1,4 \text{ W}/(\text{m}^2\cdot\text{K})$ . S umělohmotným zasklívacím rámem „Roundstyle“.



Barvy a dekorační povrchy

Strana 21

Přehled velikostí

Strana 24

### Tepelná izolace na vysoké úrovni

S víceúčelovými dveřmi MZ Thermo trvale snižujete tepelné ztráty. Dveřní křídlo s výplní tuhou polyuretanovou pěnou, zárubeň a podlahový práh jsou s přerušným tepelným mostem. S dvojitým těsněním na všech čtyřech stranách jsou dveře optimálně utěsněny a nabízejí až o 30 % lepší tepelnou izolaci než běžné víceúčelové dveře.

### Stabilita a funkčnost

Se zcela vyplněným dveřním křídlem o tloušťce 46 mm jsou dveře MZ Thermo mimořádně stabilní a robustní. Díky třírozměrně nastavitelným kloubovým závěsům lze dveře optimálně nastavit.

### S prosklením nebo bez prosklení

Abyste mohli využívat denního světla např. ve své domácí dílně, dostanete dveře MZ Thermo na přání i s prosklením. I prosklená varianta se vyznačuje vysokou tepelnou izolací díky dvojitému izolačnímu prosklení s bezpečnostním sklem na vnitřní i vnější straně.



Nejlepší tepelná izolace díky dveřnímu křídlu, zárubni a podlahovému prahu s přerušným tepelným mostem



Rám prosklení Roundstyle u dveří TPS 021



TPS 011

TPS 021

TPS 051

K výběru jsou 3 motivy: s celoplošným dveřním křídlem nebo s prosklením.



Rám prosklení Profilstyle u dveří TPS 051

## Víceúčelové dveře MZ

Stabilní a cenově výhodné vnitřní a venkovní dveře



Tyto víceúčelové dveře osvědčující se již více než čtyři desetiletí jsou stabilní, stálé a odolné proti povětrnostním vlivům, proto se optimálně hodí pro vnitřní i venkovní použití. Dveře MZ dostanete jako jednokřídlé nebo dvoukřídlé a na přání také s prosklením.

## Proč tento výrobek

### Zábrana proti vloupání

★ ★

### Tepelná izolace

★ ★ ★

### Tlumení hluku

★ ★ ★

### Zábrana proti šíření požáru

### Namáhání

★ ★ ★ ★ ★

### Tvarová stálost

★ ★ ★ ★ ★

### Vnitřní a venkovní dveře pro

- nevytápěnou vedlejší budovu
- přístřešek na zařízení
- skladovací prostory

### Dveřní prvek připravený k montáži

Dveřní křídlo a zárubeň, pozinkované a opatřené základním nástřikem šedobílou práškovou barvou (podobnou RAL 9002).

### Jednokřídle nebo dvoukřídle

### Použitelné vlevo / vpravo (s rohovou zárubní)

### Tepelná izolace

$U_D = 1,7 \text{ W}/(\text{m}^2 \cdot \text{K})^*$

### Tlumící hluk

Rw cca 39 dB

### Možné přídatné funkce:

### T30 zabraňující šíření požáru\*

Jako protipožární dveře H8-5 do velikosti dveří 1000 x 2125 mm (viz str. 12)

\* U dveří bez prosklení a s rohovou zárubní

### Stabilita pro vás

Dveřní prvek připravený k montáži, s dvoustěnným dveřním křídlem o tloušťce 45 mm s polodrážkami na dvou stranách, s tloušťkou plechu 0,9 mm, izolací minerální vlnou a ocelovým zesílením je mimořádně robustní. Dveře poskytují vysokou bezpečnost díky dvěma masivním ocelovým jisticím čepům. Rohová zárubeň o tloušťce 2 mm s těsněním EPDM po celém obvodu těsně přiléhá a je vybavena spodní, snadno odnímatelnou dorazovou lištou. Na přání je možno dveře dodat i s blokovou zárubní a 3stranným těsněním EPDM.

### Více světla díky prosklení

Hörmann nabízí víceúčelové dveře MZ také s prosklením, které je z bezpečnostních důvodů velmi úzké. Tím pro svůj vnitřní prostor využijete denního světla. Standardně dostanete drátové sklo 7 mm, na přání i izolační drátové sklo 20 mm s průhledem 230 x 1360 mm. Zasklívací rám z hliníku v přírodním odstínu je na straně protilehlé závěsům upevněn zasklívacími lištami (volitelně i na straně závěsů).



Rohová zárubeň o tloušťce 2 mm s těsněním po celém obvodu



Na přání s prosklením



## Protipožární dveře H 8-5

Nejprodávanější dveře pro kotelny v Evropě



Protipožární dveře H8-5 nabízejí již desítky let vysokou míru bezpečnosti pro kotelny a místnosti s olejovými tanky. Tyto dveře jsou nejlepším příkladem vysoké úrovně firmy Hörmann v oboru protipožární ochrany, ze které máte užitek i vy.

## Proč tento výrobek

### Zábrana proti vloupání

★ ★

### Tepelná izolace

★ ★

### Tlumení hluku

★ ★ ★

### Zábrana proti šíření požáru

★ ★ ★ ★ ★

### Namáhání

★ ★ ★ ★ ★

### Tvarová stálost

★ ★ ★ ★ ★

### Vnitřní dveře pro

- sklepní kotelny
- prostory pro olejové tanky

### Dveřní prvek připravený k montáži

Dveřní křídlo a zárubeň, pozinkované a opatřené základním nástřikem šedobílou práškovou barvou (podobnou RAL 9002).

### Jednokřídlé

### Použitelné vlevo/vpravo

### T30 zabraňující šíření požáru dle DIN EN 1634

### Tepelná izolace

dle EN ISO 12567-1  
 $U_D = 1,7 \text{ W}/(\text{m}^2 \cdot \text{K})^*$

### Tlumící hluk

dle DIN 52210  
 $R_w$  cca 39 dB

### Možné přídatné funkce:

#### Kouřotěsné

dle DIN 18095  
 s horním zavíračem dveří,  
 protikouřovým těsněním  
 a spodním dorazem\*\*.

\* při těsnění po celém obvodu  
 \*\* nevhodné pro únikové  
 a záchranné cesty

### Stabilní dveřní křídlo

Dvoustěnné dveřní křídlo o tloušťce 45 mm s dvoustrannou polodrážkou a s tloušťkou plechu 0,9 mm je mimořádně stabilní a je vybaveno izolací z minerální vlny zabraňující šíření požáru, ocelovými zesílením a dvěma ocelovými jisticími čepy. Zámek a sadu kliky lze použít pro profilovou cylindrickou vložku i dózický zámek (BB), klíč pro BB je součástí dodávky.

### Integrovaná požární ochrana

U dveří a klapky není protipožární materiál otevřený, nýbrž je z přední strany v celé šířce zakrytý a zapuštěný tak, že lícuje s plochou.

### Těsnění po celém obvodu

Rohová zárubeň o tloušťce 2 mm s těsněním po celém obvodu protipožární dveře H8-5 bezpečně utěsní. U průchozí podlahy lze spodní dorazovou lištu snadno odstranit.

### I jako kouřotěsné dveře

Na přání mohou být dveře H8-5 pomocí dodatečného vybavení, jako je horní zavírač dveří, kouřotěsné těsnění a spodní doraz\*\*, vybaveny i jako kouřotěsné dveře.



Rohová zárubeň o tloušťce 2 mm s těsněním po celém obvodu



Pro místnosti s olejovými tanky se doporučuje model H8-5 jako požární klapka



## Multifunkční dveře H3D

Funkční dveře pro přechod z garáže do domu



Zákon předepisuje v garáži pro přechod do domu protipožární dveře kvůli nebezpečí požáru. Multifunkční dveře H3D jsou pro tuto citlivou oblast nejlepší volbou. Na přání navíc zajistí utěsnění proti možným kouřovým plynům a působí jako zvuková izolace proti hluku při startování.

## Proč tento výrobek

**Vnitřní dveře pro**  
pro přechod z garáže  
do domu

**Dveřní prvek  
připravený k montáži**  
Dveřní křídlo a zárubeň,  
pozinkované a opatřené  
základním nástřikem  
šedobílou práškovou  
barvou (podobnou  
RAL 9002).

**Jednokřídlé  
dvoukřídlé**

**T30 zabraňující  
šíření požáru**  
dle DIN EN 4102

**Tepelná izolace**  
 $U_D = 1,9 \text{ W}/(\text{m}^2 \cdot \text{K})$

**Možné přídatné funkce / dodatečné vybavení:**

### Kouřotěsné

dle DIN 18095

s následujícím dodatečným vybavením:

- Snižovatelné podlahové těsnění nebo hliníkový uzavírací profil s těsněním
- Horní zavírač dveří a profilová cylindrická vložka

### Tlumící hluk\*

dle DIN EN ISO 717.1

s následujícím dodatečným vybavením:

- podlahové těsnění  $R_w$  37 dB
- hliníkový uzavírací profil  $R_w$  41 dB
- dorazová lišta  $R_w$  44 dB

### Bránící vloupání RC 2\*\*

dle DIN EN V 1627

s následujícím dodatečným vybavením:

- dva dodatečné jisticí čepy
- válcová vložka zámku DIN 18252, P-3-BS s ochranou proti odvrtání
- bezpečnostní hliníkové kování DIN 18257, třída ES 1

### Prosklení

- protipožární čiré sklo F30
- Mějte prosím na zřeteli: Prosklené dveře vyžadují horní zavírač dveří.

\* Hodnoty tlumení hluku platí pro celoplošné dveře bez prosklení a neplatí při instalaci do pórobetonu.

\*\* Bezpečnostní třída RC2 se vztahuje na dveře bez prosklení a neplatí při montáži do lehkých příček.

#### Zábrana proti vloupání

★ ★

#### Tepelná izolace

★ ★

#### Tlumení hluku

★ ★ ★

#### Zábrana proti šíření požáru

★ ★ ★ ★ ★

#### Namáhání

★ ★ ★ ★ ★

#### Tvarová stálost

★ ★ ★ ★ ★

### Robustní dveřní křídlo

Dvoustěnné dveřní křídlo o tloušťce 45 mm je vybaveno izolací z minerální vlny, ocelovým zesílením a ocelovými jisticími čepy. Rohová zárubeň o tloušťce 2 mm je opatřena 3stranným těsněním EPDM a snadno se montuje hmoždinkovým ukotvením do zdi.

### Volitelně s prosklením

Na přání dostanete multifunkční dveře H3D s protipožárním čirým sklem – pro více světla. Tyto dveře jsou navíc vybaveny horním zavíračem dveří.

### Dodatečné vybavení pro další funkce

S různým dodatečným vybavením můžete u dveří H3D zvýšit tlumení zvuku a odolnost proti vloupání a vybavit je i jako kouřotěsné dveře.

Pro H3D jsou vám k dispozici čtyři varianty s protipožárním čirým sklem F30

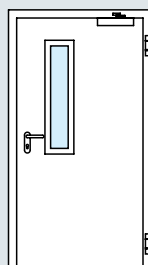

Prosklení  
Obrázek 1

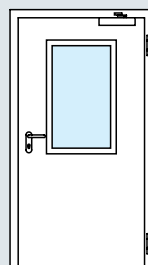

Prosklení  
Obrázek 2

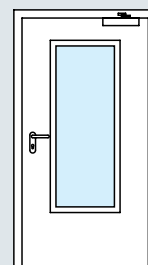

Prosklení  
Obrázek 3

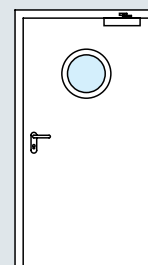

Kruhové  
prosklení  
Ø 300, 400,  
500 mm



# Protipožární a bezpečnostní dveře WAT

K propojení garáže s obytnou částí domu



Dveře WAT jsou díky standardnímu vybavení protipožární a bezpečnostní funkcí optimální volbou pro přechod z garáže přímo do obytné části, například předsíně. Navíc jsou díky svému dveřnímu křídlu v provedení s tlustou polodrážkou a četným možnostem volby barvy a povrchu optimální volbou pro vnitřní dveře vašeho domova.





## Proč tento výrobek

### Zábrana proti vloupání

★ ★ ★ ★ ★

### Tepelná izolace

★ ★

### Tlumení hluku

★ ★

### Zábrana proti šíření požáru

★ ★ ★ ★ ★

### Namáhání

★ ★ ★ ★ ★

### Tvarová stálost

★ ★ ★ ★ ★

### Vnitřní dveře pro

přechod z garáže do obytného prostoru

### Dveřní prvek připravený k montáži

Dveřní křídlo a zárubeň, pozinkované a nalakované v barvě provozně bílá (podobná RAL 9016).

### Jednokřídle

**T30 zabraňující šíření požáru**  
dle DIN EN 1634

### Kouřotěsné

dle DIN 18095 volitelně s horním zavíračem dveří a podlahovým těsněním

### Bránci vloupání RC 2

dle DIN EN V 1627

### Tepelná izolace\*

$U_D = 1,8 \text{ W}/(\text{m}^2 \cdot \text{K})$

### Tlumící hluk\*

dle DIN 52210

Rw cca 38 dB

\* Jen ve spojení s rohovou zárubní



**Barvy a dekorační povrchy**

Strana 21

**Přehled velikostí**

Strana 24

### Stabilní a funkční

Dveře WAT mají dvoustěnné dveřní křídlo v provedení s tlustou polodrážkou, s celoplošně přilepenou vložkou a oboustranným ocelovým plechem a díky tomu jsou mimořádně stabilní. Díky třírozměrně nastavitelným závěsům a 3strannému těsnění je funkčnost a těsnost stále zaručena.

### Standardní bezpečnost a požární ochrana

Vícebodové uzamknutí dveří WAT s bezpečnostní sadou klika / koule a třemi ocelovými čepy chránícími proti odvrtnutí vám nabízí vysoký bezpečnostní standard. Spolu s protipožární funkcí, která odolává požáru nejméně 30 minut, jsou dveře WAT optimální volbou, když je pro vás stejnou měrou důležitá požární ochrana i bezpečnost.

### Různé povrchy

Hörmann nabízí dveře WAT s různými povrchy, např. v provedení Decograin. Díky tomuto přirozeně krásnému a detailně věrnému vzhledu dřeva jsou dveře optimálně sladěny se dveřmi ve vašem obytném prostoru.



Stabilní dveřní křídlo v provedení s tlustou polodrážkou

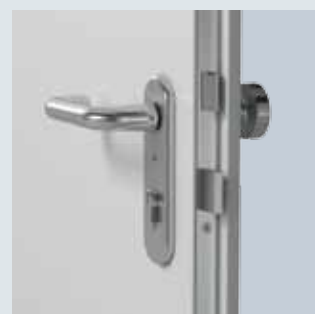

Bezpečnostní sada klika / koule chráněná proti vytažení a odvrtnutí



Třírozměrně nastavitelné kloubové závěsy pro snadnou funkci dveří

Masivní ocelové čepy na straně závěsů chránící dveře před vypáčením.



## Vnitřní dveře ZK

Trvanlivé a cenově výhodné dveře, které je možno individuálně ztvárnit



Dveře Hörmann ZK se již mnoho let osvědčují jako robustní dveře pro vnitřní prostory od sklepa až po půdu. Dveře ZK se nedeformují a se svým kvalitním povrchem jsou trvanlivé, necitlivé na skvrny a snadno se tedy čistí. To je bezpečná kvalita – za nízkou cenu.

## Proč tento výrobek

### Zábrana proti vloupání

### Tepelná izolace

★ ★

### Tlumení hluku

### Zábrana proti šíření požáru

### Namáhání

★ ★ ★ ★

### Tvarová stálost

★ ★ ★ ★ ★

### Vnitřní dveře pro

- sklepní místnosti
- dětský pokoj
- schodiště k nevybudovanému podkroví

### Dveřní křídlo nebo samostatný dveřní prvek připravený k montáži

Dveřní křídlo a zárubeň, pozinkované a nalakované v barvě provozně bílá (podobná RAL 9016).

### Jednokřídle nebo dvoukřídle

### Tepelná izolace

$U_D = 2,1 \text{ W}/(\text{m}^2 \cdot \text{K})^*$

### Tlumící hluk

Rw cca 25 dB\*

### Klimatická třída III

dle RAL-RG 426

### Třída zatížení S

dle RAL-RG 426

\* U dveří bez prosklení a s rohovou zárubní

### Dodatečné vybavení Strana 20



### Barvy a dekorační povrchy

Strana 21

### Přehled velikostí

Strana 24

### Stabilní dveřní křídlo

Dvoustěnné dveřní křídlo o tloušťce 40 mm s 3strannou tlustou polodrážkou se skládají z pozinkovaného ocelového plechu (0,6 mm) a celoplošně přilepené voštinové vložky, čímž jsou tvarově velmi stabilní a robustní.

### Standardně s dobrou výbavou

Vnitřní dveře ZK dostanete se zabudovaným zámkem a leskle pozinkovanými vrchními díly závěsů V 0020, pevně zašroubovanými do zesilovacích vložek, ale bez klikové sady.

### Jen jako křídlo, nebo připravené k montáži i se zárubní

Vnitřní dveře ZK se dodávají podle přání čistě jako křídlo, nebo jako dveřní prvek připravený k montáži, tj. kompletně se sadou kliky a speciální rohovou zárubní v barevném odstínu provozně bílá.

### Snadné a tiché zavírání

Dveře mají kování klika/koule podle DIN 18251 třída 3, otvor pro profilovou cylindrickou vložku (rozměr trnu 55 mm). Jsou standardně vybaveny umělohmotnou střílkou a ocelovou západkou, dózickou zámkovou vložkou s klíčem, na přání také s profilovou cylindrickou vložkou, proto se dveře ZK zavírají příjemně lehce a tiše.

### Flexibilní při montáži

Díky výškovému vyrovnání a možnosti individuálního ztvárnění povrchu se dveře ZK výborně hodí pro modernizaci, ve všech místnostech od sklepa až pro půdu. Lze je pružně nasadit do existujících normovaných zárubní a všech ocelových zárubní Hörmann (připraveno pro závěsy řady V 8000).



- 1 voštinová vložka
- 2 lepidlo
- 3 zinková vrstva
- 4 ocel
- 5 práškový nástřik / plastová fólie



Hladký, hedvábně matový povrch dveří si můžete individuálně ztvárnit.



Dveřní křídlo je možno ve spodní části zkrátit. S tímto výškovým vyrovnáním až o 20 mm dveře rozměrově padnou při každé modernizaci.



# Vnitřní dveře ZK

Výbava dodává zvláštní akcent

## Tvary prosklení



**Kruhové prosklení**  
Ø 300 nebo 400 mm, rám hliník eloxovaný v přírodním odstínu (E6 / EV 1), na přání kartáčovaná ušlechtilá ocel.



**Prosklení, vzhled 5**  
Rám u pozinkovaného dveřního křídla: hliník připravený k nátěru.



**Prosklení, vzhled 6**  
Rám prosklení u dveřního křídla s práškovým nástřikem: hliník eloxovaný v přírodním odstínu (E6 / EV 1)



**Prosklení, vzhled 7**  
Rám u dveřního křídla potaženého fólií: mořené dřevo, hodící se k dveřnímu křídlu



**Prosklení, vzhled 8**  
Rám u dveřního křídla potaženého fólií: mořené dřevo, hodící se k dveřnímu křídlu



Masterpoint



Mastercarré



Masterligne

## Sklo ve dveřích

Všechny dveře ZK dostanete na přání s prosklením ve vyobrazených strukturách jako drátové ornamentální sklo světlé 7 mm, jednovrstvové bezpečnostní sklo nebo laminované bezpečnostní sklo 6 mm.

Při zasklívání na straně zákazníka dodržujte tloušťku tabulek 4–6 mm. Kruhové prosklení se zasklívá jen ve výrobním závodě.

## Dodatečné vybavení



Umělohmotná větrací mříž (455 × 90 mm)



Širokouhlé dveřní kukátko

## Sady klik v provedení s různými tvary a povrchy



umělá hmota v černé, červené, hnědé, bílé nebo žluté barvě



ušlechtilá ocel



hliník

# Barvy a dekorační povrchy

Splníme vaše přání

## RAL podle výběru

Na přání dostanete bezpečnostní dveře KSI i vnitřní dveře ZK v libovolné barvě podle škály RAL.



### Přednostní barvy\*

Ocelové dveře Hörmann dodáváme v 15 cenově zvýhodněných barvách a ve všech barvách podle škály RAL. Povrchy jsou opatřeny kvalitním základním nátěrem praškovou barvou (u venkovních dveří nalakovány) a díky tomu jsou obzvláště odolné a trvanlivé.

Všechny údaje o barvách na základě barev RAL.

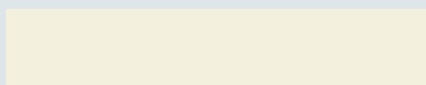

Krémově bílá\*\* // NOVINKA RAL 9001



Šedý hliník\*\* // NOVINKA RAL 9007

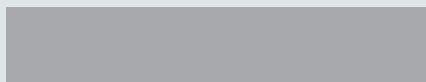

Bílý hliník RAL 9006



Šedobílá\*\* // NOVINKA RAL 9002

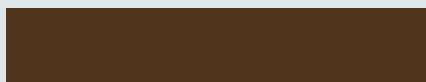

Terakotově hnědá RAL 8028

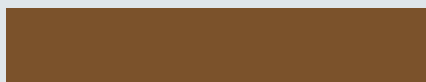

Hlinitá hnědá RAL 8003



Okenní šed' RAL 7040

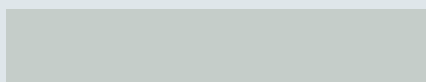

Světle šedá RAL 7035

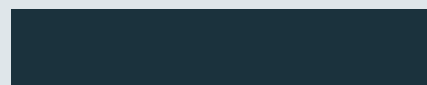

Antracitová šed' RAL 7016

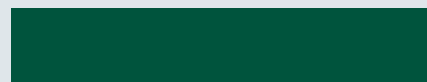

Mechová zeleň RAL 6005



Holubí šed' RAL 5014

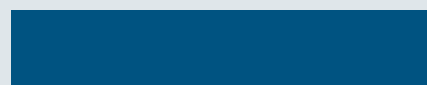

Hořcově modrá\*\* // NOVINKA RAL 5010



Rubínově červená RAL 3003



Ohnivě rudá\*\* // NOVINKA RAL 3000



Světlá slonová kost RAL 1015

### Dekorační povrchy\*

Pro přirozený nebo exkluzivní vzhled dveří dodáváme kvalitní dekorační povrchy v 9 provedeních s věrným vzhledem dřeva, a také zvláště elegantní povrch Titan Metallic.



Zlatý dub

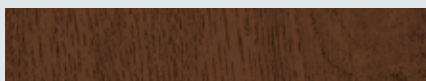

Tmavý dub/ořech



Tmavý dub - rustical



Winchester (jen MZ Thermo / KSI Thermo) // NOVINKA od podzimu 2014

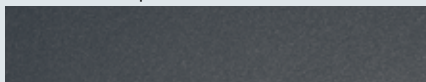

Titan Metallic CH 703 (jen MZ Thermo / KSI Thermo) // NOVINKA od podzimu 2014

### Jen pro dveře v interiéru

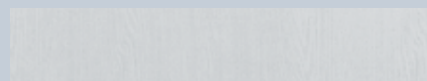

Jasan bílý



Dub světlý



Buk

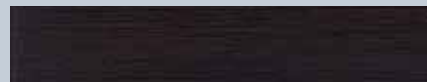

Melinga tmavá

\* kromě MZ, H8-5, H3D

\*\*kromě KSI, MZ, H8-5, H3D

## Ocelové zárubně

Osvědčené a cenově výhodné zárubně  
pro normované vnitřní dveře z oceli nebo dřeva



Ocelové zárubně Hörmann jsou mimořádně robustní a snesou např. i „nehodu“ s dětským odrážedlem nebo náraz tvrdým předmětem. Žárově pozinkovaný povrch opatřený základním nástřikem práškovou barvou lze individuálně nalakovat, a tak jej dokonale sladit s použitými ocelovými nebo dřevěnými dveřmi.

## Proč tento výrobek

**Rohové a obvodové zárubně**  
pro dveřní křídla s polodrážkou  
o tloušťce 40 mm

**Normované zárubně  
připravené k montáži**  
pozinkované a opatřené  
základním nástřikem práškovou  
barvou v odstínu světle šedá  
(podobná RAL 7035).

### Provedení

- svařené a připravené k montáži
- nástrčné-šroubovací

### Montáž do

- zdivo
- hrázděné zdivo

### Rohová nebo obvodová zárubeň

Kde mají být vaše dveře použity? Tím se řídí volba zárubně.

Pro zdivo, např. ve sklepě, stačí cenově výhodná rohová zárubeň. Pro obytnou část doporučujeme obvodové zárubně obkládající stěnu. Zárubně pro hrázděné zdivo jsou vždy obvodové zárubně a jsou ideální pro suchou výstavbu podkroví.

### Svařené nebo nástrčné-šroubovací

Všechny normované zárubně Hörmann pro zdivo a hrázděné příčky jsou svařené a připravené k montáži, nebo nástrčné-šroubovací – prakticky zabalené pro dopravu osobním automobilem – a optimálně připravené pro snadnou montáž vlastními silami.

### Kompletně vybaveno

S každou zárubní je dodáno všechno, co k tomu patří: materiál k upevnění, stejně jako značkové pomůcky pro přesnou montáž a pokyny ke zpracování barvy. Standardní šedý dutý komorový tlumicí profil, který lze snadno instalovat, zajišťuje tiché a těsné zavírání dveří. Na přání jej dostanete v bílé, hnědé nebo černé barvě nebo jako profil EPDM / PP v šedé nebo černé barvě.

### Rozmanitost je naší silnou stránkou

Máme pro vás všechny zárubně. Jako dveřní, okenní nebo průchodové zárubně z místnosti do místnosti. Například segmentový, kruhový nebo plochý oblouk, nebo jako kombinaci s bočním dílem a horním světlíkem. Jak si přejete. Dodat můžeme i provedení s nalakováním vrchním lakem v libovolné barvě škály RAL nebo velmi elegantní provedení z ušlechtilé oceli. Rádi vám poradíme.



Rohové a obvodové zárubně



Nástrčná / šroubovací zárubeň



Zásuvné zárubně v praktickém balení pro super snadnou montáž vlastními silami

Obrázek dole:  
zárubeň posuvných dveří pro skleněné  
a dřevěné dveře zasouvané do stěny.



# Přehled velikostí

Normované velikosti	Venkovní dveře				Vnitřní dveře				
	Bezpečnostní dveře		Víceúčelové dveře		Protipožární dveře		Multifunkční dveře	Protipožární a bezpečnostní dveře	Vnitřní dveře
	KSI Thermo	KSI	MZ Thermo	MZ	Dveře H8-5	Klapka H8-5	H3D	WAT	ZK
<b>Dveře jednokřídlé</b>									
750 × 875						●			
800 × 800						●			
875 × 875						●			
875 × 1000						●			
875 × 1250						●			
875 × 2000	●		●						
875 × 2125	●		●						
625 × 2000									●
750 × 1750				●	●				
750 × 1875				●	●				●
750 × 2000		●		●	●		●	●	●
750 × 2125		●					●	●	●
800 × 1800				●	●				
800 × 1875				●	●				
800 × 2000				●	●				
875 × 1750				●	●				
875 × 1800				●	●				
875 × 1875		●		●	●		●		●
875 × 2000		●		●	●		●	●	●
875 × 2125		●		●	●		●	●	●
1000 × 1875		●		●	●				●
1000 × 2000	●	●	●	●	●		●	●	●
1000 × 2100	●		●						
1000 × 2125	●	●	●	●	●		●	●	●
1100 × 2100	●		●						
1125 × 2000							●		
1125 × 2125				●			●		●
1250 × 2000				●					
1250 × 2125				●					●
<b>Dveře dvoukřídlé</b>									
1500 × 2000				●			●		●
1500 × 2125							●		●
1750 × 2000				●			●		●
1750 × 2125							●		●
2000 × 2000				●			●		●
2000 × 2125				●			●		●
2125 × 2125							●		
2250 × 2250							●		

V objednávce laskavě uvádějte typ dorazu



Levé podle DIN



Pravé podle DIN



Pohyblivé křídlo levé podle DIN



Pohyblivé křídlo pravé podle DIN



Speciální velikosti	Venkovní dveře				Vnitřní dveře				
	Bezpečnostní dveře		Víceúčelové dveře		Protipožární dveře		Multifunkční dveře	Protipožární a bezpečnostní dveře	Vnitřní dveře
	KSI Thermo	KSI	MZ Thermo	MZ	Dveře H8-5	Klapka H8-5	H3D	WAT	ZK
<b>Dveře jednokřídlé</b>									
Šířka	875 – 1250	625 – 1250	875 – 1250	625 – 1250	625 – 1000	625 – 1000	625 – 1125	625 – 1164	500 – 1250
Výška	1875 – 2250	1700 – 2250	1875 – 2250*	1570 – 2134	1750 – 2125	800 – 1749	1750 – 2250	1964 – 2132	1500 – 2250
<b>Dveře dvoukřídlé</b>									
Šířka				1250 – 2250			1375 – 2250		1500 – 2500
Výška				1570 – 2134			1750 – 2250		1500 – 2250

\* TPS 021, 051: 1990 – 2250

Zárubně	Rohová zárubeň	Obvodová zárubeň
Objednací rozměr (doporučený stavební rozměr)		
625 × 2000	●	●
750 × 2000	●	●
875 × 2000	●	●
1000 × 2000	●	●
625 × 2125	●	●
750 × 2125	●	●
875 × 2125	●	●
1000 × 2125	●	●

Obvodová zárubeň	Zdivo	Hrázděné zdivo	Sádrové desky
Rozsahy rozevření (MW)			
75		●	
80	●		●
100	●	●	●
125		●	
130	●		
145	●		
150		●	
160	●		
180	●		
205	●		
270	●		
290	●		
330	●		

# Rozměry

Venkovní víceúčelové dveře MZ Thermo, venkovní bezpečnostní dveře KSI Thermo, bezpečnostní dveře KSI

## Venkovní víceúčelové dveře MZ Thermo, venkovní bezpečnostní dveře KSI Thermo

### Svislý řez

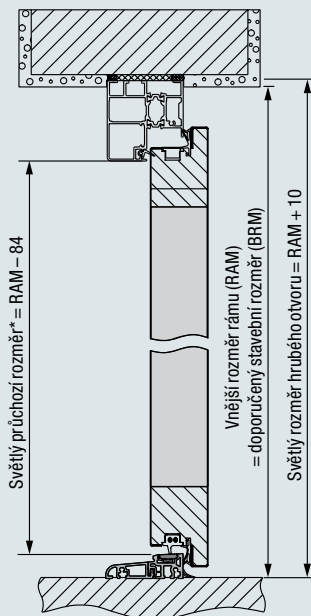

### Vodorovný řez

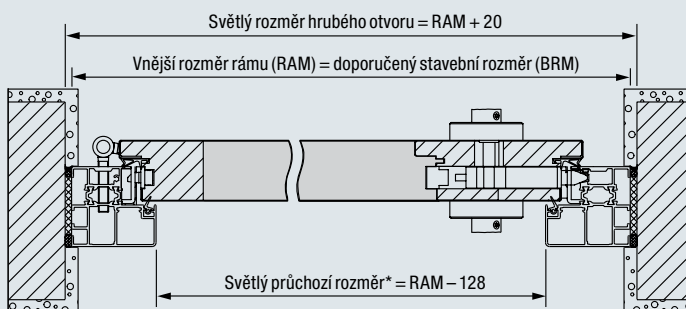

\* Světlá průchozí šířka se při úhlu otevření 90° zmenšuje o 2 mm bez ohledu na madla a kliky.

### Varianty montáže

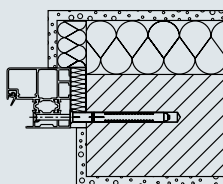

**Bloková zárubeň**  
Montáž do zdiva  
Montáž

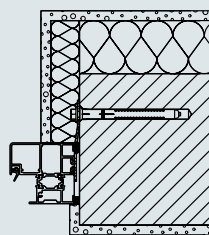

**Bloková zárubeň**  
Montáž ukotvením

## Bezpečnostní dveře KSI

### Svislý řez

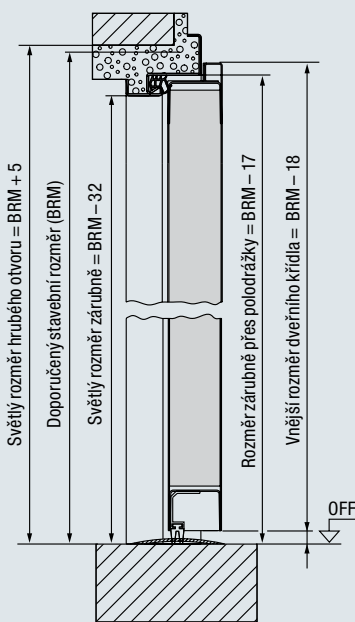

### Vodorovný řez

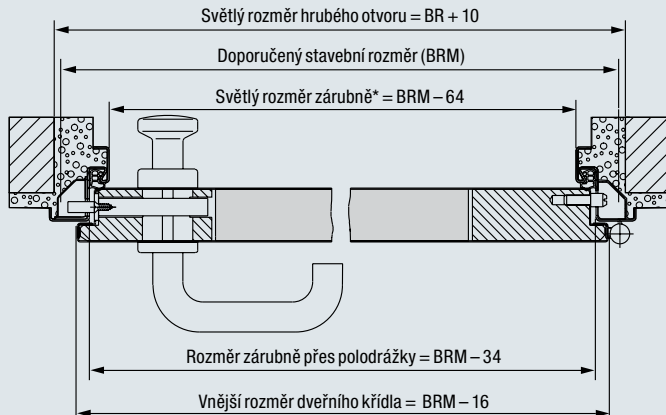

\* Světlá průchozí šířka se při úhlu otevření 90° zmenšuje o 2 mm bez ohledu na rukojeti a kliky.

### Varianty montáže

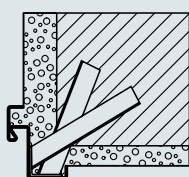

Montáž pomocí  
zedních kotev

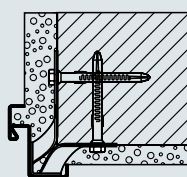

Montáž pomocí  
hmoždinkového  
ukotvení

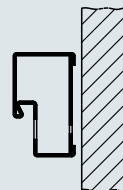

Bloková zárubeň  
pro montáž v otvoru  
(profil 21101)

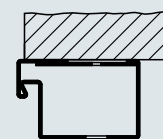

Bloková zárubeň  
pro montáž na stěnu  
(profil 006) (zkoušeno  
na straně protilehlé  
závěsům)

# Rozměry

## Víceúčelové dveře MZ, protipožární dveře H8-5, multifunkční dveře H3D

### Víceúčelové dveře MZ, protipožární dveře H8-5

#### Svislý řez

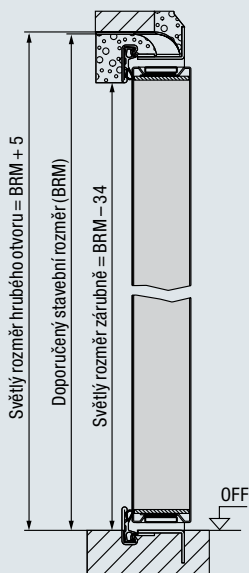

#### Vodorovný řez

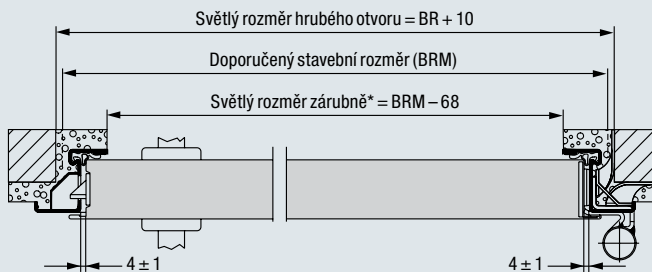

\* Světlá průchozí šířka se při úhlu otevření 90° zmenšuje o 25 mm bez ohledu na rukojeti a kliky.

#### Varianty montáže

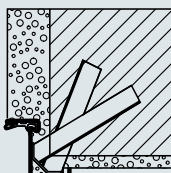

Montáž pomocí zedních kotev

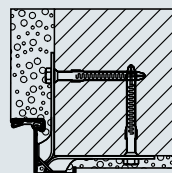

Montáž pomocí hmoždinkového ukotvení

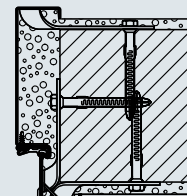

**Rohová a přídavná zárubeň**  
Montáž pomocí hmoždinkového ukotvení

### Multifunkční dveře H3D

#### Svislý řez

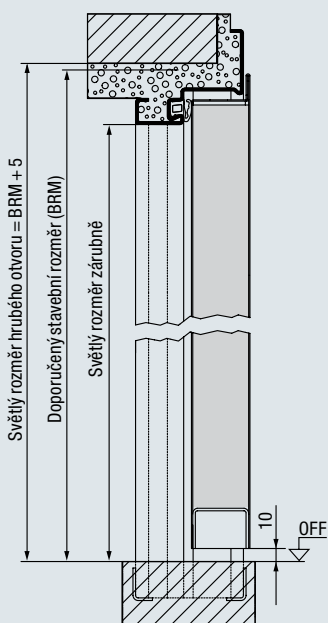

#### Vodorovný řez

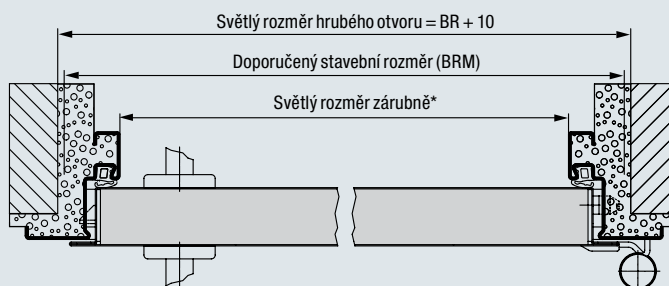

\* Světlá průchozí šířka se při úhlu otevření 90° zmenšuje o 93 mm bez ohledu na rukojeti a kliky.

#### Varianty montáže

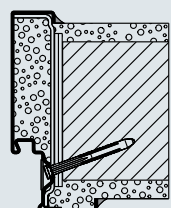

**Obvodová zárubeň**  
Diagonální upevnění do MW 175

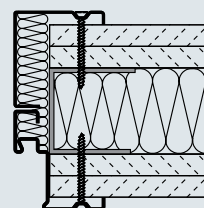

**Rohová a přídavná zárubeň**  
Montáž pomocí šroubů

# Rozměry

## Protipožární a bezpečnostní dveře WAT, vnitřní dveře ZK

### Protipožární a bezpečnostní dveře WAT

#### Svislý řez

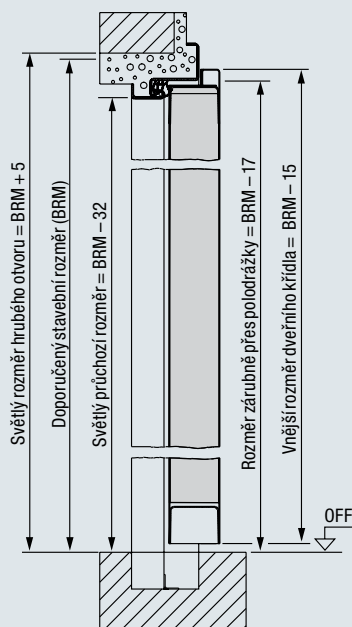

#### Vodorovný řez

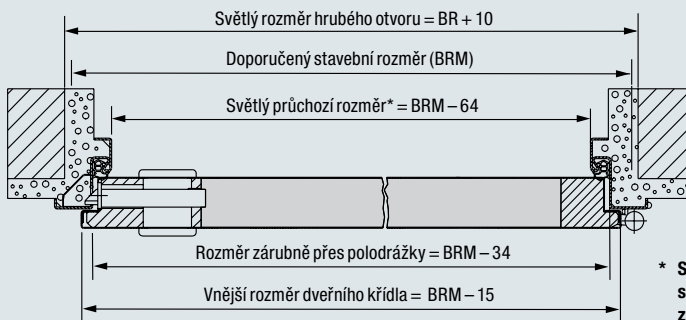

\* Světlá průchozí šířka se při úhlu otevření 90° zmenšuje o 2 mm bez ohledu na madla a kliky.

#### Varianty montáže

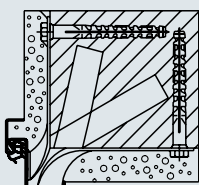

**Rohová zárubeň**  
Montáž do zdiva  
Hmoždinkové ukotvení do zdiva

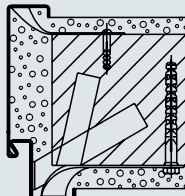

**Jednodílna obvodová zárubeň**  
Montáž do zdiva  
Hmoždinkové ukotvení do zdiva

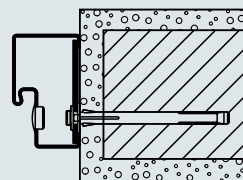

**Bloková zárubeň**  
Montáž do zdiva  
Montáž pomocí hmoždinek

### Vnitřní dveře ZK

#### Svislý řez

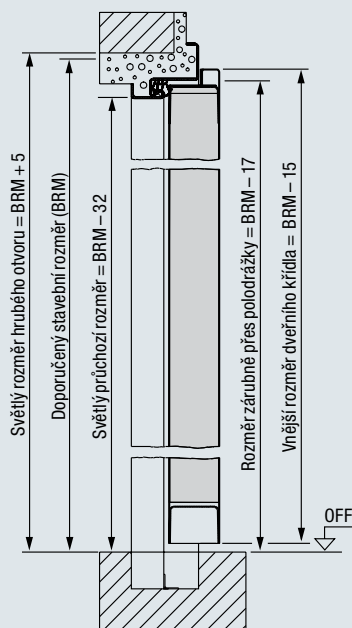

#### Vodorovný řez

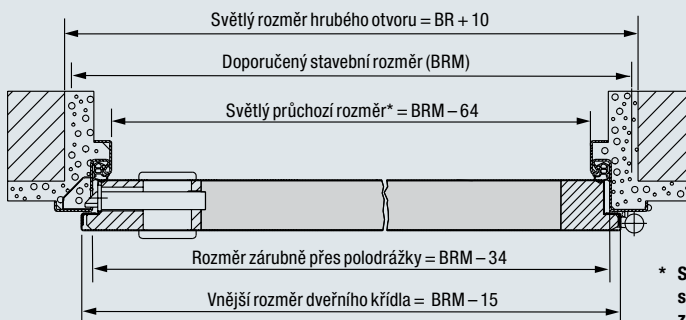

\* Světlá průchozí šířka se při úhlu otevření 90° zmenšuje o 2 mm, u dvoukřídlých dveří o 4 mm, bez ohledu na madla a kliky.

#### Varianty montáže

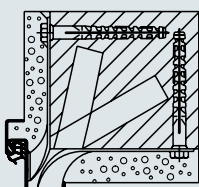

**Rohová zárubeň**  
Montáž do zdiva  
Hmoždinkové ukotvení do zdiva

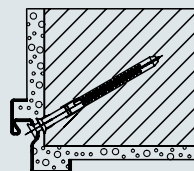

**Speciální rohová zárubeň**  
Montáž pomocí hmoždinek v polodrážce

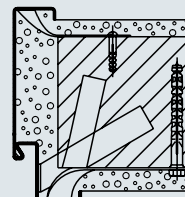

**Obvodová zárubeň**  
Montáž do zdiva  
Hmoždinkové ukotvení do zdiva

# Přípevnění na stěnu

## Ocelové zárubně

### Rohová zárubeň DIN 18111 pro zdivo

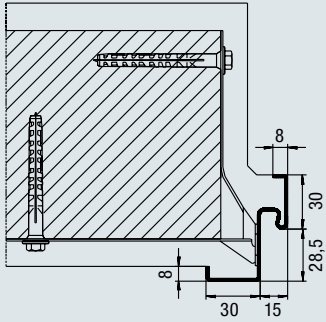

Profil 11100

### Obvodová zárubeň DIN 18111 pro zdivo

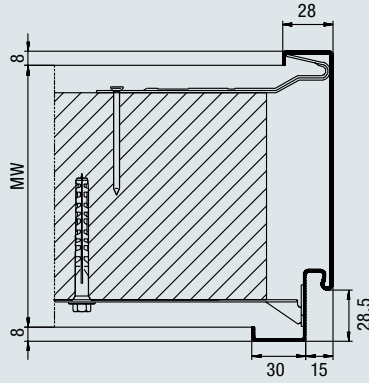

Profil 21100

### Obvodová zárubeň B 45 pro sádrové desky

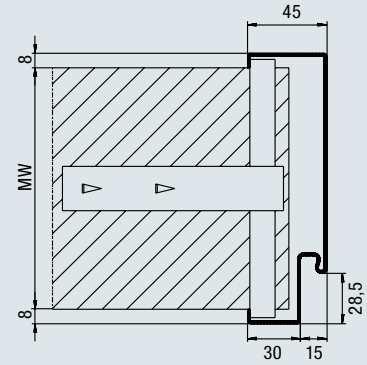

Profil 21101

### Obvodová zárubeň pro hrázděné zdivo

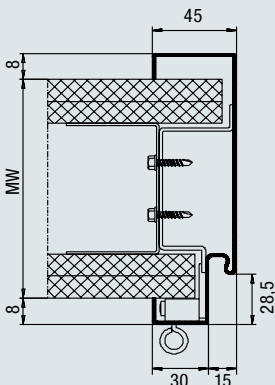

Profil 21120

### Stavební zárubeň U pro hrázděné zdivo Třídílná pro dodatečnou montáž

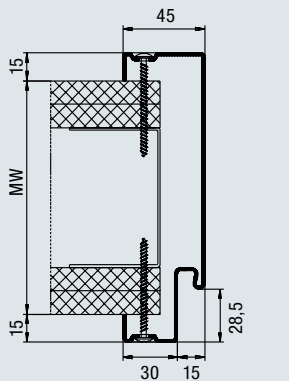

Profil 21120  
Upevnění zrcadlovými šrouby

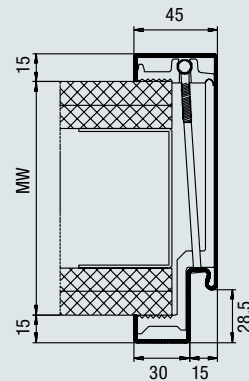

Profil 21120  
Upevnění svěracími čelistmi

### Dvouplášťová obvodová zárubeň pro hrázděné zdivo k dodatečné montáži

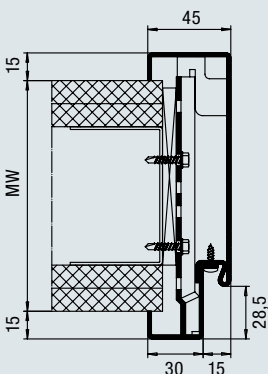

Profil 21180  
s polodrážkou



# Zažijte kvalitu Hörmann

Pro libovolnou oblast použití u novostaveb i modernizací

**S firmou Hörmann můžete vše optimálně naplánovat. Pečlivě navzájem přizpůsobená řešení vám nabízejí v každé oblasti špičkové produkty s vysokou funkčností.**

## Garážová vrata

Optimálně přizpůsobená vašemu osobnímu architektonickému stylu: výklopná nebo sekční vrata z oceli nebo ze dřeva.

## Pohony vrat

Užívejte si vysokého komfortu a bezpečnostních prvků bránících vloupání. Pohony Hörmann pro garážová vrata a vjezdové brány.

## Domovní dveře

V našich rozsáhlých programech domovních dveří najdete motiv dveří podle svého přání pro jakékoli potřeby a nároky.

## Ocelové dveře

Pevné dveře pro libovolné části vašeho domu, od sklepa až po půdu.

## Zárubně

Vyberte si z rozsáhlého programu pro nové stavby i rozšiřování a modernizaci.



Garážová vrata a pohony vrat



Domovní dveře ThermoPro



Ocelové dveře

[www.hormann.cz](http://www.hormann.cz)

# Hörmann: kvalita bez kompromisu



Hörmann KG Amshausen, Německo



Hörmann KG Antriebstechnik, Německo



Hörmann KG Brandis, Německo



Hörmann KG Brockhagen, Německo



Hörmann KG Dissen, Německo



Hörmann KG Eckelhausen, Německo



Hörmann KG Freisen, Německo



Hörmann KG Ichtshausen, Německo



Hörmann KG Werne, Německo



Hörmann Genk NV, Belgie



Hörmann Alkmaar B.V., Nizozemsko



Hörmann Legnica Sp. z o.o., Polsko



Hörmann Beijing, Čína



Hörmann Tianjin, Čína



Hörmann LLC, Montgomery IL, USA



Hörmann Flexon LLC, Burgettstown PA, USA

Společnost Hörmann nabízí ve svém sortimentu jako jediný výrobce na evropském trhu všechny důležité stavební prvky. Jsou zhotovovány ve vysoce specializovaných závodech pomocí nejnovější techniky. Díky celoplošnému pokrytí prodejních a servisních organizací v Evropě a přítomnosti v Americe a Číně je Hörmann váš silný mezinárodní partner pro vysoce kvalitní stavební prvky. V kvalitě bez kompromisu.

**GARÁŽOVÁ VRATA**  
**POHONY**  
**PRŮMYSLOVÁ VRATA**  
**NAKLÁDACÍ TECHNIKA**  
**DVEŘE**  
**ZÁRUBNĚ**

**Premium partner českého národního týmu**

