



## Etikettendrucker **a4+**- und **X**-Serie

Made in Germany

# Inhaltsverzeichnis

<b>Typenübersicht Industriedrucker A+ Serie</b>	<b>4 - 5</b>
<b>Für spezielle Materialien</b>	<b>6 - 7</b>
<b>Für Textilbänder</b>	<b>8 - 9</b>
<b>Die Speziellen für zweifarbiges Drucken</b>	<b>10 - 11</b>
<b>Technische Daten</b>	<b>12 - 13</b>
<b>Zubehör-Übersicht</b>	<b>14</b>
<b>Zubehör - Sonderausstattung, Schnittstellen, Anschlusskabel</b>	<b>15</b>
<b>Zubehör - Etiketten schneiden, perforieren, stapeln</b>	<b>16</b>
<b>Zubehör - Etiketten aufwickeln, abwickeln</b>	<b>17</b>
<b>Zubehör - Etiketten spenden</b>	<b>18 - 19</b>
<b>Applikator A1000</b>	<b>20</b>
<b>Zubehör - Applikator A1000</b>	<b>21</b>
<b>Applikator A3200</b>	<b>22</b>
<b>Zubehör - Montagehilfen</b>	<b>23</b>
<b>Etikettensoftware cablabel® S3</b>	<b>24</b>
<b>Integration</b>	<b>25</b>
<b>Stand-alone-Betrieb</b>	<b>26</b>
<b>Einfache Wartung</b>	<b>26</b>
<b>Service, Schulung</b>	<b>27</b>
<b>Lieferprogramm Etikettendrucker</b>	<b>28</b>
<b>Lieferprogramm Zubehör</b>	<b>29 - 30</b>
<b>Das cab-Lieferprogramm</b>	<b>31</b>

Aktuelle Daten finden Sie  
auf der Internetseite  
[www.cab.de/etikettendrucker](http://www.cab.de/etikettendrucker)



Scannen Sie den QR-Code  
mit Ihrem Smartphone und erfahren Sie  
mehr zu cab Etikettendruckern.

# Die Drucker für den Industrieinsatz



Die professionellen Industriedrucker kommen in einem breiten Anwendungsgebiet zum Einsatz. Ihre Entwicklung war konsequent auf eine einfache und intuitive Bedienung und hohe Zuverlässigkeit ausgerichtet. Die Druckmechanik und das Gehäuse sind aus hochwertigen Materialien gefertigt und perfekt in Form und Funktion aufeinander abgestimmt. Eine umfangreiche Peripherie und Software ermöglichen Lösungen spezifischster Kundenanforderungen.

Ob im Stand-alone-Einsatz, als PC-Anwendung oder in einem Netzwerk – die robusten A+ und X-Drucker sind jeder Anforderung gewachsen. Der High-Speed-Prozessor sorgt für schnellste Verarbeitung eines Druckjobs und stellt das angeforderte Etikett sofort zur Verfügung.

## **Kleine und große Etiketten präzise und schnell**

### **Leiterplattenetikett**

Kleinste Etikettengröße von 4 x 4 mm, wenn nur wenig Platz zur Verfügung steht.



### **Typenschilder**

Schriften, Grafiken und Barcodes gestochen scharf mit 600 dpi.



### **Karton- und Palettenetikett**

Etiketten bis DIN A4-Format.



# Typenübersicht Industriedrucker A+ Serie



## Der Schmale

Für kleine Etiketten mit präzisiertem Eindruck.

1.1	Etikettendrucker	A2+	
	Druckauflösung dpi	300	600
	Druckbreite bis mm	54,2	57
	Druckgeschwindigkeit bis mm/s	150	100



## Der Universelle

Das meistverkaufte Industriegerät für präzisen Eindruck und mit umfangreichem Zubehör.

A4.3+ vorzugsweise für Thermodirekt.

1.2	Etikettendrucker	A4+			A4.3+	
	Druckauflösung dpi	203	300	600	203	300
	Druckbreite bis mm	104	105,6	105,6	104	108,4
	Druckgeschwindigkeit bis mm/s	250	250	100	200	150



## Der Breite

Ideal für Odette- und UCC-Etiketten.

1.3	Etikettendrucker	A6+	
	Druckauflösung dpi	203	300
	Druckbreite bis mm	168	162,6
	Druckgeschwindigkeit bis mm/s	200	200



## Der Extrabreite

Für Paletten- und Fassetikettierung.

1.4	Etikettendrucker	A8+
	Druckauflösung dpi	300
	Druckbreite bis mm	216
	Druckgeschwindigkeit bis mm/s	150



### Basisversion

Zum Drucken auf Etiketten und Endlosmaterial. Das Material wird an der gezackten Abreißkante abgetrennt. Optional kann es abgeschnitten oder extern aufgewickelt werden.



### Spendeversion

Zum Drucken und Spenden von Etiketten. Während des Druckens wird das Etikett vom Träger gelöst. Es kann von Hand, mit einem Applikator oder Roboter abgenommen werden.

# Gemeinsame Details



**Etikettendrucker A4+ mit Spendefunktion**

## 1 Großes Grafikdisplay

Weißer Hintergrundbeleuchtung gewährleistet eine gute Lesbarkeit.

## 2 Transferfolienhalter

Die dreiteiligen Spannachsen erlauben einen schnellen, einfachen Transferfolienwechsel.

## 3 Einfache Einstellung

Der Druckkopf wird mit zwei Stößeln angedrückt. Ein Stößel ist auf der Innenseite fest montiert, der andere wird auf den äußeren Etikettenrand positioniert.

## 4 Peripherieanschluss

Einfach und schnell sind alle Zusatzmodule wie Schneidmesser, externer Aufwickler, Spendelichtschranke und Applikator über die USB-Peripherieschnittstelle anschließbar. Alle Peripheriegeräte werden sekundenschnell mit zwei Zapfen am Drucker aufgesteckt und mit einer Schraube befestigt.

## 5 Stabiles Metallgehäuse

Es ist aus Aluminiumguss gefertigt. An ihm sind alle Baugruppen montiert.

## 6 Rollenhalter

Ab 38 mm Kerndurchmesser verwendbar (76 mm Adapter werden zum besseren Abrollen der Etiketten mitgeliefert). Der gefederte Randsteller mit dem Drehverschluss gewährleistet einen gleichbleibenden Zug beim Materialvorschub und damit eine hohe Eindruckgenauigkeit.

## 7 Interner Aufwickler

Durch den Aufwickler mit der dreiteiligen Spreizachse können Etiketten oder Trägermaterial mit oder ohne Pappkern aufgewickelt und auch einfach entnommen werden.

## 8 Spendefunktion

Über die Spendekante wird das Etikett vom Trägermaterial abgelöst. Eine hohe Eindruck- und Spendegenauigkeit wird durch die angetriebene Umlenkwalze und die Andruckrolle erreicht.

## Kompaktdeckel



Der zweiteilige Deckel aus schlagfestem ABS-Kunststoff wird beim Öffnen eingeklapp.

## 1.11 Metallhaube



Auf Wunsch sind die Transferdrucker A4+ und A6+ mit Metallhaube erhältlich. (A8+ serienmäßig.)

## Für spezielle Materialien



### Mit zentrierter Materialführung

Bevorzugt für schmale und dicke Endlosmaterialien wie flachgepresste Schläuche, Bänder oder sehr kleine Etiketten.

- Keine Druckkopfjustage bei unterschiedlichen Materialbreiten.
- Auch zum Bedrucken von sehr schmalen und dicken Endlosmaterialien.
- Für schwierig bedruckbare Materialien ist die Druckgeschwindigkeit reduzierbar.
- Bedienung und Ansteuerung sind kompatibel zur A+ Serie.

1.5	Etikettendrucker	A4+M	
	Druckauflösung dpi	300	600
	Druckbreite bis mm	105,6	105,6
	Druckgeschwindigkeit bis mm/s	125	100



### Für beidseitigen Druck

Zum gleichzeitigen Bedrucken der Vorder- und Rückseite durch zwei übereinander angeordnete Druckwerke.

Bevorzugt für flachgepresste Schläuche, endlos oder konfektioniert, sowie Papier-, Kunststoff- oder Kartonmaterialien.

- Keine Druckkopfjustage bei unterschiedlichen Materialbreiten.
- Auch zum Bedrucken von sehr schmalen und dicken Endlosmaterialien.
- Für schwierig bedruckbare Materialien ist die Druckgeschwindigkeit reduzierbar.
- Bedienung und Ansteuerung sind kompatibel zur A+ Serie.

1.6	Etikettendrucker	XD4	
	Druckauflösung dpi	300	
	Druckbreite bis mm	105,6	
	Druckgeschwindigkeit bis mm/s	125	

## Zubehör



### Schneidemesser

Es werden Papier-, Selbstklebeetiketten-, Karton-, Textil- oder Kunststoffmaterialien sowie Schrumpfschläuche geschnitten.

### Perforations- und Schneidemesser

Das Perforationsmesser ermöglicht zusätzlich das Perforieren der Materialien, um diese später von Hand zu trennen.



### Stapler mit Schneidemesser

Die bedruckten Materialien werden geschnitten und aufgestapelt. Wenn die maximale Stapelhöhe erreicht ist, wird der Druckvorgang unterbrochen. Selbst steife oder gebogene Materialien können verarbeitet werden. Gerne testen wir Ihr Material bei uns im Haus.

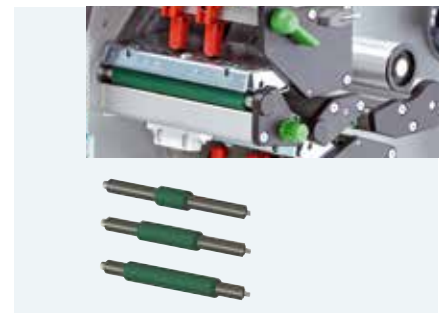

### Druckwalzen

#### für schmale und dünne Materialien

Außerhalb der Materialbreite reibt der Druckkopf auf der Druckwalze. Mit den schmalen Druckwalzen werden Vorschubfehler und Verschleiß von Druckkopf und Druckwalze durch die Reibung vermieden. Drei Standardbreiten sind am Lager, Sonderbreiten fertigen wir nach Auftrag.

## Gemeinsame Details

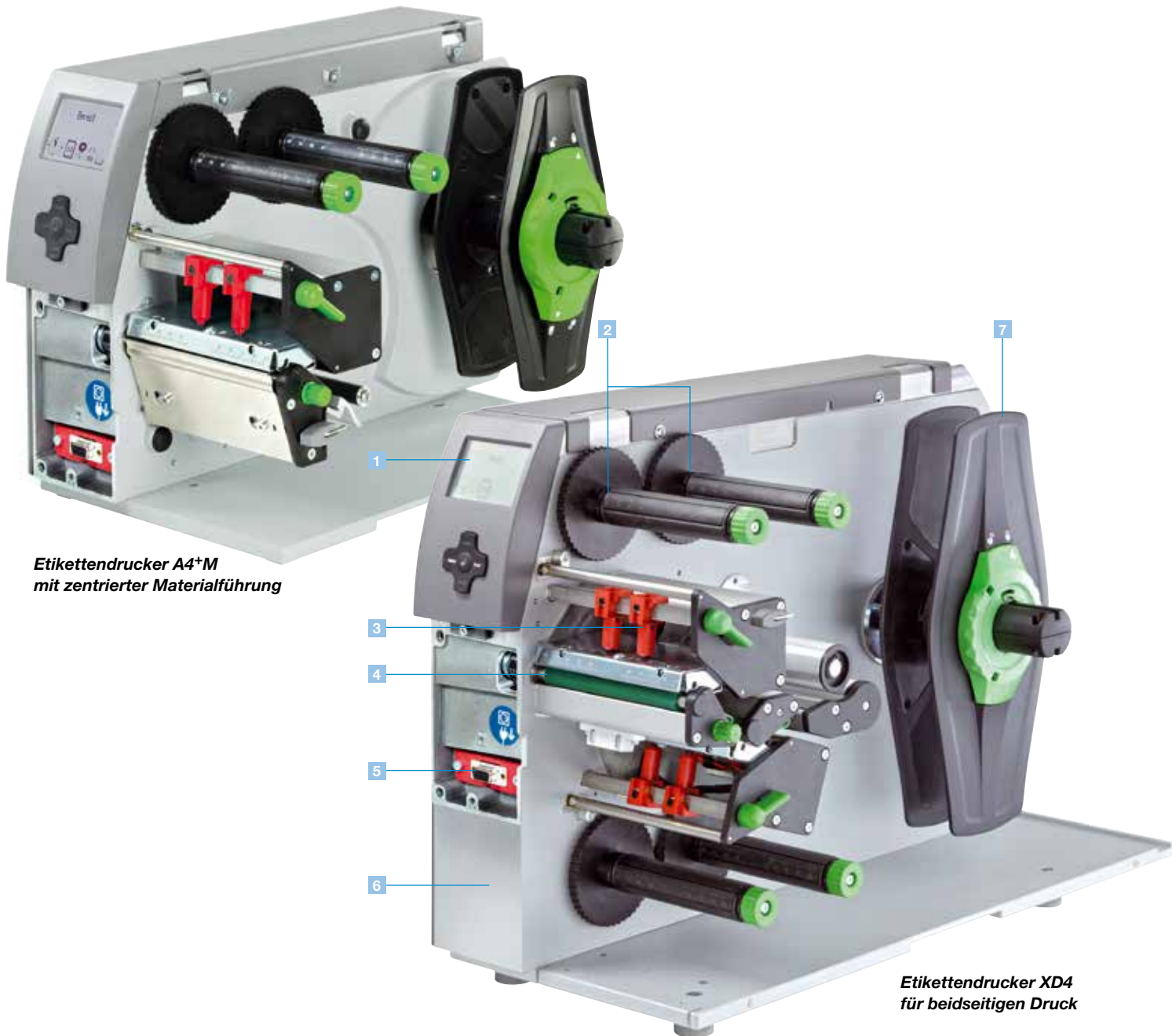

**Etikettendrucker A4+M**  
mit zentrierter Materialführung

**Etikettendrucker XD4**  
für beidseitigen Druck

### 1 Großes Grafikdisplay

Weißer Hintergrundbeleuchtung bietet eine gute Lesbarkeit.

### 2 Transferfolienhalter

Einfaches, zentriertes Einlegen der Transferfolien mit den dreiteiligen Spannachsen. Das Positionieren wird mit dem aufgedruckten Lineal erleichtert.

### 3 Keine Kopfeinstellung

Der Druckkopf wird mit zwei Stößeln angedrückt. Die Materialien sind im Gerät mittengeführt. Damit sind keine Einstellungen und Justagen am Druckkopf notwendig.

### 4 Materialführung

Präziser Eindruck durch die Materialführung direkt hinter der Druckwalze. Die Breitereinstellung erfolgt über eine Spindel.

### 5 Peripherieanschluss

Einfach und schnell sind die Zusatzmodule Schneide- und Perforationsmesser sowie Stapler anschließbar.

### 6 Stabiles Metallgehäuse

Es ist aus Aluminiumguss gefertigt. An ihm sind alle Baugruppen montiert.

### 7 Rollenhalter

Ab 38 mm Kerndurchmesser verwendbar (76 mm Adapter werden zum besseren Abrollen der Etiketten mitgeliefert). Das Material wird automatisch zentriert. Der gefederte Randsteller mit dem Drehverschluss gewährleistet einen gleichbleibenden Zug beim Materialvorschub und damit eine hohe Eindruckgenauigkeit.

# Für Textilbänder



## Einseitiger Druck

Speziell für Textilmaterialien. Mit der zusätzlichen Zugwalze nach dem Druckkopf wird das Textilband sicher von der Transferfolie getrennt.

- Keine Druckkopfjustage bei unterschiedlichen Materialbreiten.
- Für schwierig bedruckbare Materialien ist die Druckgeschwindigkeit reduzierbar.
- Bedienung und Ansteuerung sind kompatibel zur A+ Serie.

1.7	Etikettendrucker	A4+T
	Druckauflösung dpi	300
	Druckbreite bis mm	105,6
	Druckgeschwindigkeit bis mm/s	125



## Für beidseitigen Druck

Zum gleichzeitigen Bedrucken der Vorder- und Rückseite von Textilmaterialien. Mit der zusätzlichen Zugwalze nach dem Druckkopf wird das Textilband sicher von der Transferfolie getrennt.

- Keine Druckkopfjustage bei unterschiedlichen Materialbreiten.
- Für schwierig bedruckbare Materialien ist die Druckgeschwindigkeit reduzierbar.
- Bedienung und Ansteuerung sind kompatibel zur A+ Serie.

1.8	Etikettendrucker	XD4T
	Druckauflösung dpi	300
	Druckbreite bis mm	105,6
	Druckgeschwindigkeit bis mm/s	125

Bei der optimalen Auswahl von Transferfolien zu den Etikettenmaterialien sind wir Ihnen gerne behilflich.

# Zubehör



## Schneidemesser

Es werden Papier-, Selbstklebeetiketten-, Karton-, Textil- oder Kunststoffmaterialien sowie Schrumpfschläuche geschnitten.

## Perforations- und Schneidemesser

Das Perforationsmesser ermöglicht zusätzlich das Perforieren der Materialien, um diese später von Hand zu trennen.



## Stapler mit Schneidemesser

Die bedruckten Materialien werden geschnitten und gestapelt. Wenn die maximale Stapelhöhe erreicht ist, wird der Druckvorgang unterbrochen. Bei steifen oder gebogenen Materialien kann es zu Einschränkungen kommen. Wir empfehlen solche Anwendungen zuvor bei uns im Hause zu testen.

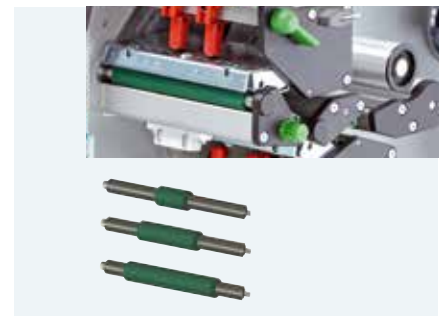

## Druckwalzen

### für schmale und dünne Materialien

Außerhalb der Materialbreite reibt der Druckkopf auf der Druckwalze. Mit den schmalen Druckwalzen werden Vorschubfehler und Verschleiß von Druckkopf und Druckwalze durch die Reibung vermieden. Drei Standardbreiten sind am Lager, Sonderbreiten fertigen wir nach Auftrag.



## Gemeinsame Details

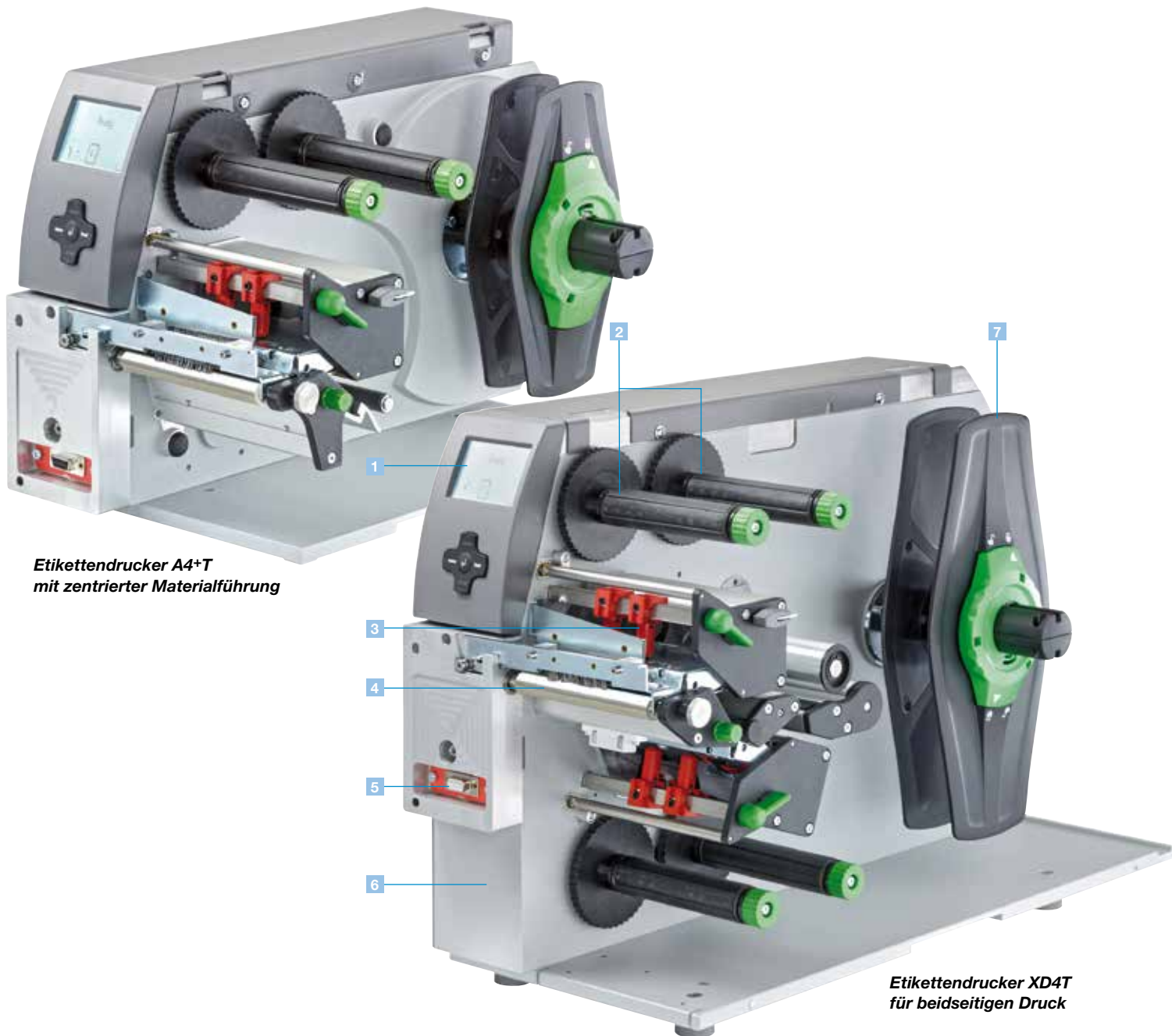

**Etikettendrucker A4+T  
mit zentrierter Materialführung**

**Etikettendrucker XD4T  
für beidseitigen Druck**

### 1 Großes Grafikdisplay

Weißer Hintergrundbeleuchtung bietet eine gute Lesbarkeit.

### 2 Transferfolienhalter

Einfaches, zentriertes Einlegen der Transferfolien mit den dreiteiligen Spannachsen. Das Positionieren wird mit dem aufgedruckten Lineal erleichtert.

### 3 Keine Kopfeinstellung

Der Druckkopf wird mit zwei Stößeln angedrückt. Die Materialien sind im Gerät mittengeführt. Damit sind keine Einstellungen und Justagen am Druckkopf notwendig.

### 4 Separator

Der zusätzlich angebrachte Separator trennt das Textilmaterial vom Transferband.

### 5 Peripherieanschluss

Einfach und schnell sind die Zusatzmodule Schneide- und Perforationsmesser sowie Stapler anschließbar.

### 6 Stabiles Metallgehäuse

Es ist aus Aluminiumguss gefertigt. An ihm sind alle Baugruppen montiert.

### 7 Rollenhalter

Ab 38 mm Kerndurchmesser verwendbar (76 mm Adapter werden zum besseren Abrollen der Etiketten mitgeliefert). Das Material wird automatisch zentriert. Der gefederte Randsteller mit dem Drehverschluss gewährleistet einen gleichbleibenden Zug beim Materialvorschub und damit eine hohe Eindruckgenauigkeit.

# Die Speziellen für zweifarbiges Drucken



## Für zweifarbiges Drucken

- Zwei hintereinander angeordnete Thermotransferdruckwerke zum gleichzeitigen Bedrucken mit zwei Farben in einem Etikett.
- Mit Foliensparautomatik bei einem Druckkopf.
- Die XC-Serie erfüllt die Voraussetzungen für das Einstufungs- und Kennzeichnungssystem nach GHS.
- Für große Etikettenrollen bis 300 mm Durchmesser.
- Die beiden Druckmechaniken mit den Transferfolienhaltern, das Bedienfeld sowie die Elektronik wurden von den bewährten Industriedruckern der A+ Serie übernommen.

1.9	Etikettendrucker	XC4
	Druckauflösung dpi	300
	Druckbreite bis mm	105,6
	Druckgeschwindigkeit bis mm/s	125



1.10	Etikettendrucker	XC6
	Druckauflösung dpi	300
	Druckbreite bis mm	162,6
	Druckgeschwindigkeit bis mm/s	125

Bei der optimalen Auswahl von Transferfolien zu den Etikettenmaterialien sind wir Ihnen gerne behilflich.

## Zubehör



### Schneidemesser

Es werden Papier-, Selbstklebeetiketten-, Karton-, Textil- oder Kunststoffmaterialien sowie Schrumpfschläuche geschnitten.

### Perforations- und Schneidemesser

(nur für XC4). Das Perforationsmesser ermöglicht zusätzlich das Perforieren der Materialien, um diese später von Hand zu trennen.



### Stapler mit Schneidemesser

(nur für XC4). Die bedruckten Materialien werden geschnitten und aufgestapelt. Wenn die maximale Stapelhöhe erreicht ist, wird der Druckvorgang unterbrochen. Bei steifen oder gebogenen Materialien kann es zu Einschränkungen kommen. Wir empfehlen solche Anwendungen zuvor bei uns im Hause testen zu lassen.

# Gemeinsame Details



## 1 Großes Grafikdisplay

Weißer Hintergrundbeleuchtung gewährleistet eine gute Ablesbarkeit.

## 2 Transferfolienhalter

Die dreiteiligen Spannachsen erlauben einen schnellen, einfachen Transferfolienwechsel.

## 3 Einfache Einstellung

Die Druckköpfe werden mit Stößeln angedrückt. Ein Stößel ist auf der Innenseite fest montiert, der andere wird auf den rechten Etikettenrand geschoben.

## 4 Peripherieanschluss

Einfach und schnell sind alle Zusatzmodule anschließbar. Alle Peripheriegeräte werden sekundenschnell mit zwei Zapfen am Drucker aufgesteckt und mit einer Schraube befestigt.

## 5 Stabiles Metallgehäuse

Es ist aus Aluminiumguss gefertigt. An ihm sind alle Baugruppen montiert.

## 6 Rollenhalter

Für Etiketten bis 300 mm Durchmesser. Durch den Pendelarm und die integrierte Bremse werden die Etiketten mit gleichbleibender Kraft abgewickelt.

## 7 Foliensparautomatik für Druckkopf 1

Die Foliensparautomatik wird bei Etiketten, die nur teilweise bedruckt werden, eingesetzt. Im unbedruckten Bereich wird der Druckkopf abgehoben und die Transferfolie während des Etikettentransports angehalten.

## 8 Leporello-Führung

Leporello-Etiketten werden hinter dem Druckwerk positioniert. Die Führung und die zusätzliche Bremse gewährleisten eine sichere Zuführung zur Druckmechanik.

# Technische Daten

■ Standard □ Option

	1.1	1.2	1.3	1.4	1.5	1.6	1.7	1.8	1.9	1.10			
<b>Etikettendrucker</b>	<b>A2+</b>	<b>A4+</b>	<b>A6+</b>	<b>A8+</b>	<b>A4+M</b>	<b>XD4</b>	<b>A4+T</b>	<b>XD4T</b>	<b>XC4</b>	<b>XC6</b>			
<b>Druckkopf</b>													
Druck- prinzip	Thermotransfer	■	■	■	■	■	■	■	■	■			
	Thermodirekt	■	-	■	■	■	■	-	-	-			
Druckauflösung dpi	300	600	203	300	600	203	300	300	300	300			
Druckgeschwindigkeit bis mm / s	150	100	250	250	100	200	200	150	125	100			
Druckbreite mm	54,2	57	104	105,6	105,6	168	162,6	216	105,6	105,6			
<b>Material</b>													
Etiketten oder Leporello	Papier, Karton, Textil, Kunststoffe wie PET, PE, PP, PI, PVC, PU, Acrylat												
Endlosmaterial auf Rolle	Papier, Karton, Textil, Kunststoffe wie PET, PE, PP, PI, PVC, PU, Acrylat												
Dicke mm / Gewicht g / m <sup>2</sup>	0,05 - 0,8 / 60 - 300												
Breite Etiketten <sup>1)</sup> mm	4 - 63	20 - 116			46 - 176	46-220	4 - 106	-	4 - 106	-	20-116	46-176	
Trägerband mm	24 - 67	24 - 120			50 - 180	50-235	10 - 110			24-120/50-180			
Endlosmaterial mm	24 - 67	24 - 120			50 - 180	50-235	10 - 110			-			
Endlosschrumpfschlauch mm	10 - 67	25 - 85			-	-	4 - 85	4 - 85	-	-	-		
Etikettenhöhe <sup>1)</sup> ohne Rückzug ab mm	4	4	4	4	6	6	10	5	5	20	5	20	
beim Spenden <sup>1)</sup> ab mm	12	12	12	12	12	25	25	-	-	-	-	-	
bis mm	5000	2000	5000	4000	1000	4000	3000	2000	4000	1000	2000	4000	
Vorratsrolle Außendurchmesser bis mm	205			205			205			300	205	300	300
Kerndurchmesser mm	38 - 100												
Wicklung	außen oder innen												
<b>Transferfolie</b>													
Farbseite	außen oder innen												
Rollendurchmesser bis mm	80					72	80	72	80	72	72		
Kerndurchmesser mm	25					25	25	25	25	25	25		
Lauflänge variabel bis m	500					360	500	360	500	360	360		
Breite <sup>2)</sup> bis mm	57	114			165	220	114	114	114	114	114	165	
<b>Interner Aufwickler (nur bei Spendegerät)</b>													
Außendurchmesser bis mm	142					-							
Kerndurchmesser mm	38,1					-							
Etikettenwicklung	nur außen					-							
<b>Maße Drucker</b>													
Höhe mm	274					395			274	395	395		
Tiefe mm	446					554			446	554	554		
Breite mm	190	242			302	352	242	248	242	248	248	358	
Gewicht kg	8,5	9			13	15	9	21	9	21	22	24	
<b>Etikettensensor</b>													
Durchlichtsensor	für Etikettenvorderkante oder Stanzmarken und Materialende												
Reflexsensor von unten oder optional von oben	für Druckmarken												
Abstand zur Anlegekante mm	5 - 26	5 - 53			5 - 53			-	-	5 - 53			
Abstand von Mitte nach Links	-	-			-			0 - 53			-		
<b>Elektronik</b>													
Prozessor 32 Bit Taktrate MHz						266							
Arbeitsspeicher (RAM) MB						64							
Druckerspeicher IFFS MB Flash						8							
Steckplatz CompactFlash-Karte Typ I						■							
Steckplatz für Wireless LAN-Einsteckkarte						■							
Batteriepuffer für Echtzeituhr mit Ausdruck Uhrzeit und Datum, Datenspeicherung bei Netzabschaltung						■							
Warnsignal: Akustischer Signalgeber bei Fehler						■							
<b>Schnittstellen</b>													
Centronics bidirektional nach IEEE 1284						□			-				
RS232 C 1.200 bis 230.400 Baud / 8 Bit						■			-				
USB 2.0 High Speed Slave für PC-Anschluss						■			■				
Ethernet 10 / 100 Base T, LPD, RawIP-Printing, ftp-Printing, DHCP, HTTP, FTP, SMTP, SNMP, TIME, Zeroconf, mDNS, SOAP						■			■				
RS422, RS485 1.200 bis 230.400 Baud / 8 Bit						□			-				
Peripherieanschluss						■			■				
WLAN Karte 802.11b/g WEP/WPA PSK (TKIP)						□			□				
2 x USB Host für externes Bedienfeld, Tastatur, Scanner, Service Key, USB-Stick						■			■				
<b>Betriebsdaten</b>													
Spannung	100 - 240 VAC ~ 50 / 60 Hz, PFC												
Leistungsaufnahme	100 - 300 W je nach Gerätetyp												
Temperatur / Luftfeuchtigkeit Betrieb:	+ 5 - 40°C / 10 - 85% nicht kondensierend												
Lager:	+ 0 - 60°C / 20 - 85% nicht kondensierend												
Transport:	- 25 - 60°C / 20 - 85% nicht kondensierend												
Zulassungen	CE, FCC class A, CB, CCC, UL												

<sup>1)</sup> Bei kleinen Etiketten, dünnen Materialien oder starkem Kleber kann es Einschränkungen geben. Diese Anwendungen müssen getestet und freigegeben werden.

<sup>2)</sup> Transferfolie sollte der Breite des Etikettenmaterials entsprechen, um Faltenwurf zu vermeiden.

Bedienfeld	
Tasten/LED-Anzeigen	Pause, Feed, Cancel, Menü, Enter, 4 x Cursor
LCD-Grafikanzeige	Breite 60, Höhe 40 mm, Text 4 Zeilen, ca. 20 Stellen je Zeile
Einstellungen	
Digital- oder Analoguhr	Uhrzeit
Geräteeinstellungen	Datum
Druckparameter	Schnittstellen
25 Spracheinstellungen	Sicherheit
Anzeigen im Display	
Datenempfang	Uhr
WLAN Feldstärke	Kalenderblatt
Ethernet Status	abc Debug
Benutzer Speicher	Eingangspuffer
Temperatur Druckkopf	Folienvorrat
Speicherkartenzugriff	
Überwachungen	
Druckstopp bei	Transferfolienende Etikettenende Druckkopf offen Messerendlage nicht erreicht
Testeinrichtungen	
Systemdiagnose	beim Einschalten inkl. Druckkopfprüfung
Kurzstatusanzeige, Statusausdruck	Schriftenliste, Geräteliste, WLAN Status, Etikettenprofil, Testgitter, Monitormodus, PPP Status
Statusmeldungen	Ausdruck zur Geräteeinstellung wie z.B. Drucklängen-, Betriebsstundenzähler. Abfrage Gerätestatus per Softwarebefehl. Anzeige im Display wie z. B. Netzwerkfehler – kein Link, Barcodefehler etc.
Schriften	
Schriftarten	5 Bitmap-Fonts inkl. OCR-A, OCR-B und 3 Vektor-Fonts Swiss 721, Swiss 721 Bold und Monospace 821 intern vorhanden, ladbare TrueType-Fonts. Optional chinesisch (simplified Chinese), optional Thai
Zeichensätze	Windows 1250 bis 1257, DOS 437, 737, 775, 850, 852, 857, 862, 864, 866, 869, EBC DIC 500, ISO 8859-1 bis -10 und -13 bis -16, WinOEM 720, UTF-8, Macintosh Roman, DEC MCS, KOI8-R. Es werden alle west- und osteuropäischen, lateinischen, kyrillischen, griechischen, hebräischen und arabischen Zeichen unterstützt. Optional Thai und Chinesisch.
Bitmap-Fonts	Größe in Breite und Höhe 1 – 3 mm Vergrößerungsfaktor 2 – 10 Ausrichtung 0°, 90°, 180°, 270°
Vektor- / TrueType-Fonts	Größe in Breite und Höhe 0,9 – 128 mm Vergrößerungsfaktor stufenlos, Ausrichtung 360° in Schritten von 1°
Schriftschnitte	Fett, kursiv, unterstrichen, outline, invers, abhängig von den Schriftarten
Zeichenabstand	Variabel

Grafiken		
Grafikelemente	Linie, Pfeil, Rechteck, Kreis, Ellipse, gefüllt und gefüllt mit Verlauf	
Grafikformate	PCX, IMG, BMP, TIF, MAC, GIF, PNG	
Barcodes		
Lineare Barcodes	Code 39, Code 93 Code 39 Full ASCII Code 128 A, B, C EAN 8, 13 EAN / UCC 128 EAN / UPC Appendix 2 EAN / UPC Appendix 5 FIM HIBC	Interleaved 2 / 5 Ident- u. Leitcode der Deutschen Post AG Codabar JAN 8, 13 MSI Plessey Postnet RSS 14 UPC A, E, E0
2D-Codes	Aztec, Codablock F, Data Matrix, PDF 417, Micro PDF 417, UPS Maxicode, QR-Code, RSS 14 truncated, limited, stacked and stacked omnidirectional, EAN-Datamatrix, GS1 Data Bar Alle Codes sind in Höhe, Modulbreite und Ratio variabel. Ausrichtung 0°, 90°, 180°, 270°. Wahlweise Prüfziffer, Klarschriftausdruck und Start / Stop-Code abhängig vom Codetyp.	
Software		
Ansteuerung	J-Script Direktprogrammierung abc-Basic Compiler Database Connector	■ ■ □
Überwachung/ Administration	Druckerüberwachung Network Manager	■ □
Etikettensoftware	cablabel® S3 Lite cablabel® S3 Viewer cablabel® S3 Pro	■ ■ □
Windowstreiber zertifiziert	32 / 64 bit für Windows XP Windows Vista Windows 7 Windows 8	Server 2003 Server 2008 Server 2008 R2 Server 2012 ■
Mac-Treiber*	OS X Drucktreiber ab Version 10.6	■
Linux-Treiber*	32/64 Bit ab CUPS 1.2	■
Stand-alone-Betrieb		■
*nur A+ Serie		

# Zubehör - Übersicht

● Typisch ○ Möglich ■ Standard □ Option

			1.1	1.2	1.3	1.4	1.5	1.6	1.7	1.8	1.9	1.10
<b>Sonderausstattung</b>			<b>A2+</b>	<b>A4+</b>	<b>A6+</b>	<b>A8+</b>	<b>A4+M</b>	<b>XD4</b>	<b>A4+T</b>	<b>XD4T</b>	<b>XC4</b>	<b>XC6</b>
	<b>Basis- gerät</b>	<b>Spende- gerät</b>										
2.1	Metallhaube	●	○	□	□	■	□	■	-	■	■	■
2.2	Druckwalze DR4M-25, 50, 80	●	-	-	-	-	□	□	□	□	-	-
2.3	Etikettenlichtschranke Reflex von oben	●	●	□	□	□	□	-	-	-	-	-
2.4	Adapter 100 mm Ø	●	●	□	□	□	□	□	□	□	-	-
2.5	Speicherkarte	●	●	□	□	□	□	□	□	□	□	□
2.6	Standard-Tastatur USB	●	●	□	□	□	□	□	□	□	□	□
2.7	Externes Bedienfeld	●	●	□	□	□	□	□	□	□	□	□
2.8	Pausenadapter PS7 - Druckjob unterbrechen	●	○	□	□	□	□	-	-	-	-	-
2.9	Prüfgerät CC für lineare und 2D-Barcodes	●	●	□	□	□	-	-	-	-	-	-
<b>Schnittstellen</b>												
3.1	Centronics Schnittstelle	●	●	□	□	□	□	-	□	-	-	-
3.2	RS422 / RS485 Schnittstelle	●	●	□	□	□	□	-	□	-	-	-
3.3	Etikettenauswahl – I/O-Box	●	●	□	□	□	□	□	□	□	□	□
3.4	WLAN-Karte 802.11 b/g	●	●	□	□	□	□	□	□	□	□	□
<b>Anschlusskabel</b>												
4.1	Anschlusskabel RS232 C, 9/9-polig, Länge 3 m	●	●	□	□	□	□	□	□	□	□	□
4.2	Patchkabel CAT5e, Länge 3 m grau	●	●	□	□	□	□	□	□	□	□	□
<b>Etiketten schneiden, perforieren, stapeln</b>												
5.1	Schneidmesser CU	●	○	□	□	□	□	□	□	□	□	□
5.2	Auffangbox	●	○	-	□	-	-	□	-	-	-	-
5.3	Perforationsmesser PCU4	●	○	-	□	-	-	□	□	□	○	-
5.4	Stapler mit Schneidmesser ST4 / L	●	○	-	□	-	-	-	-	-	□	-
5.4	Stapler mit Schneidmesser ST4 / M	●	-	-	-	-	-	□	□	□	-	-
5.5	Untergestell A4+	●	-	-	□	-	-	□	-	□	-	-
<b>Etiketten aufwickeln, abwickeln</b>												
6.1	Umlenkblech für internes Aufwickeln	-	●	□	□	-	-	-	-	-	-	-
6.2	Externer Aufwickler für direkten Druckeranschluss	●	○	□	□	□	□	-	-	-	-	-
6.3	Externer Aufwickler mit eingebautem Netzgerät	●	○	□	□	□	□	□	□	□	□	□
6.4	Externer Abwickler für Rollen bis 300 mm Ø	●	○	□	□	□	□	□	□	□	□	□
<b>Etiketten spenden</b>												
7.1	Spendeadapter PS5 auf Anforderung	-	●	□	□	□	-	-	-	-	-	-
7.2	Verlängerte Spendekante	-	●	□	□	□	-	-	-	-	-	-
7.3	Spendelichtschranke PS6 für Handbetrieb od. auf Anforderung	-	●	□	□	□	-	-	-	-	-	-
7.4	Spendelichtschranke PS8 für Handbetrieb	-	●	□	□	□	-	-	-	-	-	-
7.5	Spendelichtschranke PS9 variabel	-	●	□	□	□	-	-	-	-	-	-
<b>Für Etiketten spenden</b>												
8.1	Handtaster TR1	-	●	□	□	□	-	-	-	-	-	-
8.2	Fußtaster	-	●	□	□	□	-	-	-	-	-	-
8.3	Schnittstellenstecker / Sub-D-Stecker 15-polig	-	●	□	□	□	-	-	-	-	-	-
8.4	Produktsensor	-	●	□	□	□	-	-	-	-	-	-
8.5	Testbox 2 / Automatikbetrieb	-	●	□	□	□	-	-	-	-	-	-
<b>Applikatoren und Spendemodul</b>												
9.1	Spendemodul A5100	-	●	-	□	□	-	-	-	-	-	-
9.2	Rundumetikettierer	-	●	□	□	□	-	-	-	-	-	-
9.3	Applikator A1000	-	●	□	□	□	-	-	-	-	-	-
9.4	Druckstempel A1021 B x H	-	●	□	□	□	-	-	-	-	-	-
9.4	Universalstempel A1021 70 x 60	-	●	□	□	○	-	-	-	-	-	-
9.4	Universalstempel A1021 90 x 90	-	●	-	□	○	-	-	-	-	-	-
9.5	Druckstempel A1321 B x H	-	●	-	□	□	-	-	-	-	-	-
9.5	Universalstempel A1321 116 x 102	-	●	-	□	○	-	-	-	-	-	-
9.5	Universalstempel A1321 116 x 152	-	●	-	□	○	-	-	-	-	-	-
9.6	Blasstempel A2021 B x H	-	●	□	□	□	-	-	-	-	-	-
9.7	Anrollstempel	-	●	-	□	□	-	-	-	-	-	-
9.8	Applikator A3200	-	●	□	□	□	-	-	-	-	-	-
9.9	Druckstempel A3221 B x H	-	●	□	□	□	-	-	-	-	-	-
9.10	Blasstempel A3221 B x H	-	●	□	□	□	-	-	-	-	-	-
<b>Für Etiketten spenden und Applikatoren</b>												
10.1	Montageplatte	-	●	□	□	□	-	-	-	-	-	-
10.2	Profil 40 / 80 / 120 mm	-	●	□	□	□	-	-	-	-	-	-
10.3	Grundplatte 500 x 255	-	●	□	□	□	-	-	-	-	-	-
10.4	Bodenstativ 1600	-	●	□	□	□	-	-	-	-	-	-
10.5	Druckeraufnahme A2+ / A4+ / A6+	-	●	□	□	□	-	-	-	-	-	-
<b>Software</b>												
11.7	Etikettensoftware cablabel® S3 Lite	●	●	■	■	■	■	■	■	■	■	■
	Etikettensoftware cablabel® S3 Pro	●	●	□	□	□	□	□	□	□	□	□
11.4	Database Connector	●	●	□	□	□	□	□	□	□	□	□
11.6	Administration Network Manager	●	●	□	□	□	□	□	□	□	□	□
11.10	Programmierhandbuch	●	●	□	□	□	□	□	□	□	□	□

# Zubehör - Sonderausstattung, Schnittstellen, Anschlusskabel

Sonderausstattung	Produkt
2.1 	<b>Metallhaube</b> Auf Wunsch sind die Etikettendrucker A4+ und A6+ mit Metallhaube erhältlich. (A8+ serienmäßig)
2.2 	<b>Druckwalze DR4-M25</b> Für schmale und dünne Materialien bis 25 mm Breite
	<b>Druckwalze DR4-M50</b> Für sehr dünne Materialien von 20 bis 50 mm Breite
	<b>Druckwalze DR4-M80</b> Für sehr dünne Materialien bis 80 mm Breite
2.3 	<b>Etikettenlichtschranke</b> Reflex von oben
2.4 	<b>Adapter 100 mm Ø</b> Um die Krümmung des Materials beim Stapeln gering zu halten, ist ein möglichst großer Kerndurchmesser empfehlenswert.
2.5 	<b>Speicherkarte</b> CompactFlash Typ I
2.6 	<b>Standard-Tastatur USB</b> Anschluss: USB, Tastenanzahl: 115
2.7 	<b>Externes Bedienfeld</b> Wenn nach dem Einbau des Druckers in eine Anlage das Bedienfeld nicht mehr zugänglich ist, kann zusätzlich ein externes angeschlossen werden. Zusätzlich ist ein Steckplatz für eine CF-Speicherkarte Typ I, und eine Host-Schnittstelle vorhanden.
2.8 	<b>Pausenadapter PS7</b> Zum Drucken in eine Vorratsschleife. Der Druckjob wird durch das Pause-Signal gestoppt. Das aktuell zu bedruckende Etikett wird dabei noch fertiggestellt. <b>I/O-Schnittstelle: Eingänge:</b> Pause, externe Fehler <b>Ausgänge:</b> Drucker ohne Auftrag, Drucker nicht bereit, Druck gestartet
2.9 	<b>Prüfgerät CC für lineare und 2D-Barcodes</b> Die Kamera prüft die Lesbarkeit oder den Inhalt der horizontal und vertikal gedruckten Barcodes direkt nach dem Drucken. Bei fehlerhaftem Code stoppt der Druckvorgang und das Etikett wird entnommen. Das Prüfgerät ist im Abreißmodus, Spendebetrieb oder mit externem Aufwickler einsetzbar. Weitere Angaben sind in der Bedienungsanleitung beschrieben.
Schnittstellen	Produkt
3.1 	<b>Schnittstelle Centronics</b> bidirektional nach IEEE 1284
3.2 	<b>Schnittstelle RS422/RS485</b> 1.200 bis 230.400 Baud/8 Bit
3.3 	<b>Etikettenauswahl - I/O-Box</b> Von einer übergeordneten Steuerung, z.B. SPS, können bis zu 16 verschiedene Etiketten von der Speicherkarte ausgewählt werden. Als I/O-Box ist es möglich, einfache SPS Steuerungsabläufe über die 4 Ein-, und 4 Ausgänge per abc-Programmierung zu realisieren.
3.4 	<b>WLAN-Karte 802.11 b/g</b>
Anschlusskabel	
4.1 	<b>Anschlusskabel RS232 C</b> 9/9-polig, Länge 3 m
4.2 	<b>Patchkabel CAT5e</b> , 3 m, grau

# Zubehör - Etiketten schneiden, perforieren, stapeln

5.1



## Schneidemesser CU

Es werden Papier-, Selbstklebetiketten-, Karton-, Textil- oder Kunststoffmaterialien sowie Schrumpfschläuche geschnitten.

### Auffangbox

Bis ca. 50 Etiketten können in der Auffangbox gesammelt werden.

Schneidemesser	CU2	CU4	CU6	CU8	
Verwendung	A2+	A4+	A4+M, A4+T XD4, XD4T, XC4	A6+ XC6	A8+
Materialbreite bis mm	67	120	110	180	232
Materialgewicht Karton gr/m <sup>2</sup>	60 - 500				
Materialdicke mm	0,05 - 0,8				
Schnittlänge mm	> 5				
Durchlasshöhe bis mm	2,5				
Schnitte / min.	130	120	110	100	
Druckstopp bei	Messerendlage nicht erreicht				
<b>Auffangbox 4 für A4+ / A4+ M</b>					
Etikettenhöhe bis mm	100				

5.2

5.3



## Perforations- und Schneidemesser PCU4

Das Perforationsmesser ermöglicht zusätzlich das Perforieren der Materialien, um diese später von Hand zu trennen.

Perforations- u. Schneidemesser	PCU4
Verwendung	A4+, A4+M, A4+T, XD4, XD4T, XC4
Materialbreite bis mm	85
Materialgewicht Karton gr/m <sup>2</sup>	60 - 300
Materialdicke mm	0,05 - 0,8
Schnittlänge mm	> 5
Durchlasshöhe bis mm	4,5
Schnitte / min.	Schneiden 120 / Perforieren 150
Druckstopp bei	Messerendlage nicht erreicht
Perforieren: Stegbreite mm	0,5
Stegabstände mm	2,5 oder 10

5.4



## Stapler mit Schneidemesser ST4

Die bedruckten Materialien werden geschnitten und gestapelt. Wenn die maximale Stapelhöhe erreicht ist, wird der Druckvorgang unterbrochen. Bei steifen oder gebogenen Materialien kann es zu Einschränkungen kommen. Wir empfehlen solche Anwendungen zuvor zu testen.

Stapler mit Schneidemesser	ST4 / L	ST4 / M
Verwendung	A4+, XC4	A4+M, A4+T, XD4, XD4T
Materialbreite bis mm	20 - 110	20 - 100
Materialgewicht Karton gr/m <sup>2</sup>	60 - 300	
Materialdicke mm	0,05 - 0,8	
Schnittlänge mm	20 - 150	
Durchlasshöhe bis mm	1,2	
Schnitte / min.	120	
Druckstopp bei	Messerendlage nicht erreicht, Deckel offen, Stapelhöhe erreicht	
Stapelhöhe bis mm	100	

5.5



### Ablagetisch Etikett B x H

Der Ablagetisch und die Schutzabdeckung werden auf die Etikettengröße abgestimmt. Sie sind separat zu bestellen.



### Untergestell A4+

Mit dem Untergestell können die Geräte beliebig auf der Tischfläche platziert werden.



# Zubehör - Etiketten aufwickeln, abwickeln

6.1



## Umlenkblech RG für internes Aufwickeln

Das interne Aufwickeln erfolgt mit dem Spendedrucker. Die Spende­kante wird durch ein Umlenkblech ersetzt.

Umlenkblech	RG2	RG4
Verwendung	A2+ Spendeversion	A4+ Spendeversion
Materialbreite bis mm	67	120

6.2



## Externer Aufwickler ER1/2/3 für direkten Druckeranschluss

Der Aufwickler ist mit dem Etikettendrucker verschraubt. Etikettenwicklung wahlweise innen oder außen. Die elektronische Regelung über den Pendelarm sorgt für gleichmäßige, straffe Wicklung.

Externer Aufwickler	ER1 / 210	ER2 / 210	ER3 / 210
Verwendung	A2+	A4+	A6+
Materialbreite bis mm	67	120	180
Rollen Ø max. mm	205	205	205
Kern Ø mm	40 / 76		
Etikettenwicklung	außen oder innen		

6.3

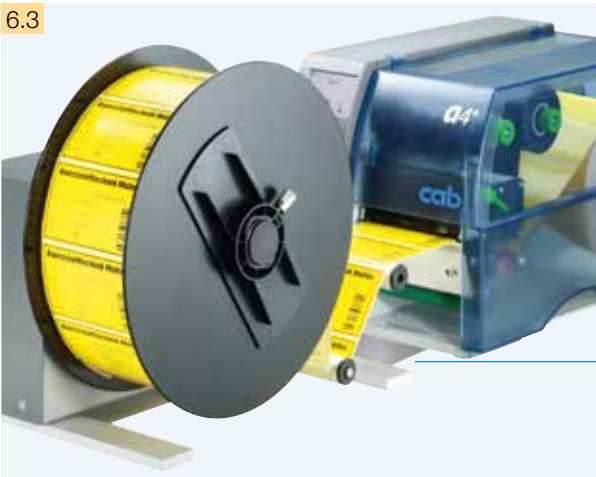

## Externer Aufwickler ER4/6/8 mit eingebautem Netzgerät

Der Aufwickler kann auch an Fremddruckern verwendet werden. Alle weiteren technischen Merkmale entsprechen dem Aufwickler ER1/2/3.

Externer Aufwickler	ER4 / 210	ER4 / 300	ER6/300	ER8/300
Verwendung	A2+ A4+, A4+M A4+T, XC4 XD4, XD4T	A2+ A4+, A4+M A4+T, XC4 XD4, XD4T	A6+, XC6	A8+
Materialbreite bis mm	67	120	180	235
Rollen Ø max. mm	205	205	300	300
Kern Ø mm	40 / 76			
Etikettenwicklung	außen oder innen			
Betriebsspannung	100 – 240 V~ 50 / 60 Hz			
Verbindungsset für	ER / EU			
Umlenkblech für XC4 / XC6	RG4	RG4	RG6	–

6.4



## Externer Abwickler EU4/6/8





Er ermöglicht bei schweren Rollen eine gleichmäßige Etikettenzuführung. Es können sowohl außen- als auch innengewickelte Rollen verwendet werden.

Externer Abwickler	EU4 / 300	EU6 / 300	EU8 / 300
Verwendung	A2+ A4+, A4+M, A4+T	A6+	A8+
Materialbreite bis mm	67	120	180
Rollen Ø max. mm	300	300	300
Kern Ø mm	40 / 76		
Etikettenwicklung	außen oder innen		

# Zubehör - Etiketten spenden







**1** Für die Etikettendrucker (Typ „P“) zum Spenden wird zusätzlich ein Spendeadapter oder eine Spendelichtschranke benötigt. Es gibt Ausführungen sowohl für Handbetrieb als auch auf Anforderung durch einen Handtaster oder Fußschalter oder durch ein externes Steuersignal.

Produkt	
7.1	 <p><b>Spendeadapter PS5 auf Anforderung</b> Das Drucken und Spenden des Etiketts wird durch ein externes Signal ausgelöst. Die Entnahme erfolgt durch einen Applikator oder Roboter.</p> <p><b>I/O-Schnittstelle:</b>      <b>Eingänge:</b>      <b>Ausgänge:</b></p> <p>Start Etikett entnommen externer Fehler</p> <p>Drucker ohne Auftrag Drucker nicht bereit Druck gestartet Etikett in Spendeposition</p>
7.2	 <p><b>Verlängerte Spendekante</b> Nur in Verbindung mit Spendeadapter PS5 oder einem Applikator. Wenn Etiketten besonders schwer vom Trägerband ablösbar sind, wird diese um 10 mm verlängerte Spendekante mit Umlenkachse verwendet.</p>
7.3	 <p><b>Spendelichtschranke PS6 für Handbetrieb oder auf Anforderung</b></p> <p><b>1. Für Handbetrieb</b> Die Lichtschranke erkennt das Etikett in der Spendeposition und unterbricht den Druckjob. Nach dem Entnehmen des Etiketts von Hand wird sofort das nächste gedruckt.</p> <p><b>2. Auf Anforderung</b> Alternativ Spenden auf Anforderung durch einen Handtaster oder Fußschalter oder durch ein externes Steuersignal entsprechend PS5.</p> <p><b>I/O-Schnittstelle:</b>      <b>Eingänge:</b>      <b>Ausgänge:</b></p> <p>Start externer Fehler</p> <p>Drucker ohne Auftrag Drucker nicht bereit Druck gestartet Etikett in Spendeposition</p>
7.4	 <p><b>Spendelichtschranke PS8 für Handbetrieb</b> Die Lichtschranke erkennt das Etikett in der Spendeposition und unterbricht den Druckjob. Nach dem Entnehmen des Etiketts von Hand wird sofort das nächste gedruckt.</p>
7.5	 <p><b>Spendelichtschranke PS9 variabel</b> Zum Spenden von z. B. runden Etiketten, deren Vorderkante von der Spindelichtschranke PS8 nicht mehr erfasst wird. Die Verlängerung erfolgt kundenspezifisch.</p>

# Zubehör - Etiketten spenden

für Spendeadapter PS5  
Spendelichtschranke PS6  
Pausenadapter PS7

Spendemodul 5100A  
Applikator A1000  
Applikator A3200

Produkt	
8.1	 <p><b>Handtaster TR1</b> Drucken und Spenden auf Anforderung.</p>
8.2	 <p><b>Fußtaster</b> Drucken und Spenden auf Anforderung.</p>
8.3	 <p><b>Schnittstellenstecker</b> Sub D-Stecker 15-polig mit Schraubklemmen für PS5, PS6, PS7 und Applikatoren. Zum Anschluss der externen Steuersignale.</p>
8.4	 <p><b>Produktsensor</b> Zur automatischen Produkterkennung auf dem Transportband.</p>
8.5	 <p><b>Testbox 2</b> Simulation von Automatikbetrieb</p>



## Spendemodul mit Spendeadapter PS5

Zum Etikettieren von Paketen auf einem Transportband. Der Produktsensor meldet die Etikettierposition. Der Spendevorgang wird gestartet, gleichzeitig wird das nächste Etikett bedruckt. Die Transportgeschwindigkeit muss auf die Druckgeschwindigkeit synchronisiert werden.

	A5104	A5106
Verwendung	A4+	A6+
Etikettenbreite mm	25 - 116	50 - 176
Etikettenhöhe mm	25 - 200	
Produktoberfläche	eben	
Produktgröße	fest	
Produkt während des Etikettiervorgangs	in Bewegung mit synchronisierter Geschwindigkeit zum Drucker	



## Rundumetikettierer

Mit ihm können zylindrische Körper mit dem Applikator A1000 über den gesamten Umfang von 360° etikettiert werden. Das Produkt wird auf die Rollen aufgelegt und der Etikettiervorgang über Handtaster oder Fußtaster ausgelöst.

Rundumetikettierer	
Verwendung	A2+, A4+ mit Applikator A1000-220
Produktdurchmesser mm	12 - 40
Produktoberfläche	zylindrisch
Produkt während des Etikettiervorgangs	in Drehbewegung
Druckstempel	
A1021 / BxH	
Etikettenbreite mm	25 - 116
Etikettenhöhe mm	25 - 140

# Applikator A1000

9.3

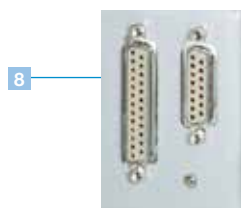

## Etikettierung in Echtzeit

Der Applikator A1000 ist in Verbindung mit den Druckern A2+, A4+ und A6+ eine preiswerte Lösung – sowohl für den halbautomatischen Betrieb als auch für den Einbau in Produktionslinien. Zum Betrieb wird Druckluft von 4,5 bar benötigt.

### 1 Lange Lebensdauer

Die Führungsstangen sind kugellagert und somit verschleißarm.

### 2 Variable Produkthöhen

Mit dem Hubzylinder kann auf verschiedene Höhen etikettiert werden. Er ist in verschiedenen Hublängen lieferbar.

### 3 Vorspendetaste

Zum Testen des Etikettiervorgangs. Bei erster Betätigung wird das Etikett gedruckt und vom Applikator übernommen.

Bei erneuter Bedienung wird der Etikettiervorgang ausgeführt.

### 4 Druckluftwartungseinheit

Die Mikrofilter verhindern die Verschmutzung, der Druckminderer garantiert die Etikettierqualität.

### 5 Hohe Prozesssicherheit

Die Stütz- und Ansaugluft sowie die Hubgeschwindigkeit sind einstellbar. Für empfindliche Produkte und Verpackungen kann die Anpresskraft auf weniger als 10N (1 kg) vermindert werden.

Um Verschmutzungen in den Ansaugkanälen zu verhindern, werden diese nach jedem Etikettiervorgang freigeblasen.

### 6 Etikettengrößen

Es können Etiketten mit einer Breite von 25 – 176 mm und einer Höhe von 25 – 200 mm etikettiert werden.

### 7 Stützluft

Sie dient zum Anblasen der Etiketten an dem Stempel.

### 8 Digitale I/O-Schnittstelle am Applikator

Von einer SPS, einem Sensor oder einem Handtaster wird der Etikettiervorgang gestartet. Gleichzeitig werden Status- und Fehlermeldungen ausgegeben.

#### Eingänge

- Start
- Druck erstes Etikett
- Fehler extern
- Stopp (Fehler extern)
- Reset extern nur bei 25polig

#### Ausgänge

- Drucker nicht bereit
- Drucker ohne Auftrag
- Sammelalarm
- Grundposition erreicht
- Etikettierposition erreicht
- Etikettierfehler

Applikator	A1000-220	A1000-300	A1000-400
Verwendung	A2+, A4+, A6+	A2+, A4+, A6+	A2+, A4+, A6+
Zylinderhub mm	220	300	400
Stempelhub unterhalb des Geräts mm	70	150	250
Druckluft bar	4,5		

# Zubehör - Applikator A1000

9.4



## Stempel

Die Etiketten werden auf den Stempel aufgespendet und dort durch Unterdruck gehalten. Der Applikator bewegt dann den Stempel mit Etikett zum Produkt.

### Universaldruckstempel

Die im Raster angeordneten Ansaugbohrungen sind mit einer Gleitfolie abgedeckt und werden entsprechend der Etikettengröße aufgestochen.

**Druckstempel** werden entsprechend der Etikettengröße gefertigt.

	Universaldruckstempel			Druckstempel		
	A1021 / 70 x 60	A1021 / 90 x 90	A1021 / B x H	A2+	A4+	A6+
Verwendung	A2+	A4+	A4+	A2+	A4+	A6+
Etikettenbreite mm	25 - 63	25 - 70	25 - 90	25 - 63	25 - 116	50 - 176
Etikettenhöhe mm	25 - 60		25 - 90	25 - 200		
Produktoberfläche	eben					
Produkthöhe	variabel					
Produkt während des Etikettiervorgangs	in Ruhe					

9.5

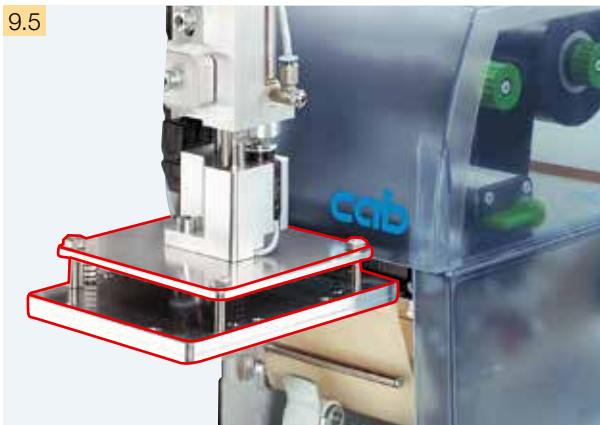

## Stempel gefedert

Der Federweg erlaubt das Etikettieren auch auf schrägen Flächen.

### Universaldruckstempel

Die im Raster angeordneten Ansaugbohrungen sind mit einer Gleitfolie abgedeckt und werden entsprechend der Etikettengröße aufgestochen.

**Druckstempel** werden entsprechend der Etikettengröße gefertigt.

	Universaldruckstempel		Druckstempel	
	A1321 / 116 x 102	A1321 / 116 x 152	A1321 / B x H	
Verwendung	A4+		A4+	
Etikettenbreite mm	25 - 116	25 - 116	25 - 116	50 - 176
Etikettenhöhe mm	25 - 102	25 - 152	25 - 200	
Produktoberfläche	eben			
Produkthöhe	variabel			
Produkt während des Etikettiervorgangs	in Ruhe			

9.6



## Blasstempel

Für druckempfindliche Produkte kann das Etikett aufgeblasen werden. Der Blasstempel fährt auf eine fest eingestellte Höhe. Das zu bedruckende Produkt befindet sich im Abstand von ca. 10 mm darunter.

Blasstempel	A2021		
Verwendung	A2+	A4+	A6+
Etikettenbreite mm	25 - 63	25 - 116	50 - 176
Etikettenhöhe mm	25 - 100		
Produktoberfläche	eben		
Produkthöhe	fest		
Produkt während des Etikettiervorgangs	in Ruhe oder Bewegung		

9.7

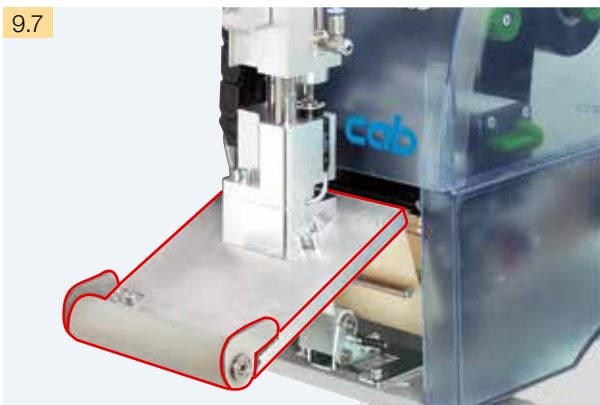

## Anrollstempel

Beim Anrollstempel wird das Etikett während des Drucks bis unter die Rolle vorgeschoben. Der Stempel fährt auf das Produkt. Das Etikett wird vom Produkt mitgenommen und angerollt.

Anrollstempel	A1411	
Verwendung	A4+	A6+
Etikettenbreite mm	25 - 116	50 - 176
Etikettenhöhe mm	80 - 200	80 - 200
Produktoberfläche	eben	
Produkthöhe	variabel	
Produkt während des Etikettiervorgangs	in Bewegung	

# Applikator A3200

9.8

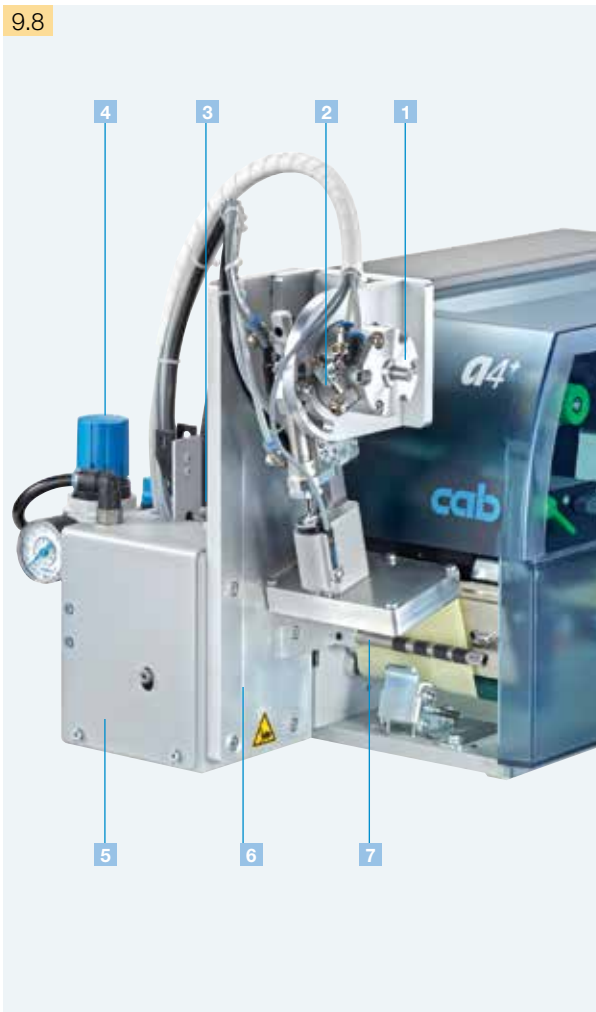

## Applikator A3200 – Etikettierung in Echtzeit

Mit dem Applikator A3200 werden die mit einem A2+ / A4+ bedruckten Etiketten automatisch auf ein Produkt etikettiert.

Mit einem Drehzylinder wird das Etikett zwischen 45° und 95° positioniert und mit einem Kurzhubzylinder auf das Produkt abgesetzt.

### 1 Lange Lebensdauer

Die Führungen sind kugelgelagert und somit verschleißarm.

### 2 Variable Winkelstellung

Mit dem Drehzylinder kann das Produkt auf eine waagrechte, schräge oder senkrechte Fläche etikettiert werden.

### 3 Vorspendetaste

Bei erster Betätigung wird das Etikett gedruckt und vom Applikator übernommen. Bei erneuter Bedienung wird der Etikettiervorgang ausgeführt.

### 4 Druckluftwartungseinheit

Der Mikrofilter verhindert die Verschmutzung. Der Druckminderer gewährleistet eine dauerhaft gute Etikettierqualität.

### 5 Hohe Prozesssicherheit

Die Stütz- und Ansaugluft sowie die Hub- und Drehgeschwindigkeit sind einstellbar. Für empfindliche Produkte und Verpackungen kann die Anpresskraft auf weniger als 10N (1 kg) vermindert werden. Um Verschmutzungen in den Ansaugkanälen zu verhindern, werden diese nach jedem Etikettiervorgang freigeblasen.

### 6 Etikettengrößen

Es können Etiketten mit einer Breite von 4 – 116 mm und einer Höhe von 5 – 80 mm etikettiert werden.

### 7 Stützluft

Sie dient zum sicheren Aufbringen der Etiketten an den Stempel.

### 8 Digitale I/O-Schnittstelle am Applikator

Von einer SPS, einem Sensor oder einem Handtaster wird der Etikettiervorgang gestartet. Gleichzeitig werden Status- und Fehlermeldungen ausgegeben.

#### Eingänge

Start  
Druck erstes Etikett  
Fehler extern  
Stopp (Fehler extern)  
Reset extern nur bei 25 polig

#### Ausgänge

Drucker nicht bereit  
Drucker ohne Auftrag  
Sammelalarm  
Grundposition erreicht  
Etikettierposition erreicht  
Etikettierfehler

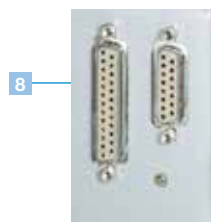

9.9



9.10

**Druckstempel oder Blasstempel** werden entsprechend der Etikettengröße gefertigt.

Applikator	A3200			
	A2+	A4+	A2+	A4+
Verwendung	A2+ / A4+			
Drehzylinder°	45 - 95°			
Hubzylinder mm	bis 30			
Druckluft bar	4,5			

Applikator	Druckstempel A3221		Blasstempel A3221	
	A2+	A4+	A2+	A4+
Verwendung	A2+	A4+	A2+	A4+
Etikettenbreite mm	4 - 63	20 - 116	10 - 63	20 - 116
Etikettenhöhe mm	5 - 80		10 - 80	
Produktoberfläche	eben			
Produkt während des Etikettiervorgangs	in Ruhe		in Bewegung	

# Zubehör - Montagehilfen



## Montagefuß (für A2+, A4+)

Zur Befestigung des Etikettiersystems und der Produktaufnahme.

### 1 Montageplatte

Das Etikettiersystem wird auf der Montageplatte befestigt.

### 2 Profil

Standardlängen 40, 80, 120 mm. Das Alu-Vierkantprofil kann auch in der Länge nach den Anforderungen gefertigt werden. Weitere Längen auf Anfrage.

### 3 Grundplatte

Zur Befestigung der Produktaufnahme  
Standardgröße: 500 x 255 mm.



## Bodenstativ

Es ermöglicht den schnellen, flexiblen Druckereinsatz an jeder Produktionslinie. Die Etikettierposition ist mit wenigen Handgriffen in Höhe und Breite auf das Produkt einstellbar. Vier Lenkrollen am Fahrgestell sorgen für Mobilität. Am Einsatzort wird das Stativ mittels Stellfüßen ausgerichtet.

Bodenstativ	1600
Gesamthöhe mm	1600
Etikettierhöhe bis mm	1400
Ausladung bis Mitte Etikett mm	230 - 500
Fahrgestell: Breite x Tiefe x Höhe mm	600 x 860 x 140



## Druckeraufnahme

Die Etikettendrucker A2+, A4+ oder A6+ werden auf der Platte fixiert und mit einem Schnellverschluss verriegelt.

# Etikettensoftware cablabel® S3

11.7



In cablabel® S3 bündelt cab die Etikettengestaltung, Drucksteuerung und Überwachung aller cab-Kennzeichnungssysteme und synchronisiert die Entwicklung von Geräten und Software.

## Highlights

cablabel® S3 erschließt wie keine andere verfügbare Software die Leistungsfähigkeit der cab-Geräte: Die Software stellt den JScript-Befehlssatz in vollem Umfang zur Verfügung. Bereits vorhandene JScript-Dateien liest das Pro-Produkt ein, damit ohne Zeitaufwand auf die neue Software umgestellt werden kann. Mit der neuen Layer-Technologie gestaltet der Anwender nun ein Etikett mit den Daten für alle eingesetzten Geräte und Auflösungen. Die intelligente Drucksteuerung wertet aus, auf welchem Gerät und mit welcher Auflösung gedruckt werden soll und sendet die passenden Daten. Dies reduziert mögliche Fehlerquellen erheblich.

Gleichzeitig wird mit cablabel® S3 die maximale Integration von Datenbankanbindungen via Database Connector erreicht. Nach der Gestaltung liefert die Software alle Dateien, die für die Datenbankanbindung auf dem Drucker hinterlegt werden müssen. Und falls ein Kennzeichnungssystem unabhängig von einem Host-System im Stand-alone-Modus drucken soll, unterstützt cablabel® S3 auch dies in gleicher Weise. Zusätzlich schafft die Software komfortabel einrichtbare Schnittstellen für die Anbindung von SAP oder anderen Geräten wie SPS, Waagen oder Barcodescanner.

## Produkte

Unternehmen organisieren das Etikettendrucken unterschiedlich. Zum Beispiel sind oft Gestaltung und Produktion auf verschiedene Mitarbeiter verteilt. Um das Softwarepaket optimal skalieren zu können, bietet cab unterschiedliche Produkte an:

cablabel® S3 Lite wird mit jedem Drucker kostenlos ausgeliefert und ermöglicht, Etiketten zu erstellen und zu drucken.

Mit dem kostengünstigen Produkt cablabel® S3 Pro werden Etikettendesigns für professionelle technische Lösungen entwickelt. cablabel® S3 Viewer zeigt die Vorschau eines Etiketts im Windows Explorer an und wird wie das Lite-Produkt mit jedem Drucker kostenlos ausgeliefert. Der Viewer kann zum Beispiel bei Freigabeprozessen oder Lieferantenvorgaben unterstützen. Für die Nutzer in Produktion und Lager ist das Produkt cablabel® S3 Print vorgesehen. Die Oberfläche ist vereinfacht und stellt nur die zum Etikettendruck erforderlichen Funktionen zur Verfügung.

Weitere Produkte wie cablabel® S3 Demo, Pro Laser, Print Laser und Print Server sind in Vorbereitung.



# Integration



Kein Drucker steht allein – in einer produktiven Umgebung wird er zur Ansteuerung und Überwachung mit anderen Geräten oder Netzwerken verbunden. cab bietet umfangreiche Möglichkeiten, den Drucker in Ihre Umgebung zu integrieren.

## Ansteuerung

Jeder cab-Drucker kann mit der einfachen Programmiersprache *JScript* direkt und mit einem umfangreichen Befehlssatz programmiert werden. Die Direktprogrammierung wird durch die Etikettensoftware *cablabel*® S3 optimal unterstützt, kann aber auch mit jedem Texteditor erstellt werden.

Mit dem *abc-BASIC-Compiler* als integralen Firmware-Bestandteil verarbeitet der Drucker Daten durch einfache BASIC-Programmierung, bevor sie an die Druckaufbereitung übermittelt werden. Auf diese Weise ersetzen Sie zum Beispiel fremde Druckersprachen oder übernehmen Daten aus anderen Systemen wie z.B. einer Waage oder SPS.

**11.4** Der *Database Connector* ermöglicht es dem Drucker, Daten via Netzwerk aus einer zentralen ODBC-, OLEDB-fähigen Datenbank direkt abzufragen und im Etikett zu drucken.

Mit SAP\* hat cab die sogenannte *Replacemethode* entwickelt, um cab-Drucker einfach mit SAPScript aus SAP R/3 anzusteuern. Bei der *Replacemethode* sendet der Hostrechner nur die im *JScript* zu ändernden Daten zum Gerät.

Als Silver-Level-Partner im SAP Printer Vendor Programm hat cab Zugriff auf SAP-Entwicklungsumgebungen zur optimalen Druckerunterstützung in SAP-Umgebungen.

\* SAP ist ein eingetragenes Warenzeichen der SAP AG.

**11.10** Das *Programmierhandbuch* erklärt und beschreibt die Befehle für verschiedene Druckermodelle in der Direktprogrammierung mit *JScript* und *abc* sowie die Anbindung des Druckers an Datenbanken mit dem *Database Connector*.

Für die Ansteuerung eines Druckers von einem PC stehen Ihnen zertifizierte *Treiber* für gängige Windows-Betriebssysteme sowie für A<sup>+</sup>-Drucker CUPS-basierte Treiber für Mac OS X und Linux zur Verfügung. Die Treiber bieten höchste Stabilität auf Ihrem Betriebssystem.

## Überwachung

Der im Drucker integrierte HTTP- und FTP-Server ermöglicht über Standardprogramme wie Webbrowser und FTP-Clients die Druckerüberwachung und -konfiguration, das Firmware-Update und die Speicherkartenverwaltung. Per SNMP- und SMTP-Client werden Status-, Warn- und Fehlermeldungen an Administratoren oder Benutzer per E-Mail oder SNMP-Datagramm gesendet. Die Synchronisation von Uhrzeit und Datum erfolgt mit einem Timeserver.

**11.6** Mit dem *Administration Network Manager* verwaltet der Anwender eine Anzahl von Druckern gleichzeitig im Netzwerk. Er unterstützt Überwachung, Konfiguration, Firmware-Updates, Speicherkartenverwaltung, Dateisynchronisation und die PIN-Verwaltung von einem Ort aus.

## Stand-alone-Betrieb



### Drucken ohne PC

Stand-alone-Betrieb ist die Fähigkeit der cab Geräte, Etiketten zu drucken, auch wenn die Geräte selbst vom Host-System getrennt sind.

Das Etikettenlayout wird mit einer speziellen Etikettensoftware oder durch Direktprogrammierung am PC erstellt.

Etikettenformate, Fonts, Schrift-, Text- und Grafikdaten, sowie Datenbankinhalte werden auf der CF-Speicherkarte, USB-Stick oder dem internen Datenspeicher IFFS abgelegt oder eingelesen.

Lediglich die variablen Daten werden über Tastatur oder Hostrechner an den Drucker übermittelt und ausgedruckt. Zusätzlich können die Daten von einem Barcode-Scanner oder einer Waage eingebunden werden.

## Einfache Wartung



### Etikettensensor

Zum eventuellen Reinigen wird der Etikettensensor mit einem Fingerdruck entriegelt und herausgezogen.



### Druckkopf

Mit wenigen Handgriffen kann der Druckkopf getauscht werden. Justagen und Einstellungen sind dabei nicht erforderlich.



### Druckwalze

Zur Reinigung oder zum Wechseln ist die Druckwalze mit drei Schrauben schnell und einfach zu lösen.

**Für all diese Arbeiten wird kein Servicetechniker mehr benötigt.**



### Ein Montagewerkzeug

Zum Wechseln der Verschleißteile und zur Montage der Peripherie steckt das Montagewerkzeug griffbereit direkt am Gerät.



## Service

Unsere geschulten Service-Techniker unterstützen Sie weltweit bei der Wartung und Reparatur der Geräte. Schicken Sie Ihren Drucker an einen cab Service-Stützpunkt oder an einen von uns ausgewählten Service-Partner. Wir überprüfen und reparieren Ihr Gerät innerhalb von wenigen Arbeitstagen. Bei Bedarf erhalten Sie zur Überbrückung ein Leihgerät. Sie wünschen die Wartung und Reparatur in Ihrem Hause? Dann vereinbaren Sie mit unserer Service-Abteilung einen Termin.



## Schulung

Wir informieren Sie dabei über die Programmierung der verschiedenen Softwaretools, die Drucker-Treiber und die Anwendung der Etikettengestaltung. Sie vertiefen Ihr Wissen über die cab-Geräte für einen effektiven Einsatz. Ebenso bieten wir Seminare für Wartung und Reparaturen an.

# Lieferprogramm Etikettendrucker

	Art.-Nr.	Geräte	dpi	Art.-Nr.	Verschleißteile	Art.-Nr.	Verschleißteile
1.1		5954511	Etikettendrucker A2+ / 300	5954105.001	Druckkopf 2 / 300	5954102.001	Druckwalze DR2 Umlenkwalze RR2
		5954512	Etikettendrucker A2+ / 300P				
		5954575	Etikettendrucker A2+ / 600	5958686.001	Druckkopf 2 / 600		
		5954578	Etikettendrucker A2+ / 600P				
1.2		5954500	Etikettendrucker A4+ / 200	5954081.001	Druckkopf 4 / 203	5954180.001	Druckwalze DR4 Umlenkwalze RR4
		5954505	Etikettendrucker A4+ / 200P				
		5954501	Etikettendrucker A4+ / 300	5954072.001	Druckkopf 4 / 300		
		5954506	Etikettendrucker A4+ / 300P				
1.2		5954502	Etikettendrucker A4+ / 600	5954077.001	Druckkopf 4 / 600		
		5954507	Etikettendrucker A4+ / 600P				
		5954524	Etikettendrucker A4.3+ / 200	5954085.001	Druckkopf 4.3 / 203		
		5954526	Etikettendrucker A4.3+ / 200P				
1.3		5954525	Etikettendrucker A4.3+ / 300	5954089.001	Druckkopf 4.3 / 300		
		5954527	Etikettendrucker A4.3+ / 300P				
		5954587	Etikettendrucker A6+ / 200	5954217.001	Druckkopf 6 / 203	5954245.001	Druckwalze DR6 Umlenkwalze RR6
		5954588	Etikettendrucker A6+ / 200P				
5954513		Etikettendrucker A6+ / 300					
	5954514	Etikettendrucker A6+ / 300P	5954106.001	Druckkopf 6 / 300			
1.4		5954517.101	Etikettendrucker A8+ / 300 mit Metallhaube	5954107.001	Druckkopf 8 / 300	5954103.001	Druckwalze DR8
1.5		5954552	Etikettendrucker A4+M / 300	5954072.001	Druckkopf 4 / 300	5954180.001	Druckwalze DR4 Umlenkwalze RR4
		5954554	Etikettendrucker A4+M / 600	5954077.001	Druckkopf 4 / 600		
1.6		5959640	Etikettendrucker XD4 / 300	5954072.001	Druckkopf 4 / 300	5954180.001	Druckwalze DR4
1.7		5954568	Etikettendrucker A4+T / 300	5954072.001	Druckkopf 4 / 300	5954180.001	Druckwalze DR4
1.8		5959970	Etikettendrucker XD4T / 300	5954072.001	Druckkopf 4 / 300	5954180.001	Druckwalze DR4
1.9		5965700	Etikettendrucker XC4 / 300	5954072.001	Druckkopf 4 / 300	5954180.001	Druckwalze DR4
1.10		5965701	Etikettendrucker XC6 / 300	5954106.001	Druckkopf 6 / 300	5954245.001	Druckwalze DR6
		<b>Art.-Nr.</b>	<b>Sondergeräte</b>	<b>Lieferumfang:</b> Etikettendrucker, Netzkabel Typ E-F, Länge 1,8 m Anschlusskabel USB, Länge 1,8 m Bedienungsanleitung de / en			
1.11		59545xx.101	Drucker mit Metallhaube für A4+ / A4+M / A4+T / oder A6+	<b>DVD:</b> Bedienungsanleitung in 21 Sprachen (nur A+ Serie), Bedienungsanleitung de/en/fr, XD4 / XD4T Konfigurationsanleitung de/en/fr, Serviceanleitung de/en, Ersatzteilliste de/en, Programmierhandbuch en, Windowsdruckertreiber 32 / 64 bit in 19 Sprachen für Windows XP Server 2003 Windows Vista Server 2008 Windows 7 Server 2008 R2 Windows 8 Server 2012			
1.12		595xxxx	Etikettendrucker für Thermodirektdruck auf Anfrage	Mac OS X Treiber de/en/fr (nur A+ Serie), Linux Treiber de/en/fr (nur A+ Serie), Etikettensoftware cablabel® S3 Lite Etikettensoftware cablabel® S3 Viewer Aktuelle Daten finden Sie auf der Internetseite www.cab.de			
		595xxxx (((RFID)))	Drucker mit RFID Schreib-Leseinheit 13,56 MHz				

# Lieferprogramm Zubehör

	Art.-Nr.	Sonderausstattung
2.1	<b>5954012.001</b> <b>5954013.001</b>	Metallhaube A4+ Metallhaube A6+
2.2	<b>5953700.001</b>	Druckwalze DR4-M25
	<b>5953701.001</b>	Druckwalze DR4-M50
	<b>5953702.001</b>	Druckwalze DR4-M80
2.3	<b>5958631</b>	Etikettenlichtschranke Reflex von oben
2.4	<b>5959622.001</b>	Adapter 100
2.5	<b>5561043</b>	Speicherkarte CompactFlash Typ I
2.6	<b>5901626</b>	Standard-Tastatur USB deutsche Version
2.7	<b>5954380</b>	Externes Bedienfeld
2.8	<b>5946146</b>	Pausenadapter PS7
2.9	<b>5571005</b> <b>5571000</b>	Barcodeprüfgerät CC2
		Barcodeprüfgerät CC4
	Art.-Nr.	Schnittstellen
3.1	<b>5954200</b>	Centronics Schnittstelle
3.2	<b>5954201</b>	RS422 / RS485 Schnittstelle
3.3	<b>5954191</b>	Etikettenauswahl - I / O-Box
3.4	<b>5561041</b>	WLAN-Karte 802.11 b / g
	Art.-Nr.	Anschlusskabel
4.1	<b>5550818</b>	Anschlusskabel RS232 C 9 / 9-polig, Länge 3 m
4.2	<b>5918008</b>	Patchkabel KAT 5e, 3 m grau
	Art.-Nr.	Schneiden, perforieren, stapeln
5.1	<b>5948382</b> <b>5948000</b> <b>5948001</b> <b>5948002</b>	Schneidemesser CU2
		Schneidemesser CU4
		Schneidemesser CU6
		Schneidemesser CU8
5.2	<b>5946995</b>	Auffangbox 4
5.3	<b>5960050.351</b> <b>5960050.352</b>	Perforationsmesser PCU4 / 2,5
		Perforationsmesser PCU4 / 10
5.4	<b>5541311</b> <b>5541313</b>	Stapler mit Schneidemesser ST4 / L
		Stapler mit Schneidemesser ST4 / M
5.4	<b>55xxxxx</b> <b>55xxxxx</b>	Ablagetisch ST4 / L, Etikett BxH Ablagetisch ST4 / M, Etikett BxH
5.5	<b>5958932</b>	Untergestell A4+

	Art.-Nr.	Etiketten aufwickeln, abwickeln
6.1	<b>5954108.001</b>	Umlenblech RG2 für internes Aufwickeln
	<b>5954190.001</b>	Umlenblech RG4 für internes Aufwickeln
6.2	<b>5948102</b> <b>5943251</b> <b>5945802</b>	Externer Aufwickler ER1 / 210
		Externer Aufwickler ER2 / 210
		Externer Aufwickler ER3 / 210
6.3	<b>5948100</b> <b>5946090</b> <b>5946420</b> <b>5945804</b>	Externer Aufwickler ER4 / 210
		Externer Aufwickler ER4 / 300
		Externer Aufwickler ER6 / 300
		Externer Aufwickler ER8 / 300
	<b>5966077.001</b> <b>5966078.001</b>	Umlenblech RG4 XC4
		Umlenblech RG6 XC6
6.4	<b>5946091</b> <b>5946421</b> <b>5945806</b>	Externer Abwickler EU4 / 300
		Externer Abwickler EU6 / 300
		Externer Abwickler EU8 / 300
	<b>5948170</b>	Verbindungsset für ER / EU
	Art.-Nr.	Etiketten spenden
7.1	<b>5946120</b>	Spendeadapter PS5 auf Anforderung
7.2	<b>5958772</b> <b>5948830</b> <b>595xxxx</b>	Verlängerte Spendekante A2+
		Verlängerte Spendekante A4+
		Verlängerte Spendekante A6+
7.3	<b>5942353</b>	Spendelichtschranke PS6 Hand- / Automatikbetrieb
7.4	<b>5946900</b>	Spendelichtschranke PS8 Handbetrieb
7.5	<b>5948595</b>	Spendelichtschranke PS9
	Art.-Nr.	Zubehör Etiketten spenden
8.1	<b>5942345</b>	Handtaster TR1
8.2	<b>5535901</b>	Fußtaster
8.3	<b>5917652</b>	Schnittstellenstecker SUB-D-Stecker 15-polig Phoenix Contact 2761606
8.4	<b>5941526</b>	Produktsensor
8.5	<b>5533240</b>	Testbox 2 Automatikbetrieb

# Lieferprogramm Zubehör

	Art.-Nr.	Applikatoren und Spendemodul
9.1	<b>5949281</b> <b>5949265</b>	Spendemodul A5104 Spendemodul A5106
9.2	<b>5941345</b>	Rundumetikettierer
9.3	<b>5949001</b> <b>5949002</b> <b>5949003</b>	Applikator A1000-220 Applikator A1000-300 Applikator A1000-400
9.4	<b>5xxxxxx</b>	Druckstempel A1021 B x H
	<b>5949072</b>	Universalstempel A1021 70 x 60
	<b>5949075</b>	Universalstempel A1021 90 x 90
9.5	<b>5xxxxxx</b>	Druckstempel A1321 B x H
	<b>5949076</b>	Universalstempel A1321 116 x 102
	<b>5949077</b>	Universalstempel A1321 116 x 152
9.6	<b>5xxxxxx</b>	Blasstempel A2021 B x H
9.7	<b>5xxxxxx</b>	Anrollstempel A1411 B x H
9.8	<b>5976050</b>	Applikator A3200
9.9	<b>5xxxxxx</b>	Druckstempel A3221 B x H
9.10	<b>5xxxxxx</b>	Blasstempel A3221 B x H

	Art.-Nr.	Zubehör Spenden/Applikatoren
10.1	<b>5969811</b> <b>5958367</b>	Montageplatte A2+ Montageplatte A4+
10.2	<b>5958365</b> <b>5965929</b> <b>5971136</b>	Profil 40 Profil 80 Profil 120
	auf Anfrage <b>5xxxxxx</b>	Profil L
10.3	<b>5961203</b>	Grundplatte 500 x 255
10.4	<b>5947400</b>	Bodenstativ 1600
10.5	<b>8914422</b> <b>8913693</b> <b>8914423</b>	Druckeraufnahme A2+ Druckeraufnahme A4+ Druckeraufnahme A6+
	Art.-Nr.	Software
	11.7	<b>5588000</b> <b>5588001</b> <b>5588150</b> <b>5588151</b>
ab Quartal 2/2014		
ab Quartal 2/2014		
11.4	<b>DL 40100</b>	Database Connector Lizenz
11.6	<b>5580215</b>	Administration Network Manager
11.10	<b>9008486</b>	Programmierhandbuch englisch, als gedrucktes Exemplar

# Das cab-Lieferprogramm

Etikettendrucker EOS1  
Der Kompakte für  
Etikettenrollen bis 155 mm Ø



Etikettendrucker EOS4  
Der Preiswerte für  
Etikettenrollen bis 210 mm Ø



Etikettendrucker EOS mobile  
Beide EOS-Größen für den  
mobilen Druck mit Akkupack



Etikettendrucker A+ Serie  
Der Universelle



Etikettendrucker A+ M  
Mit zentrierter Materialführung



Etikettendrucker XD4  
Doppelseitig drucken



Textildrucker A4+T  
Für Textilmaterial



Etikettendrucker XD4T  
Textilmaterial doppelseitig  
drucken



Etikettendrucker XC4  
2-farbig druckend



Etikettendrucker XC6  
2-farbig druckend



Etikettenspender HS  
Genau es und einfaches  
Spenden horizontal  
bis 180 mm Breite



Etikettenspender VS  
Genau es und einfaches  
Spenden vertikal  
bis 180 mm Breite



Etikettiersystem Hermes+  
Für die Automatisierung



Druckmodul PX-Serie  
Für den Einbau in  
Etikettieranlagen



Etiketten / Transferfolien  
Präziser Druck mit cab-  
Etiketten und Transferfolien



Etikettensoftware cablabel® S3  
Standardmäßige und  
optionale Software



Laserkennzeichnung FL-Serie  
Präzise und schnell



Laserschutzgehäuse  
Die industrielle Lösung



- Zentrale in Deutschland
- cab Niederlassungen weltweit  
520 Vertriebspartner in über  
80 Ländern.

cab ist auf der ganzen Welt in den aktiven  
Wirtschaftszentren vertreten.



Ausführliche Informationen finden Sie auf der Internetseite [www.cab.de](http://www.cab.de)

#### Deutschland

cab Produkttechnik  
GmbH & Co KG  
Postfach 1904  
76007 Karlsruhe  
Wilhelm-Schickard-Str. 14  
76131 Karlsruhe  
Telefon +49 721 6626-0  
Telefax +49 721 6626-249  
[www.cab.de](http://www.cab.de)  
[info@cab.de](mailto:info@cab.de)

Weitere cab Auslandspartner  
auf Anfrage.

#### Frankreich

cab technologies s.a.r.l.  
67350 Niedermodern  
Téléphone +33 388 722 501  
[www.cab.de/fr](http://www.cab.de/fr)  
[info.fr@cab.de](mailto:info.fr@cab.de)

#### USA

cab Technology Inc.  
Tyngsboro MA, 01879  
Phone +1 978 649 0293  
[www.cab.de/us](http://www.cab.de/us)  
[info.us@cab.de](mailto:info.us@cab.de)

#### Südafrika

cab Technology (Pty.) Ltd.  
2125 Randburg  
Phone +27 11-886-3580  
[www.cab.de/za](http://www.cab.de/za)  
[info.za@cab.de](mailto:info.za@cab.de)

#### Asien 亚洲

cab Technology Co, Ltd.  
希爱比科技股份有限公司  
Junghe, Taipei, Taiwan  
Phone +886 2 8227 3966  
[www.cab.de/tw](http://www.cab.de/tw)  
[info.asia@cab.de](mailto:info.asia@cab.de)

#### China 中国

cab (Shanghai) Trading Co., Ltd  
铠博(上海)贸易有限公司  
Phone +86 21 6236-3161  
[www.cab.de/cn](http://www.cab.de/cn)  
[info.cn@cab.de](mailto:info.cn@cab.de)

Diese Dokumentation sowie Übersetzungen hiervon sind Eigentum der cab Produkttechnik GmbH & Co KG.

Das Reproduzieren, Verarbeiten, Vervielfältigen im Ganzen oder in Teilen erfordert unsere vorherige schriftliche Zustimmung. © Copyright bei cab/9008459.

Die Angaben über Lieferumfang, Aussehen und technische Daten der Geräte entsprechen den zum Zeitpunkt der Drucklegung vorhandenen Kenntnissen. Änderungen sind vorbehalten.