

NOU

Uși exterioare termoizolate, cu rupere termică



Uși pentru casa dumneavoastră

Calitate din subsol până la mansardă







Ușa de siguranță KSI Thermo // NOU	4
Ușa de siguranță KSI	6
Ușa multifuncțională MZ Thermo // NOU	8
Ușa multifuncțională MZ	10
Ușa de protecție contra incendiului H 8-5	12
Ușa multifuncțională H 3-D	14
Ușa de protecție contra incendiului și ușa de siguranță WAT // NOU	16
Ușa de interior ZK	18
Culori și suprafețe decorative	21
Tocuri din oțel	22
Paleta de dimensiuni	24
Gama de produse	26

Uși de calitate, din oțel, pentru construcții noi și modernizări

Hörmann vă oferă ușa potrivită pentru întreaga casă: pentru intrarea securizată de la subsol, pentru atelierul de lucru sau camera de hobby, pentru camera copiilor, pentru mansardă sau trecerea dintre garaj și casă.

Clasificarea ușilor individuale vă indică dintr-o privire valoarea cu care o ușă satisface anumite funcții de la cea mai potrivită (★★★★★ / 5 stele) până la nepotrivită (nicio stea).

*îmbunătățirea izolării termice cu până la 30 % comparativ cu o ușă multifuncțională/de siguranță clasică

Produse de pe pagina de titlu (de la stânga): ușa de protecție împotriva incendiului H8-5 în culoarea alb gri RAL 9002, ușa exterioară de siguranță KSI Thermo în culoarea gri antracit RAL 7016, ușa interioară ZK în culoarea gri antracit RAL 7016.

Figura din stânga: ușa multifuncțională H3D, vopsită din fabrică în culoarea gri antracit RAL 7016

Din motive tehnice, culorile și suprafețele prezentate nu corespund întotdeauna realității.

Produsele noastre sunt protejate prin patente. Copierea, chiar parțială, este permisă numai cu consimțământul nostru. Ne rezervăm dreptul de a efectua modificări.

Ușa de siguranță KSI Thermo

Calitate de marcă și avantaje duble:

un grad înalt de siguranță și cea mai bună izolare termică

NOU



Noua ușă de siguranță KSI Thermo fascinează prin diversitatea avantajelor sale: datorită blatului cu rupere termică, această ușă oferă cea mai bună izolare termică și în plus dispune și de un echipament de siguranță WK 2 cu rezistență la efracție. Vă recomandăm această ușă de calitate ca izolare față de exterior pentru subsoluri, clădiri anexe și garaje.



Caracteristicile produsului

Rezistență la efracție

★★★★★

Izolare termică

★★★★★

Izolare fonică

★★

Rezistență la foc

Solicitare

★★★★★

Stabilitate dimensională

★★★★★

Ușă exterioară pentru

- Subsoluri
- Clădiri anexe încălzite
- Garaje cu intrare în casă

Element de ușă gata de montare

Blatul ușii și tocul **cu rupere termică**, galvanizate și vopsite în culoarea alb trafic (similar cu RAL 9016).

Cu un canat

Rezistență la efracție WK 2 conform DIN V ENV 1627 pe partea opusă balamalei.

Izolare termică

$U_D = 1,2 \text{ W/m}^2\text{K}$



Colori și suprafețe decorative Pagina 21

Paleta de dimensiuni Pagina 24

Izolare termică la fel ca la ușa de intrare în casă
În zilele noastre, economisirea energiei este un subiect important ce afectează toate zonele unei locuințe. Ușa de siguranță KSI Thermo oferă un grad înalt de izolare termică datorită blatului cu rupere termică, umplut cu spumă rigidă poliuretanică, tocului și pragului cu rupere termică și etanșărilor duble pe toate cele patru laturi. KSI Thermo deține un coeficient de izolare termică propriu numai ușilor de intrare în casă.

Siguranță pentru produsele livrate în mod standard
Ușile de intrare în subsoluri și ușile alăturate sunt adesea puncte vulnerabile la capitolul siguranță. Și în această privință, KSI Thermo vă oferă cea mai bună dotare: 2 zăvoare rotative conice pentru blocare cu 2 bolțuri de siguranță suplimentare și 1 zăvor în placa de închidere a tocului pentru închiderea temeinică a ușii. Pe latura balamalelor alte 3 bolțuri de siguranță și 3 balamale cu rulment fac practic imposibilă deschiderea ușii cu ranga.



Cea mai bună izolare termică datorită blatului, tocului și pragului cu rupere termică

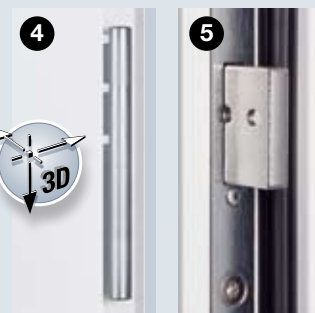

Balamale cu rulment reglabile pe 3 direcții pentru funcționarea ușoară a ușii

Zăvor pentru siguranță ca dotare de serie



Zăvoare rotative cu bolț de siguranță

Bolțuri de siguranță pe latura balamalelor



Ușa de siguranță KSI

Clasicul apreciat de-a lungul anilor pentru și mai multă siguranță



Intrările în subsoluri, clădirile anexe sau garajele sunt dotate adesea cu uși vechi care pot fi sparte cu rapiditatea câtorva secunde. Gândiți-vă o clipă: dacă ușa de la subsol este deschisă, este accesibilă întreaga locuință. De aceea pentru aceste zone vă recomandăm ușa de siguranță KSI cu dotarea de siguranță de serie.

Caracteristicile produsului

Rezistență la efracție

★ ★ ★ ★ ★

Izolare termică

★ ★ ★

Izolare fonică

★ ★

Rezistență la foc

Solicitare

★ ★ ★ ★ ★

Stabilitate dimensională

★ ★ ★ ★ ★

Ușă exterioară pentru

- Subsoluri
- Clădiri anexe neîncălzite
- Garaje separate

Element de ușă gata de montare

Blatul ușii și tocul galvanizate și vopsite în câmp electrostatic în culoarea alb trafic (similar cu RAL 9016).

Cu un canat

Rezistență la efracție WK 2

conform DIN V ENV 1627 pe partea balamalei, dar și pe partea opusă balamalei.

Izolare termică

$U_D = 1,7 \text{ W/m}^2\text{K}$

Izolare fonică

cu garnitură retractabilă la pardoseală
Rw cca. 32 dB

Clasa climatică III

conform RAL-RG 426

Categoria de solicitare S

conform RAL-RG 426



Culori și suprafețe decorative

Pagina 21

Paleta de dimensiuni

Pagina 24

Blat de ușă stabil

Ușa KSI este convingătoare datorită unui **blat de ușă** izolat termic, cu o grosime de 40 mm, unui falț gros dispus pe 3 laturi și tablei de oțel de pe ambele părți (0,8 mm). Stabilitatea blatului ușii este asigurată prin rama de ranforsare montată de jur împrejur și prin inserția din vată minerală lipită pe întreaga suprafață. Etanșarea EPDM pe 3 laturi și sistemul dublu de etanșare (inclusiv pragul semirotund din aluminiu ca izolare la pardoseală) sunt argumente suplimentare pentru o izolare fiabilă. Cu aceste dotări vă puteți baza întotdeauna pe funcționalitatea și etanșeitatea ușii. Hörmann vă pune la dispoziție această ușă ca element constructiv complet, dotat și cu toc.

Grad înalt de siguranță

Cu siguranța standard a ușilor KSI puteți dormi liniștit: ușa este dotată și cu o garnitură de clanțe reversibilă de siguranță, rezistentă la forțare și cu protecție la găurire. Deschiderea forțată a ușii cu ranga devine aproape imposibilă datorită bolțului masiv din oțel de pe partea balamalei. Ușile KSI sunt verificate conform standardului european DIN V ENV 1627, atât pe partea balamalei, cât și pe partea opusă balamalei și dețin clasa de rezistență 2.



Toc de colț cu grosimea de 1,5 mm, cu garnitură de jur împrejur

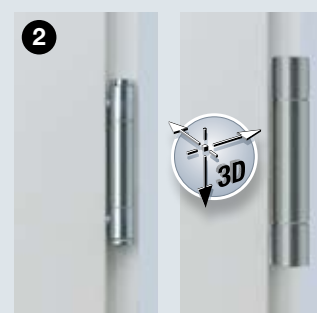

Balama din 3 componente (standard)

Balama VX reglabilă pe 3 direcții (la cerere)

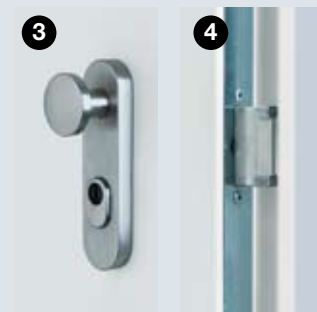

Garnitură de clanțe reversibilă de siguranță, rezistentă la găurire, cu protecție la forțare



Zăvor pentru siguranță ca dotare de serie



Bolț de siguranță masiv din oțel, pe latura balamalelor

Ușa multifuncțională MZ Thermo

Ușa exterioară izolată termic,
cu cea mai bună valoare de izolare termică

NOU



Noua ușă multifuncțională MZ Thermo nu este convingătoare numai prin robustețea deosebită. Datorită ruperii termice această ușă oferă o îmbunătățire a izolării termice cu până la 30% comparativ cu ușă multifuncțională uzuală. Aceste uși pot fi livrate la alegere, cu sau fără vitrare și într-o paletă generoasă de culori și suprafețe decorative.



Caracteristicile produsului

Rezistență la efracție

★ ★

Izolare termică

★ ★ ★ ★ ★

Izolare fonică

★ ★

Rezistență la foc

Solicitare

★ ★ ★ ★ ★

Stabilitate dimensională

★ ★ ★ ★ ★

Ușă exterioară pentru

- Subsoluri
- Clădiri anexe încălzite
- Garaje cu intrare în casă
- Ateliere de lucru și camere de hobby

Element de ușă gata de montare

Blatul ușii și tocul cu rupere termică, galvanizate și vopsite în culoarea alb trafic (similar cu RAL 9016).

Cu un canat

Izolare termică

TPS 011: $U_D = 1,2 \text{ W/m}^2\text{K}$

TPS 021: $U_D = 1,4 \text{ W/m}^2\text{K}$

Vitrare TPS 021

Vitrare dublă izolatoare (24 mm) cu un coeficient de izolare termică U de până la $1,3 \text{ W/m}^2\text{K}$. Cu ramele vitrării din material plastic „Roundstyle”.



Culori și suprafețe decorative Pagina 21

Paleta de dimensiuni Pagina 24

Izolare termică la nivel înalt

Cu noua ușă multifuncțională MZ Thermo, pierderile de căldură sunt reduse durabil. Blatul ușii cu umplutură de spumă rigidă poliuretanică, tocul și pragul sunt cu rupere termică. Cu etanșările duble, dispuse de jur împrejur pe toate cele patru laturi, ușa este izolată în cel mai înalt grad și vă oferă o îmbunătățire a izolării termice cu până la 30% comparativ cu ușa multifuncțională uzuală.

Stabilitate și funcționalitate

Ușa MZ Thermo este extrem de stabilă și robustă datorită blatului gros de 46 mm, umplut în întregime. Datorită balamalelor cu rulment reglabile pe 3 direcții, ușa poate fi reglată optim.

Cu și fără vitrare

Pentru a putea folosi lumina naturală în atelierul dumneavoastră de lucru sau în camera de hobby, ușa MZ Thermo poate fi livrată, la cerere, cu vitrare. Și varianta cu vitrare se remarcă printr-un grad înalt de izolare termică datorită vitrării izolatoare duble.



TPS 011

TPS 021

Aveți 2 modele la alegere: cu blatul ușii complet sau cu vitrare



Cea mai bună izolare termică datorită blatului, tocului și pragului cu rupere termică



Ușa multifuncțională MZ

Ușă de interior și ușă de exterior, stabile și avantajoase ca preț



Această ușă apreciată de peste patru decenii este stabilă, durabilă, rezistentă la intemperii și cea mai potrivită ușă pentru spațiile interioare și exterioare. La cerere puteți obține ușa MZ cu unul sau două canaturi și, de asemenea, cu vitrare.

Caracteristicile produsului

Rezistență la efracție

★ ★

Izolare termică

★ ★ ★

Izolare fonică

★ ★ ★

Rezistență la foc

Solicitare

★ ★ ★ ★ ★

Stabilitate dimensională

★ ★ ★ ★ ★

Ușă de interior și ușă de exterior pentru

- Clădiri anexe neîncălzite
- Magazii pentru unelte
- Spații de depozitare

Element de ușă gata de montare

Blatul ușii și tocul galvanizate și vopsite în câmp electrostatic în culoarea alb gri (similar cu RAL 9002).

Cu unul sau două canaturi

Izolare termică

$U_D = 1,7 \text{ W/m}^2\text{K}^*$

Izolare fonică

Rw cca. 39 dB*

Funcții suplimentare posibile:

T30 retardant la foc*

Ca ușă de protecție împotriva incendiului H8-5 până la mărimea 1000 x 2125 mm (vezi la pagina 12)

* La ușile fără vitrare și cu toc de colț

Stabilitatea în slujba dumneavoastră

Elementul constructiv de ușă, pregătit pentru montare, cu blatul izolat termic, gros de 45 mm, fălțuit pe 2 laturi, cu o grosime a tablei de 0,9 mm, izolat cu vată minerală și cu o ranforsare din oțel dovedește o robustețe deosebită. Ușa oferă o siguranță superioară datorită celor 2 bolțuri de siguranță masive, din oțel. Tocul de colț gros de 2 mm cu o etanșare din EPDM dispusă de jur împrejur are proprietăți izolatoare și deține un prag la partea inferioară ce poate fi îndepărtat cu ușurință. La cerere ușa poate fi furnizată și cu un toc bloc și cu o etanșare EPDM pe 3 laturi.

Mai multă lumină datorită vitrării

Hörmann vă oferă ușa multifuncțională MZ și cu vitrare care, din motive de siguranță, este foarte îngustă. Cu această vitrare vă veți bucura de lumină naturală în spațiile interioare. Ca standard este disponibil un geam cu inserție de împletitură de sârmă de 7 mm, iar la cerere aveți la dispoziție un geam izolat cu inserție de împletitură de sârmă de 20 mm cu o deschidere pentru vizibilitate de 230 x 1360 mm. Rama vitrării, într-o nuanță naturală de aluminiu, este fixată cu baghete de susținere a geamului pe partea opusă balamalei (opțional și pe partea balamalei).



Toc de colț cu grosimea de 2 mm, cu garnitură de jur împrejur



La cerere și cu vitrare



Ușa de protecție contra incendiului H 8-5

Cea mai vândută ușă din Europa pentru subsolurile cu încălzire



Ușa de protecție împotriva incendiului H 8-5 oferă de decenii cel mai înalt nivel de siguranță pentru subsoluri încălzite și pentru spațiile de depozitare a combustibililor. Această ușă este cel mai bun exemplu pentru competența superioară marca Hörmann în materie de protecție contra incendiilor de care puteți profita acum.



Caracteristicile produsului

Rezistență la efracție

★ ★

Izolare termică

★ ★

Izolare fonică

★ ★ ★

Rezistență la foc

★ ★ ★ ★ ★

Solicitare

★ ★ ★ ★ ★

Stabilitate dimensională

★ ★ ★ ★ ★

Ușă de interior pentru

- Subsoluri cu încălzire
- Spații de depozitare a combustibililor

Element de ușă gata de montare

Blatul ușii și tocul galvanizate și vopsite în câmp electrostatic în culoarea alb gri (similar cu RAL 9002).

Cu un canat

Cu utilizare pe stânga/pe dreapta

T30 retardant la foc conform DIN EN 1634

Izolație termică conform EN ISO 12567-1
 $U_D = 1,7 \text{ W/m}^2\text{K}^*$

Izolație fonică conform DIN 52210
Rw cca. 39 dB*

Funcții suplimentare posibile:

Etanșeitate la fum conform DIN 18095
cu amortizor sus, cu garnitură de protecție împotriva fumului și prag jos**.

* cu garnitură de jur împrejur
** nu sunt destinate căilor și ieșirilor de evacuare de urgență

Blat de ușă stabil

Blatul ușii izolat termic, cu o grosime de 45 mm, fălțuit pe 2 laturi, cu o grosime a tablei de 0,9 mm este extrem de stabil și este dotat cu o izolație din vată minerală, retardantă la foc, o ranforsare din oțel și 2 bolțuri de siguranță din oțel. Încuietoarea și setul de mânere pot fi utilizate pentru butuci profilați și chei neprofilate (BB). Veți primi și o cheie neprofilată BB.

Protecție contra incendiilor integrată

La ușă și la gura de vizitare materialul anti-incendiu nu este deschis, ci acoperit frontal pe toată lățimea și atașat coplanar.

Etanșeitate pe toate laturile

Tocul de colț cu o grosime de 2 mm, cu garnitură de etanșare de jur împrejur, izolează în siguranță ușa de protecție împotriva incendiului H 8-5. La pardoseala fără rupere de plan pragul de jos poate fi îndepărtat cu ușurință.

Și ca ușă de protecție antifum

La cerere, ușa H8-5 poate fi echipată suplimentar cu amortizor sus, etanșare de protecție antifum și prag jos** ca și ușă de protecție antifum.



Toc de colț cu grosimea de 2 mm, cu garnitură de jur împrejur



Pentru spațiile de depozitare a combustibililor se recomandă modelul H 8-5 ca și clapetă de protecție contra incendiului



Ușa multifuncțională H 3-D

Ușa funcțională pentru accesul din garaj în locuință



Din cauza pericolului de incendiu, legea prevede utilizarea unei uși de protecție anti-incendiu la trecerea din garaj în locuință. Pentru această zonă sensibilă, ușa multifuncțională H3D este cea mai bună alegere. La cerere ușa poate etanșa suplimentar și contra posibilelor emanații de gaze și este fonoizolantă la zgomotele de pornire.



Caracteristicile produsului

Ușă de interior
pentru accesul din
garaj în locuință

Element de ușă gata de montare

Blatul ușii și tocul
galvanizate și vopsite
în câmp electrostatic
în culoarea alb gri
(similar cu RAL 9002).

Cu unul sau două canaturi

T30 retardant la foc
conform DIN EN 4102

Izolare termică
 $U_D = 1,9 \text{ W/m}^2\text{K}$

Funcții/dotări suplimentare posibile:

Etanșeitate la fum

conform DIN 18095 cu următoarea dotare suplimentară:

- Garnitură retractabilă la pardoseală sau profil de închidere din aluminiu cu etanșare
- Amortizor și butuc profilat

Izolație fonică*

conform DIN EN ISO 717.1

cu următoarea dotare suplimentară:

- Etanșare la pardoseală R_w 37 dB
- Profil de închidere din aluminiu R_w 41 dB
- Șină prag R_w 44 dB

Rezistență la efracție WK 2**

conform DIN EN V 162

cu următoarea dotare suplimentară:

- 2 bolțuri de siguranță suplimentare
- Butuc de închidere DIN 18252, P-3-BS cu protecție anti-găurire
- Balama de siguranță din aluminiu DIN 18257, clasa ES1

Vitrări

- Geam transparent de protecție anti-incendiu F30
- Vă rugăm să țineți seama: ușile cu elemente vitrate necesită un amortizor sus.

* Coeficienții de izolare fonică sunt valabili pentru ușile fără elemente vitrate care nu sunt montate în beton poros.

** Clasa de rezistență WK 2 se referă la ușă fără elemente vitrate care nu sunt montate în pereți despărțitori.

Blat de ușă robust

Blatul ușii izolat termic, gros de 45 mm este dotat cu o izolație de vată minerală, o întăritură din oțel și bolțuri de siguranță din oțel. Tocul de colț gros de 2 mm este prevăzut cu o garnitură de etanșare EPDM pe 3 laturi și este ușor de montat grație diblurilor de zidărie.

Opțional cu vitrare

La cerere puteți obține ușa multifuncțională H 3D cu un geam transparent de protecție anti-incendiu – pentru mai multă lumină. Aceste uși trebuie echipate suplimentar cu un amortizor sus.

Dotări suplimentare pentru alte funcții

Puteți mări izolarea fonică și rezistența la efracție a ușii H3D cu diverse dotări suplimentare. De asemenea puteți echipa această ușă ca o ușă de protecție anti-fum.

Pentru H3D vă punem la dispoziție patru variante cu geam transparent anti-incendiu F30.

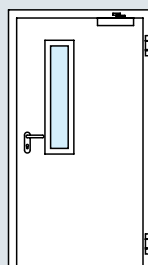

Vitrare
Imaginea 1

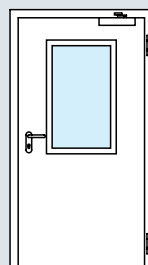

Vitrare
Imaginea 2

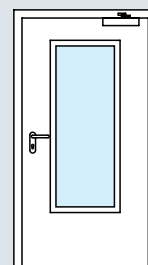

Vitrare
Imaginea 3

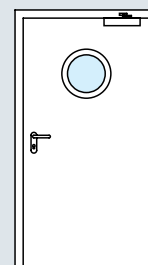

Geam rotund
Ø 300, 400, 500 mm



Ușa de protecție contra incendiului și ușa de siguranță WAT

Pentru trecerea din garaj în locuință

NOU



Ca urmare a dotărilor de serie din sectorul siguranței și protecției anti-incendiu, noua ușă WAT este alegerea optimă pentru trecerea din garaj în locuință, de exemplu, pentru holul de intrare. În plus, datorită blatului cu model cu falț gros și posibilităților variate de alegere a culorilor și suprafețelor este ideală pentru ușile interioare din locuință.



Caracteristicile produsului

Rezistență la efracție

★ ★ ★ ★ ★

Izolare termică

★ ★

Izolare fonică

★ ★

Rezistență la foc

★ ★ ★ ★ ★

Solicitare

★ ★ ★ ★ ★

Stabilitate dimensională

★ ★ ★ ★ ★

Ușă de interior

pentru accesul
din garaj în locuință

Element de ușă gata de montare

Blatul ușii și tocul cu rupere
termică, galvanizate și vopsite
în culoarea alb trafic
(similar cu RAL 9016).

Cu un canat

T30 retardant la foc
conform DIN EN 1634

Rezistență la efracție WK 2
conform DIN EN V 1627

Izolare termică
 $U_D = 2,3 \text{ W/m}^2\text{K}$

Izolație fonică
conform DIN 52210
Rw cca. 30 dB



**Culori și suprafețe
decorative** Pagina 21

Paleta de dimensiuni Pagina 24

Stabilitate și funcționalitate

Ușa WAT deține un blat izolat termic cu model cu falț gros cu inserție lipită pe întreaga suprafață, cu tablă de oțel pe ambele părți și este deosebit de stabilă. Datorită balamalelor reglabile pe 3 direcții și a etanșărilor duble, dispuse de jur împrejur, funcționalitatea și etanșeitatea acestei uși sunt garantate.

Siguranță și protecție anti-incendiu ca dotare de serie

Sistemul de încuiere multipunct al ușii WAT cu o garnitură de clanțe reversibilă de siguranță, rezistentă la forțare, cu protecție anti-găurire și cu 3 bolțuri din oțel contra deschiderii forțate cu ranga, vă oferă un înalt standard de siguranță. Împreună cu funcția de protecție anti-incendiu care oferă o rezistență la incendiu de minim 30 de minute, ușa WAT este alegerea optimă, dacă protecția anti-incendiu și siguranța sunt la fel de importante pentru dumneavoastră.

Diverse suprafețe

Hörmann vă oferă ușa WAT cu diferite suprafețe, de exemplu, cu textură Decograin. Mulțumită acestui aspect frumos de lemn natural, fidel detaliilor, ușa se asortează optim cu ușile din locuința dumneavoastră.



Blat de ușă stabil cu model cu falț gros



Garnitură de clanțe reversibilă de siguranță rezistentă la găurire, cu protecție la forțare



Balamale cu rulment reglabile pe 3 direcții pentru funcționarea ușoară a ușii

Bolțul masiv din oțel de pe partea balamalei protejează contra deschiderii forțate cu ranga



Ușa de interior ZK

Ușa durabilă și avantajoasă ca preț pe care o puteți crea individual



Ușile ZK marca Hörmann își dovedesc eficiența de mulți ani ca uși destinate spațiilor interioare, de la subsol până la mansardă. Ușa ZK nu se deformează și, datorită suprafeței ei de calitate superioară, este durabilă, rezistentă la murdărire și ușor de curățat. Aceasta înseamnă o calitate garantată la un preț rentabil.

Caracteristicile produsului

Rezistență la efracție

Izolare termică

★ ★

Izolare fonică

Rezistență la foc

Solicitare

★ ★ ★ ★

Stabilitate dimensională

★ ★ ★ ★ ★

Ușă de interior pentru

- Subsoluri
- Camerele copiilor
- Accesul pe acoperișurile nemansardate

Blat de ușă sau element constructiv de ușă individual, pregătit pentru montare

Blatul ușii și tocul cu rupere termică, galvanizate și vopsite în culoarea alb trafic (similar cu RAL 9016).

Cu unul sau două canaturi

Izolare termică

$U_D = 2,1 \text{ W/m}^2\text{K}^*$

Izolare fonică

Rw cca. 25 dB*

Clasa climatică III

conform RAL-RG 426

Categoria de solicitare S

conform RAL-RG 426

* La ușile fără vitrare și cu toc de colț

Dotări suplimentare Pagina 20



Culori și suprafețe decorative Pagina 21

Paleta de dimensiuni Pagina 24

Blat de ușă stabil

Blatul ușii izolat termic, gros de 40 mm, cu falț gros pe 3 laturi, este compus din tablă de oțel galvanizată (0,6 mm), umplutură tip fagure lipită pe întreaga suprafață și este stabil ca formă și foarte robust.

Dotare bună în mod standard

Ușa interioară ZK este disponibilă în mod standard cu broască încastrată și cu părțile superioare ale balamalelor V 0020 galvanizate lucios, bine înșurubate în întărituri, însă fără set de clanțe.

Ca simplu blat de ușă sau pregătit pentru montare, cu toc

La cerere, ușa interioară ZK poate fi livrată ca simplu blat de ușă sau ca element constructiv de ușă, pregătit pentru montare, adică în stare completă, cu set de clanțe și toc de colț special în culoarea alb trafic.

Închidere ușoară și silențioasă

Ușa dispune de o broască reversibilă încastrată conform DIN 18251 clasa 3, cu gaură pentru butuc (dimensiunea dornului 55 mm). Ușa este dotată în serie cu clanță din material sintetic și zăvor din oțel, cu inserție neprofilată pentru broască și cheie, la cerere și cu butuc profilat care închide ușa plăcut, ușor și silențios.

Flexibilitate la montare

Prin reglajul înălțimii și posibilitatea de alegere individuală a suprafeței, ușile ZK sunt cele mai potrivite pentru modernizare, în toate spațiile de la subsol până la mansardă. Se pot monta flexibil în tocurele standard existente și în toate tocurele din oțel marca Hörmann (pregătite pentru balamalele din seria V 8000).

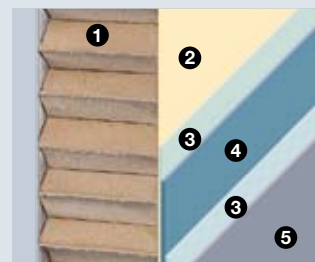

- 1 Umplutură tip fagure
- 2 Adeziv
- 3 Strat de zinc
- 4 Oțel
- 5 Strat de vopsea / folie

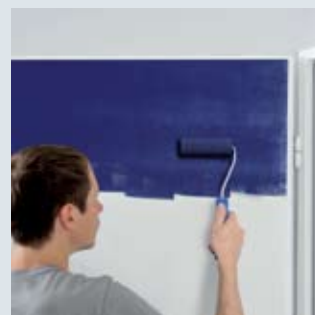

Puteți crea individual suprafața lucioasă și satinată a ușii.



Blatul ușii poate fi scurtat în zona de jos. Cu acest reglaj al înălțimii de până la 20 mm ușa se poate adapta oricărei lucrări de modernizare.



Ușa de interior ZK

Dotările pun accente speciale

Forme de vitrări



Geam rotund
Ø 300 sau 400 mm,
încadrare aluminiu
eloxat în nuanță
naturală (E6 / EV1),
la cerere, oțel
inoxidabil periat.



Vitrare figura 5
Încadrare în blatul
de ușă galvanizat:
baghete de aluminiu.



Vitrare figura 6
Încadrare în blatul
de ușă vopsit
în câmp electrostatic:
aluminiu eloxat,
nuanță naturală
(E6 / EV1)



Vitrare figura 7
Încadrare în blatul
de ușă acoperit
cu folie: baghete
din lemn băițuit
în culoarea blatului



Masterpoint



Mastercarré



Masterligne

Sticla din ușă

Toate ușile ZK pot fi obținute, după dorință, cu vitrare ca în structurile prezentate în imagine: geam ornamental cu inserție de sârmă, de culoare deschisă, 7 mm, geam simplu sau geam laminat de siguranță 6 mm.

În cazul unei vitrări ulterioare, respectați grosimea geamului de 4-6 mm. Construcția circulară este vitrată numai din fabricație.

Dotări suplimentare

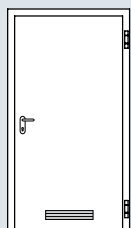

Grile de ventilație
din material plastic
(455 x 90 mm)

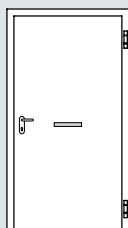

Fantă pentru
scrisori

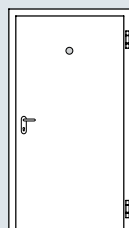

Vizor
cu unghi larg

Seturi de clanțe de diverse forme și suprafețe



Material plastic
în culorile: negru, roșu,
maro, alb și galben



Oțel inoxidabil



Aluminiu

Culori și suprafețe decorative

Ne conformăm dorințelor dumneavoastră

Culori preferențiale*

Ușile cu funcții speciale marca Hörmann sunt disponibile în 12 culori preferențiale, la prețuri avantajoase și în toate culorile RAL. Suprafețele sunt grunduite cu vopsea în câmp electrostatic (la ușile exterioare sunt vopsite) și sunt deosebit de rezistente și de durabile.

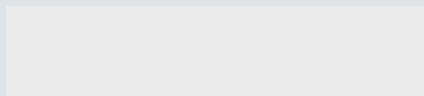

Alb trafic RAL 9016

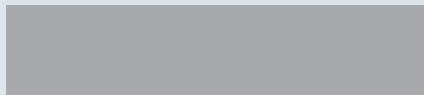

Alb aluminiu RAL 9006

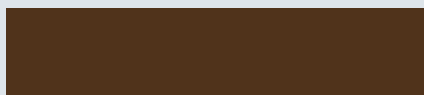

Maro RAL 8028

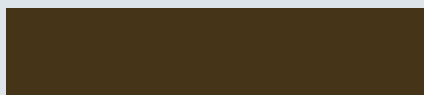

Maro sepia RAL 8014



Maro argilă RAL 8003



Gri fereastră RAL 7040

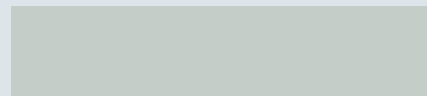

Gri deschis RAL 7035

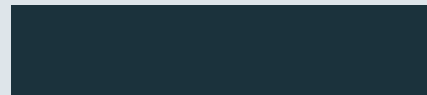

Gri antracit RAL 7016



Verde crud RAL 6005



Albastru porumbel RAL 5014



Roșu rubiniu RAL 3003

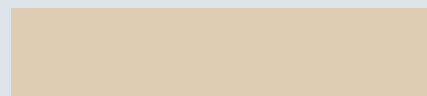

Fildeș deschis RAL 1015

RAL la alegere

La cerere ușa de siguranță KSI și ușa interioară ZK pot fi obținute în toate culorile din gama RAL.



Suprafețe decorative*

Pentru un aspect al ușii natural și exclusiv vă furnizăm suprafețe superioare decorative cu 5 texturi ce imită lemnul fidel detaliilor și suprafața deosebit de elegantă Titan Metallic.



Golden Oak



Dark Oak

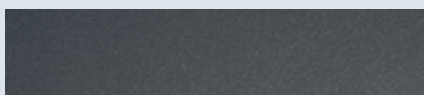

Titan Metallic (numai MZ Thermo / KSI Thermo)

Numai pentru uși din spațiile interioare

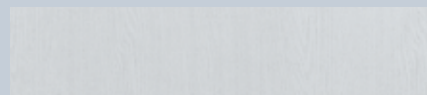

Frasin alb



Stejar deschis



Fag

* cu excepția ușilor MZ, H8-5, H3D

Tocuri din oțel

Tocuri cu eficiență probată și prețuri avantajoase pentru ușile interioare standard din oțel sau lemn



Tocurile din oțel marca Hörmann sunt deosebit de robuste și pot suporta cu succes chiar și un „impact” cu o mașinuță pentru copii sau cu un obiect dur. Suprafața, zincată la cald și grunduită cu vopsea în câmp electrostatic, se poate vopsi individual și se va asorta perfect aspectului ușilor montate din oțel sau lemn.

Caracteristicile produsului

Tocuri de colț și tocuri care îmbracă zidul
pentru blaturi fălțuite,
groase de 40 mm

Tocuri standard gata de montare
galvanizate și grunduite
cu vopsea în câmp electrostatic
în culoare gri luminos
(similar cu RAL 7035).

Modele

- sudat, gata de montare
- înșurubabil

Montare în

- Zidărie
- Pereții despărțitori

Toc de colț sau toc care îmbracă zidul

Unde trebuie să montați ușa interioară? În funcție de aceasta puteți alege tocul.

Pentru zidărie, de exemplu pentru subsol, puteți alege un toc de colț avantajos ca preț. Pentru spațiul de locuit vă recomandăm un toc care îmbracă zidul. Tocurile pentru pereții despărțitori sunt întotdeauna tocuri care îmbracă zidul și sunt ideale pentru spațiile mansardate uscate.

Sudat sau înșurubabil

Toate tocurile standard marca Hörmann pentru zidărie și pereții despărțitori există în variante gata de montare: sudate sau înșurubabile, sunt ambalate în pachete ușor de manevrat pentru a fi transportate cu camionul și sunt pregătite pentru a fi montate cu ușurință, fără ajutor.

Dotare completă

Fiecare toc se livrează cu toate accesoriile necesare: materialul necesar pentru fixare, marcajele pentru montarea exactă și instrucțiunile pentru vopsire. Profilul standard gri și gol pe interior al izolației poate fi introdus cu ușurință și asigură o închidere etanșă și silențioasă a ușii. La cerere se poate obține și în culorile alb, maro sau negru.

Diversitatea este punctul nostru forte

Avem toate tocurile ce vă sunt necesare. Avem tocuri pentru uși, ferestre, tocuri de trecere dintr-o încăpere în alta. De exemplu, avem modele cu arc decorativ, segmentate sau rotunde sau combinații cu elemente laterale și oberliht. Avem exact ceea ce vă doriți. Sunt posibile și modelele finisate cu vopsea în orice culoare din gama RAL sau modele foarte elegante din oțel inoxidabil. Vă consiliem cu plăcere.



Tocuri de colț și tocuri ce îmbracă zidul



Toc înșurubabil



Tocuri înșurubabile în ambalaj ușor de manevrat pentru a le monta extrem de ușor și singuri

Figura de jos: toc de ușă culisantă pentru uși din lemn sau sticlă integrate în perete.



Paleta de dimensiuni

Dimensiuni standard	Uși exterioare				Uși interioare				
	Ușă de siguranță		Ușă multifuncțională		Ușă de protecție împotriva incendiului		Ușă multifuncțională	Ușă de protecție contra incendiului și de siguranță	Ușă de interior
	KSI Thermo	KSI	MZ Thermo	MZ	Ușă H8-5	Clapetă H8-5	H3D	WAT	ZK
Uși cu un canat									
750 × 875						●			
800 × 800						●			
875 × 875						●			
875 × 1000						●			
875 × 1250						●			
875 × 2000	●		●						
875 × 2125	●		●						
625 × 2000									●
750 × 1750					●				
750 × 1875					●				●
750 × 2000		●		●	●		●	●	●
750 × 2125		●			●		●	●	●
800 × 1750									
800 × 1800					●				
800 × 1875					●				
800 × 2000					●				
875 × 1750					●				
875 × 1800					●				
875 × 1875		●		●	●		●		●
875 × 2000		●		●	●		●	●	●
875 × 2125		●		●	●		●	●	●
1000 × 1875		●		●			●		●
1000 × 2000	●	●	●	●			●	●	●
1000 × 2125	●	●	●	●			●	●	●
1125 × 2000							●		
1125 × 2125				●			●		
1250 × 2000				●					
1250 × 2125				●					
Uși cu două canaturi									
1500 × 2000				●			●		●
1500 × 2125							●		
1750 × 2000				●			●		●
1750 × 2125							●		
2000 × 2000				●			●		●
2000 × 2125				●			●		●
2125 × 2125							●		
2250 × 2250							●		

Vă rugăm să precizați direcția de manevrare în comandă



DIN stânga



DIN dreapta

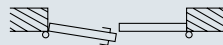

Canat de trecere DIN stânga



Canat de trecere DIN dreapta

Dimensiuni speciale	Uși exterioare				Uși interioare				
	Ușă de siguranță		Ușă multifuncțională		Ușă de protecție împotriva incendiului		Ușă multifuncțională	Ușă de protecție contra incendiului și de siguranță	Ușă de interior
	KSI Thermo	KSI	MZ Thermo	MZ	Ușă H8-5	Clapetă H8-5	H3D	WAT	ZK
Uși cu un canat									
Lățime	875 – 1250	625 – 1250	825 – 1250	625 – 1250	625 – 1000	625 – 1000	625 – 1125	625 – 1164	500 – 1250
Înălțime	1875 – 2250	1700 – 2250	1875 – 2250*	1570 – 2134	1750 – 2125	800 – 1749	1750 – 2250	1964 – 2132	1500 – 2250
Uși cu două canaturi									
Lățime				1250 – 2250			1375 – 2250		1500 – 2500
Înălțime				1570 – 2134			1750 – 2250		1500 – 2250

*TPS 021: 1990 – 2250

Tocuri	Toc de colț	Toc care îmbracă zidul
Dimensiune de comandă (dimensiune de construcție)		
625 × 2000	●	●
750 × 2000	●	●
875 × 2000	●	●
1000 × 2000	●	●
625 × 2125	●	●
750 × 2125	●	●
875 × 2125	●	●
1000 × 2125	●	●

Toc care îmbracă zidul	Zidărie	Pereți despărțitori	Pereți din gips
Deschideri (MW)			
75		●	
80	●		●
100	●	●	●
125		●	
130	●		
145	●		
150		●	
160	●		
180	●		
205	●		
270	●		
290	●		
330	●		



Bucurați-vă de calitatea Hörmann

pentru orice domeniu de utilizare, pentru construcții noi și modernizare

Uși de garaj

Adaptate optim la arhitectura casei dumneavoastră: uși basculante sau uși secționale din oțel sau lemn.

Sisteme de acționare pentru uși

Bucurați-vă de cel mai înalt grad de confort și siguranță prin rezistența la efracție: sistemele de acționare Hörmann pentru uși de garaj și porți de intrare în curte.

Uși de intrare

Pentru orice fel de necesitate și pretenție veți găsi în programul nostru cuprinzător de uși de intrare din aluminiu modelul potrivit dorințelor dumneavoastră

Uși din oțel

Uși solide pentru tot cuprinsul casei dumneavoastră, de la pivniță până la pod.

Tocuri

Alegeți din programul cuprinzător pentru construcții noi, extinderi și modernizări.

www.hoermann.com

Toate drepturile rezervate. Copierea, chiar parțială, este permisă numai cu consimțământul nostru. Ne rezervăm dreptul de a efectua modificări.



Hörmann: Calitate fără compromisuri



Hörmann KG Amshausen, Germania



Hörmann KG Antriebstechnik, Germania



Hörmann KG Brandis, Germania



Hörmann KG Brockhagen, Germania



Hörmann KG Dissen, Germania



Hörmann KG Eckelhausen, Germania



Hörmann KG Freisen, Germania



Hörmann KG Ichtershausen, Germania



Hörmann KG Werne, Germania



Hörmann Genk NV, Belgia



Hörmann Alkmaar B.V., Olanda



Hörmann Legnica Sp. z o.o., Polonia



Hörmann Beijing, China



Hörmann Tianjin, China



Hörmann LLC, Montgomery IL, SUA



Hörmann Flexon, Leetsdale PA, SUA

Ca unic producător pe piața internațională grupul HÖRMANN oferă toate elementele de construcție importante dintr-o singură sursă. Ele sunt produse în fabrici specializate cu o tehnologie de fabricație de ultimă oră. Prin rețeaua sa de distribuție și service în Europa, precum și prezența sa în SUA și China, Hörmann este puternicul dumneavoastră partener internațional în domeniul elementelor de construcții, cu o calitate fără compromisuri.

UȘI DE GARAJ

AȚIONĂRI

UȘI INDUSTRIALE

TEHNICA DE ÎNCĂRCARE

UȘI

TOCURI

