



INTEGRIERTE
LED-BELEUCHTUNG-
SYSTEME

LED-LEUCHTEN
FÜR ARBEITSPLÄTZE &
WERKBÄNKE



LED-LEUCHTEN
FÜR MASCHINEN-
INNENRÄUME

PROTECTION

CLAMPING
&
BRAKING

VISION

SERVICE

WELTWEIT FÜR SIE DA



Eine detaillierte Übersicht unserer Vertriebspartner finden Sie unter www.hema-schutz.de

INHALT

BELEUCHTUNGSSYSTEME FÜR ARBEITSPLÄTZE	
Arbeitsplatzleuchten HE-BF, HE-BC, HE-BL	Seite 4
Beleuchtungsdiagramme HE-BF, HE-BC, HE-BL	Seite 6
Arbeitsplatzleuchte HE-JOB-BRLED	Seite 8
Beleuchtungsdiagramm HE-JOB-BRLED	Seite 8
EINBAULEUCHTEN	
Spot-Einbauleuchten HE-P1, HE-P3, HE-P6	Seite 9
Beleuchtungsdiagramme HE-P1, HE-P3, HE-P6	Seite 10
MASCHINENLEUCHTEN	
HE-EXLIGHT Maschinenleuchten	Seite 12
Beleuchtungsdiagramme HE-EXLIGHT Maschinenleuchten	Seite 13
HE-TRACK Maschinenleuchten	Seite 14
Beleuchtungsdiagramme HE-TRACK Maschinenleuchten	Seite 15
HE-TLED Maschinenleuchten	Seite 16
Beleuchtungsdiagramme HE-TLED Maschinenleuchten	Seite 17
HE-TCITY Maschinenleuchten	Seite 20
Beleuchtungsdiagramme HE-TCITY Maschinenleuchten	Seite 21
MASCHINENLEUCHTEN	
Maschinenschutzscheiben mit integrierter Beleuchtung	Seite 22

BELEUCHTUNGSSYSTEME	3
ARBEITSPLATZLEUCHTEN	4
EINBAULEUCHTEN	9
MASCHINENLEUCHTEN	12
INTEGRIERTE BELEUCHTUNG	22

WEITERE KATALOGE

HEMA KATALOG SCHUTZ- UND SICHTSYSTEME



- Weitere Informationen zu
- Faltenbälgen
 - Rückwandkomplettsysteme
 - Spiralfedern
 - Teleskopstahlabdeckungen
 - Rolloabdeckungen
 - Maschinensicherheitsscheiben
 - Visiport Drehfenster

HEMA KATALOG KLEMM- UND BREMSSYSTEME



Weitere Informationen zu manuellen, pneumatischen sowie elektrischen Klemm- und Bremssystemen.

- RotoClamp
- DiskClamp
- LinClamp
- SClamp
- PClamp

ARBEITSPLATZLEUCHTEN

3

BELEUCHTUNGSSYSTEME

4

ARBEITSPLATZLEUCHTEN

9

EINBAULEUCHTEN

12

MASCHINENLEUCHTEN

22

INTEGRIERTE BELEUCHTUNG

Eine optimale Ausleuchtung des Arbeitsplatzes oder des Maschinenraums bietet neben mehr Sicherheit auch mehr Wohlbefinden und ermüdungsfreieres Arbeiten. Entscheidend hierfür ist die Auswahl der Lichtquelle. Leuchten mit moderner LED-Technologie ausgestattet sorgen für eine optimale und konstante Lichtabgabe mit neutraler Farbwiedergabe, ohne Sichtbeeinträchtigung durch flackern des Licht, ohne Abgabe von UV- oder Infrarot-Strahlen.



LED-Leuchte Typ HE-BC mit Kugelgelenk

Die Temperatur in Lampennähe ist konstant niedrig, wichtig für Instandhaltungsarbeiten. Im Vergleich zu Halogen- oder Neonlampen ermöglicht der fehlende Glühfaden auch unter schwierigen Bedingungen zu arbeiten.

Die durchschnittliche Lebensdauer der LEDs liegt bei 50.000 Stunden, dies entspricht einem ununterbrochenen Dauerbetrieb von sechs Jahren. Im Vergleich einer herkömmlichen Glühbirne können damit die Einsatzkosten um 50% reduziert werden, ohne Austausch oder Instandsetzungsarbeiten. Der Verbrauch einer LED bei 350mA liegt bei 3W.

Für die Montage am Arbeitsplatz stehen drei verschiedene Gehäuseausführungen zur Auswahl, der An-/Ausschalter befindet sich bei allen Versionen direkt am Lampenkopf

- HE-BC: kurzer Lampenarm mit Kugelgelenk
- HE-BF - langer Lampenarm, flexibel
- HE-BL - langer Lampenarm, starr

Der Leuchtkopf aller Lampentypen besteht aus eloxiertem Aluminium, die Befestigung erfolgt durch Anschrauben der Lampenbasis.

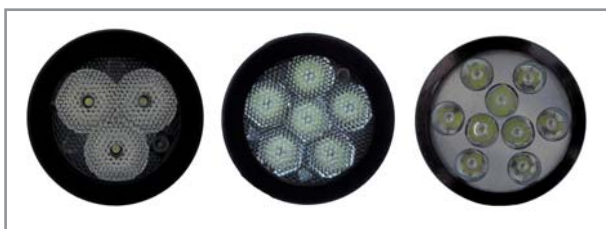

Lampenkopf mit 3, 6 und 9 LEDs



Typ HE-BF mit flexiblem Lampenarm

Der An-/Ausschalter ist direkt am Lampenkopf platziert. Die Lampenbasis kann am Arbeitsplatz oder im Maschinenraum fest angeschraubt werden, alternativ stehen ein Klemmfuss oder eine Magnetbasis für eine flexiblere Befestigung zur Verfügung.

Für die perfekte Ausleuchtung und Abstimmung der Helligkeit kann jeder dieser Lampentypen mit 3, 6 oder 9 LEDs sowie einer 8°, 25° oder 40°-Linse ausgestattet werden.



Typ HE-BL mit langem starren Lampenarm

CE



IP65

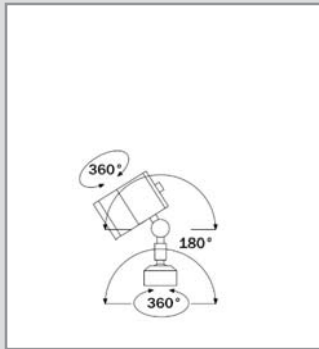
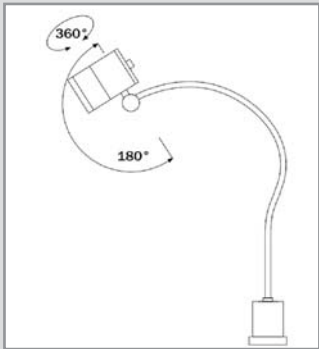
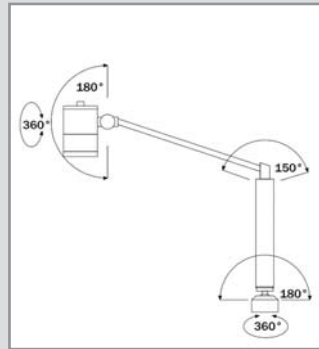

ARBEITSPLATZLEUCHTEN

Typ	HE-BC	HE-BF	HE-BL
LED Typ	Cree-XR-E	Cree-XR-E	Cree-XR-E
LED Anzahl	3 / 6 / 9	3 / 6 / 9	3 / 6 / 9
LED Lebensdauer	50.000 h (350 mA)	50.000 h (350 mA)	50.000 h (350 mA)
Helligkeit / Linse	Diffus / 8°, 25°, 40°	Diffus / 8°, 25°, 40°	Diffus / 8°, 25°, 40°
Lichttemperatur	5300 K	5300 K	5300 K
Reflektor Ø mm	64x86 (3/6 LED), 90x101 (9 LED)	64x86 (3/6 LED), 90x101 (9 LED)	64x86 (3/6 LED), 90x101 (9 LED)
Basisdimensionen	60 x 60 mm, H 36 mm	80 x 63 mm, H 102 mm	60 x 60 mm, H 36 mm
Lampenarm	-	Ø15 mm x L 700 mm, flexibel	oben Ø12 x L420 mm unten 35 x 35 x 240mm
Befestigung	4 Schrauben	4 Schrauben	4 Schrauben
Schalter	einpolig, an-/aus	einpolig, an-/aus	einpolig, an-/aus
Anschaltgerät	separat	in der Basis integriert	im unteren Teil des Arms integriert
Schutzart	IP 65	IP 65	IP 65
Farbe	schwarz, andere Farben auf Anfrage		
Einstellbare Winkel			

BELEUCHTUNGS-SYSTEME	3
ARBEITSPLATZ-LEUCHTEN	5
EINBAU-LEUCHTEN	9
MASCHINEN-LEUCHTEN	12
INTEGRIERTE BELEUCHTUNG	22

Elektrische Eigenschaften

Lampentyp	HE-BC/HE-BF/HE-BL - 3 LED	HE-BC/HE-BF/HE-BL - 6 LED	HE-BC, HE-BF, HE-BL- 9 LED
Betriebsspannung	12-24 VDC/230 VAC	12-24 VDC/230 VAC	230 VAC
Stromstärke 350 mA	3 W	6 W	9 W
Stromstärke 500 mA	6 W	12 W	-
Stromstärke 700 mA	9 W	-	-
Kennzeichnung IEC	III	III	III

Bestandteil des Leuchtmittels ist ein Anschaltgerät, das von HEMA passend zum ausgewählten Leuchtentyp mitgeliefert wird. Bei der Bestellung muss lediglich die gewünschte Betriebsspannung (siehe obige Tabelle) angegeben werden. Lieferung mit Kabellängen von 1,5 - 6m. Kabelenden bei 230 VAC mit 2-Pin-Stecker, Kabelende bei 12 - 24 VDC mit freien Litzenenden

Beleuchtungsstärke auf Oberfläche (40°-Linse), Distanz 1.000 mm

Lampentyp Ø Lichtkegel/mm	HE-BC/HE-BF/HE-BL - 3 LED		HE-BC/HE-BF/HE-BL - 6 LED		HE-BC, HE-BF, HE-BL- 9 LED	
	350mA/350 lu	500mA/500 lu	350mA/350 lu	500mA/500 lu	350mA/350 lu	500mA/500 lu
100	455 lx	610 lx	1070 lx	1440 lx	1060	1660 lx
200	450 lx	600 lx	1000 lx	1315 lx	990	1550 lx
300	425 lx	570 lx	880 lx	1160 lx	890	1380 lx
400	370 lx	490 lx	760 lx	990 lx	755	1180 lx
500	310 lx	415 lx	610 lx	800 lx	615	950 lx
600	250 lx	335 lx	450 lx	600 lx	480	740 lx

DIAGRAMME BELEUCHTUNGSSTÄRKEN

- 3
BELEUCHTUNGSSYSTEME
- 6
ARBEITSPLATZ-LEUCHTEN
- 9
EINBAU-LEUCHTEN
- 12
MASCHINEN-LEUCHTEN
- 22
INTEGRIERTE BELEUCHTUNG

HE-BC3, HE-BF3, HE-BL3

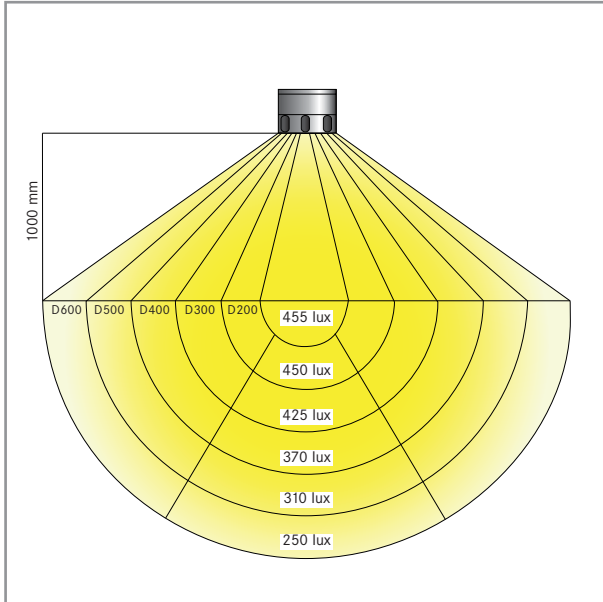

Technische Daten	Seiten 4 - 5
Linse	40°
Stromstärke	350 mA
Beleuchtungssysteme	HE-BC3, HE-BF3, HE-BL3

HE-BC3, HE-BF3, HE-BL3

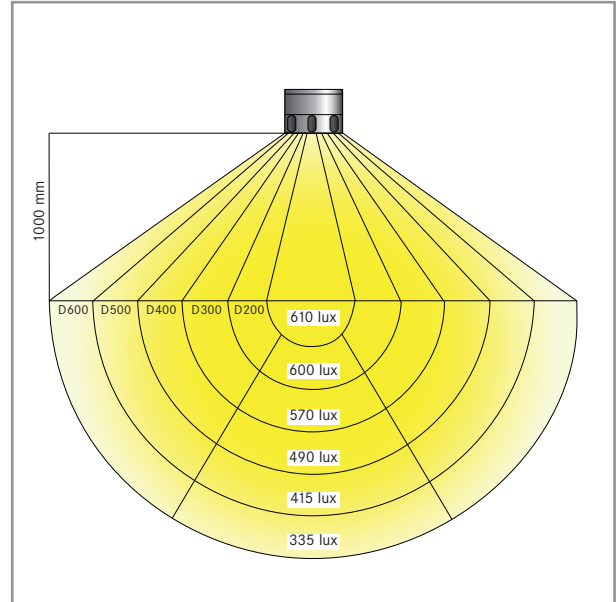

Technische Daten	Seiten 4 - 5
Linse	40°
Stromstärke	500 mA
Beleuchtungssysteme	HE-BC3, HE-BF3, HE-BL3

HE-BC6, HE-BF6, HE-BL6

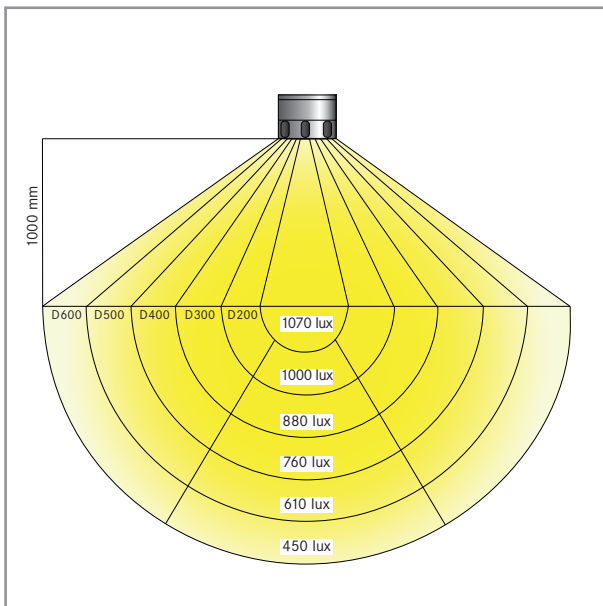

Technische Daten	Seiten 4 - 5
Linse	40°
Stromstärke	350 mA
Beleuchtungssysteme	HE-BC6, HE-BF6, HE-BL6

HE-BC6, HE-BF6, HE-BL6

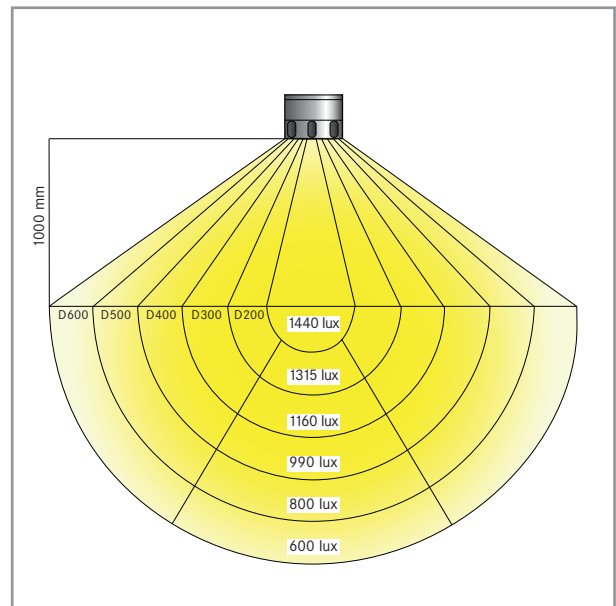

Technische Daten	Seiten 4 - 5
Linse	40°
Stromstärke	500 mA
Beleuchtungssysteme	HE-BC6, HE-BF6, HE-BL6

DIAGRAMME BELEUCHTUNGSSTÄRKEN

HE-BC9, HE-BF9, HE-BL9

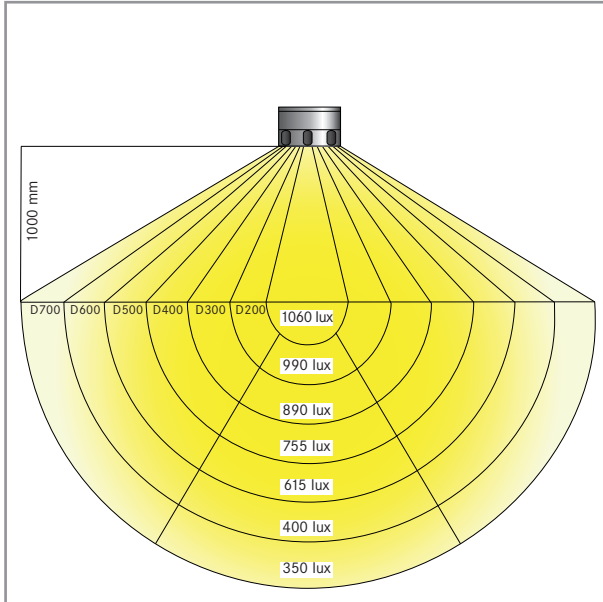

Technische Daten	Seiten 4 - 5
Linse	40°
Stromstärke	350 mA
Beleuchtungssysteme	HE-BC9, HE-BF9, HE-BL9

HE-BC9, HE-BF9, HE-BL9

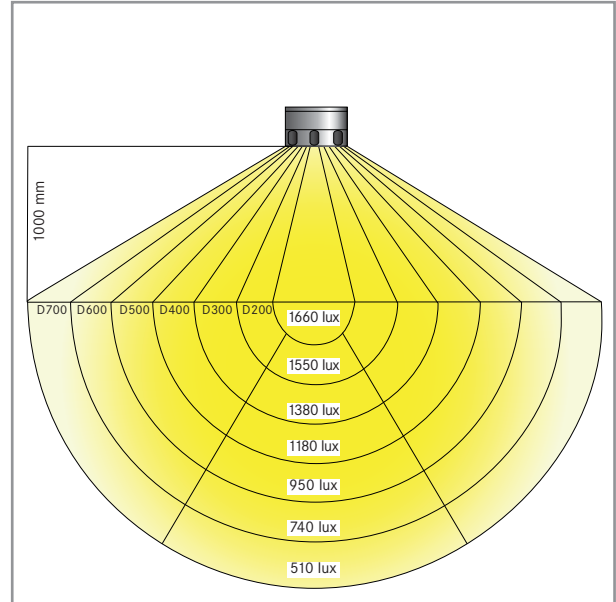

Technische Daten	Seiten 4 - 5
Linse	40°
Stromstärke	500 mA
Beleuchtungssysteme	HE-BC9, HE-BF9, HE-BL9

BELEUCHTUNGSSYSTEME	3
ARBEITSPLATZLEUCHTEN	7
EINBAULEUCHTEN	9
MASCHINENLEUCHTEN	12
INTEGRIERTE BELEUCHTUNG	22

ARBEITSPLATZLEUCHE HE-JOB-BRLED

Die HE-JOB-BRLED ist eine regulierbare Arbeitsplatzleuchte mit aktuellster LED Technologie. Dank des sehr flexiblen Gelenkarm können alle erforderlichen Positionen für eine optimale Arbeitsplatzausleuchtung bequem eingestellt werden. Der Leuchtenkopf besteht aus Aluminium und erreicht die Schutzklasse IP65, die Gesamtleuchte die Schutzklasse IP40. Der Ein-/Ausschalter direkt am Leuchtenkopf vereinfacht die Bedienung der Arbeitsplatzleuchte.

Die Vorteile der HE-JOB_BRLED Arbeitsplatzleuchten:

- Hoch flexibel durch Gelenkarm
- Ein-/Ausschalter direkt am Leuchtenkopf
- Integriertes Vorschaltgerät
- Optional Verwendung eines Dimmers möglich

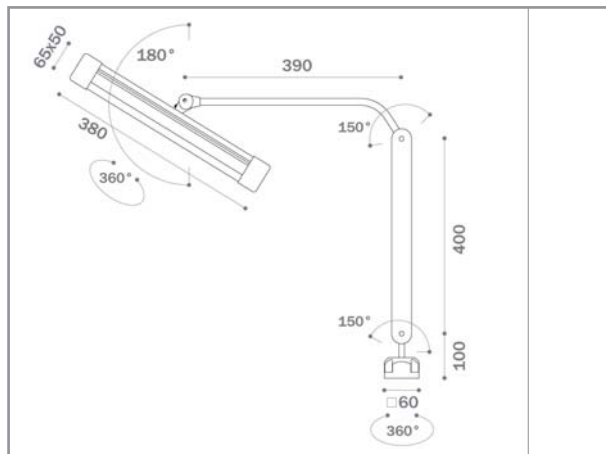

HE-JOB-BRLED Abmessungen

	HE-JOB-BRLED
Betriebsspannung	230 VAC
Kennzeichnung IEC	II
Kabellänge	1,5 m
LED Typ	Cree MC
LED Lebensdauer	50 000 h
LED Anzahl	24
Lichttemperatur	5000 K
Befestigung	4 Bohrungen oder optionale Halterung (Zubehör)
Lampenfarbe	Aluminium
Schutzart	IP40 Leuchte IP65 Leuchtenkopf



HE-JOB-BRLED Arbeitsplatzleuchte für Werkbänke



Optionale Befestigung



Ein-/Ausschalter am Lampenkopf

DIAGRAMM BELEUCHTUNGSSTÄRKE

HE-JOB-BRLED



DIAGRAMME BELEUCHTUNGSSTÄRKEN

3	BELEUCHTUNGSSYSTEME
4	ARBEITSPLATZLEUCHTEN
10	EINBAULEUCHTEN
12	MASCHINENLEUCHTEN
22	INTEGRIERTE BELEUCHTUNG

HE-P1

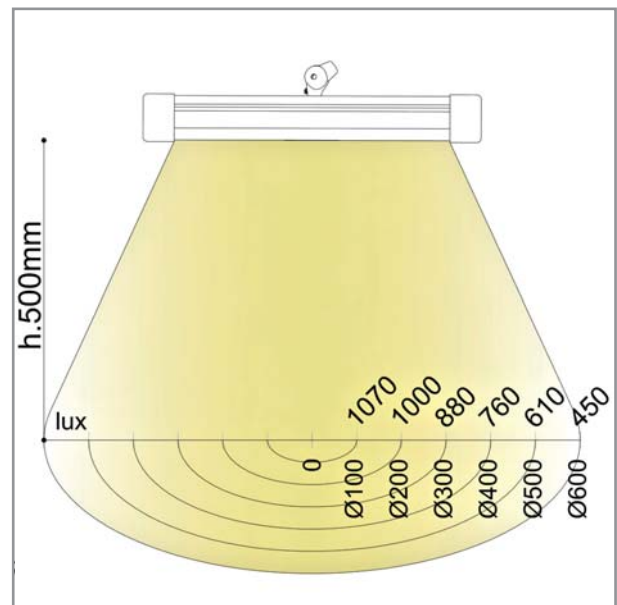
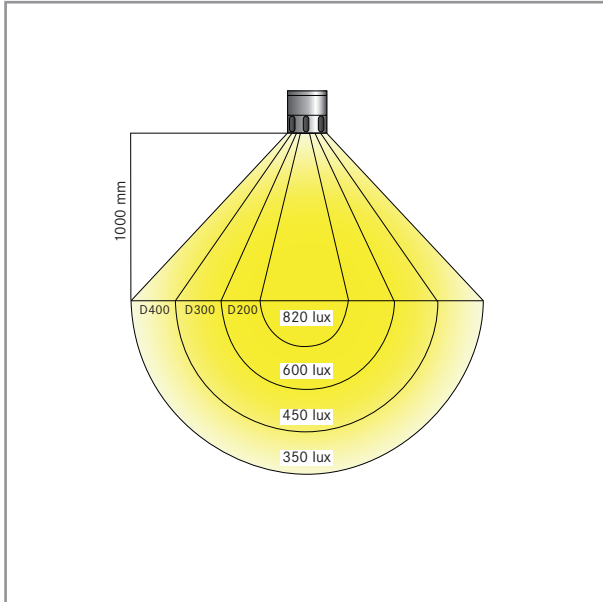

Technische Daten	Seiten 8 - 9
Linse	40°
Stromstärke	350 mA
Beleuchtungssysteme	HE-P1

HE-P1

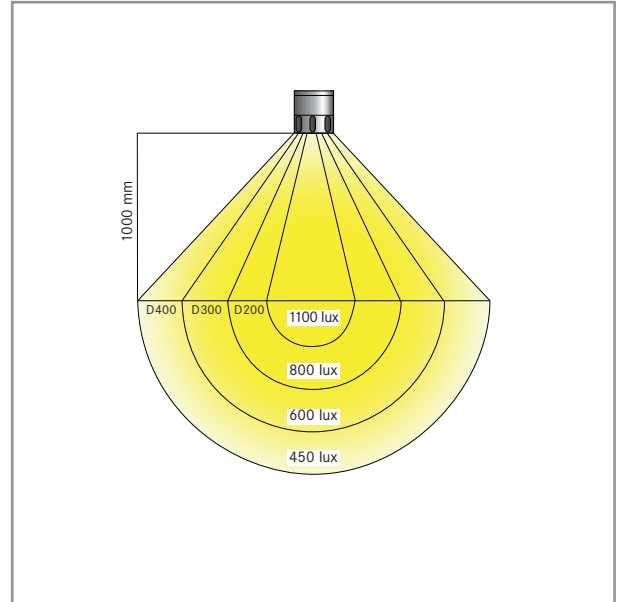

Technische Daten	Seiten 8 - 9
Linse	40°
Stromstärke	500 mA
Beleuchtungssysteme	HE-P1

HE-P3

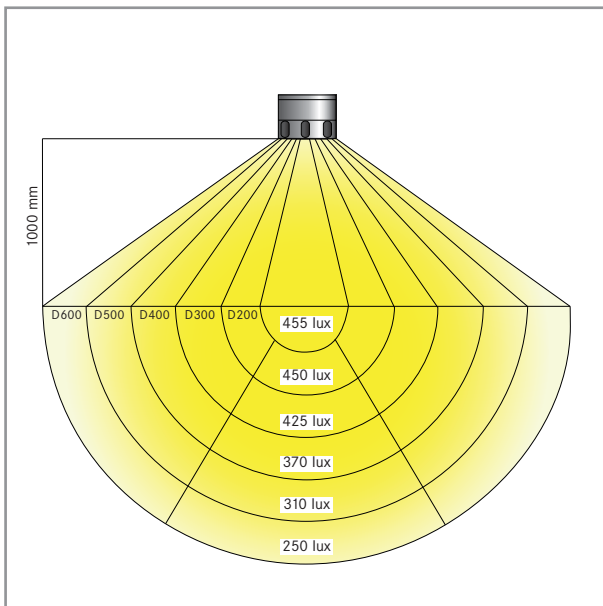

Technische Daten	Seiten 8 - 9
Linse	40°
Stromstärke	350 mA
Beleuchtungssysteme	HE-P3

HE-P3

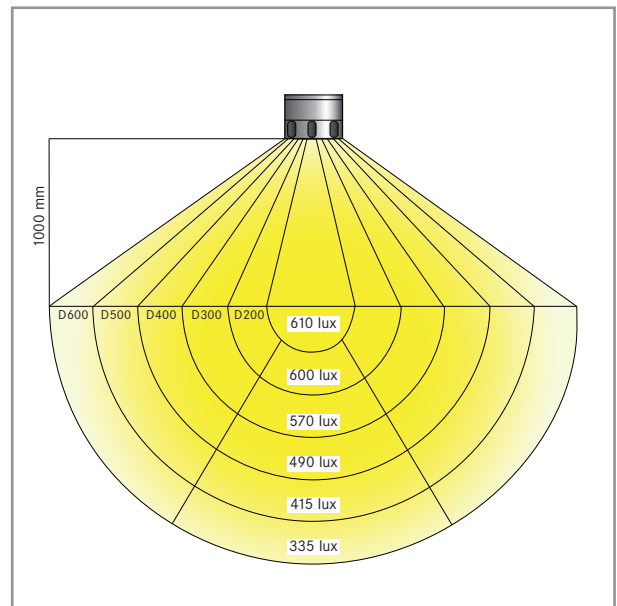

Technische Daten	Seiten 8 - 9
Linse	40°
Stromstärke	500 mA
Beleuchtungssysteme	HE-P3

DIAGRAMME BELEUCHTUNGSSTÄRKEN

HE-P6

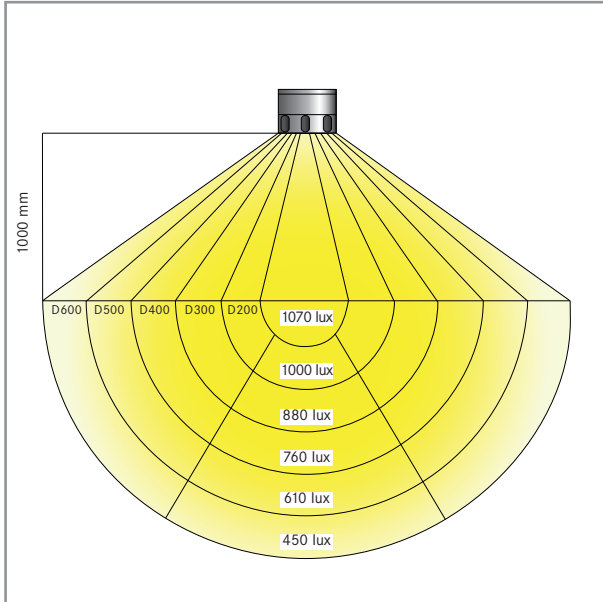

Technische Daten	Seiten 8 - 9
Linse	40°
Stromstärke	350 mA
Beleuchtungssysteme	HE-P6

HE-P6

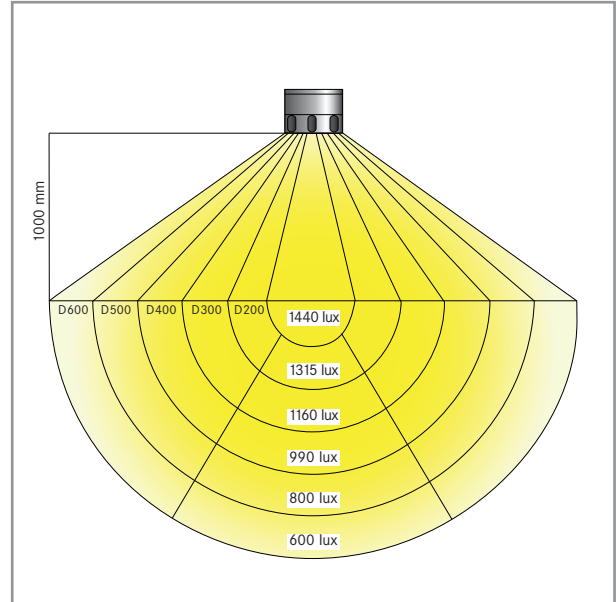

Technische Daten	Seiten 8 - 9
Linse	40°
Stromstärke	500 mA
Beleuchtungssysteme	HE-P6

BELEUCHTUNGSSYSTEME	3
ARBEITSPLATZLEUCHTEN	4
EINBAULEUCHTEN	11
MASCHINENLEUCHTEN	12
INTEGRIERTE BELEUCHTUNG	22

HE-EXLIGHT-LED MASCHINENLEUCHTEN

3

BELEUCHTUNGSSYSTEME

4

ARBEITSPLATZLEUCHTEN

9

EINBAULEUCHTEN



HE-EXLIGHT-E, E-Ausführung mit 6 LED

12

MASCHINENLEUCHTEN

22

INTEGRIERTE BELEUCHTUNG



HE-EXLIGHT-I, I-Ausführung mit 12 LED

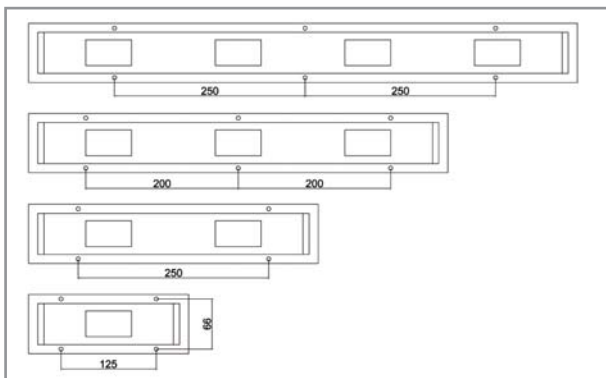

Die HE-EXLIGHT-LED Maschinenleuchten eignen sich durch ihre kompakten Abmessungen und des flachen, robusten Gehäuses optimal für den Einbau in kleine und mittlere Maschinen. Zur bestmöglichen, auch nachträglichen Anpassung an die Maschine wurde die HE-EXLIGHT-LED Maschinenleuchte in zwei Ausführungen konzipiert. Das Gehäuse beider Versionen besteht aus robustem, eloxiertem Aluminium mit einem 4 mm starken Sicherheitsglas. Die Leuchten sind stoßfest und unempfindlich gegen Vibrationen und können auch in Umgebungen mit Kühl- und Schmiermitteln verwendet werden. Die HE-EXLIGHT-LED Maschinenleuchten sind extrem wartungsarm. Dank der langen Lebensdauer der LED-Technologie von ca. 50.000 Betriebsstunden ist nahezu kein Austausch während der Lebensdauer der Lampe zu erwarten, damit entfallen auch Ersatzbeschaffung oder Reparaturaufwendungen. Die Leuchten verfügen über einen direkten 24V-Anschluss ohne zusätzlich erforderliche Komponenten.



IP67



Lichtstärke Ø (mm)

lux

100

1280

1000

880

2000

320

Beispiel Lichtstärke HE-EXLIGHT-E 24, Höhe 1000 mm

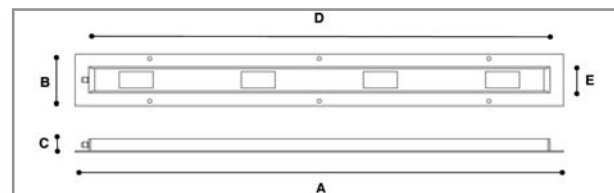

Ausführung

A

B

C

D

E

HE-EXLIGHT, 6 LED

210

78

25

186

54

HE-EXLIGHT, 12 LED

380

78

25

356

54

HE-EXLIGHT, 18 LED

550

78

25

526

54

HE-EXLIGHT, 24 LED

720

78

25

696

54

Abmessungen für Einbau- und Aufbau-Ausführung

Version	Stromversorgung	LED Anzahl	Leistungsaufnahme	Farbtemperatur	Abstrahlwinkel	Befestigung
HE-EXLIGHT-E 6	24 VDC	1	6 W	5000K	120°	Aufbau-Version
HE-EXLIGHT-E 12	24 VDC	2	12 W	5000K	120°	Aufbau-Version
HE-EXLIGHT-E 18	24 VDC	3	18 W	5000K	120°	Aufbau-Version
HE-EXLIGHT-E 24	24 VDC	4	24 W	5000K	120°	Aufbau-Version
HE-EXLIGHT-I 6	24 VDC	1	6 W	5000K	120°	Einbau-Version
HE-EXLIGHT-I 12	24 VDC	2	12 W	5000K	120°	Einbau-Version
HE-EXLIGHT-I 18	24 VDC	3	18 W	5000K	120°	Einbau-Version
HE-EXLIGHT-I 24	24 VDC	4	24 W	5000K	120°	Einbau-Version

Lieferung mit Kabellängen von 1,5 - 6m. Kabelende bei 230 VAC und bei 12 - 24 VDC mit freien Litzenenden. Betriebsgeräte zum Anschluss an Netzspannung als Zubehör.

DIAGRAMME BELEUCHTUNGSSTÄRKEN

HE-EXLIGHT-LED 24.6

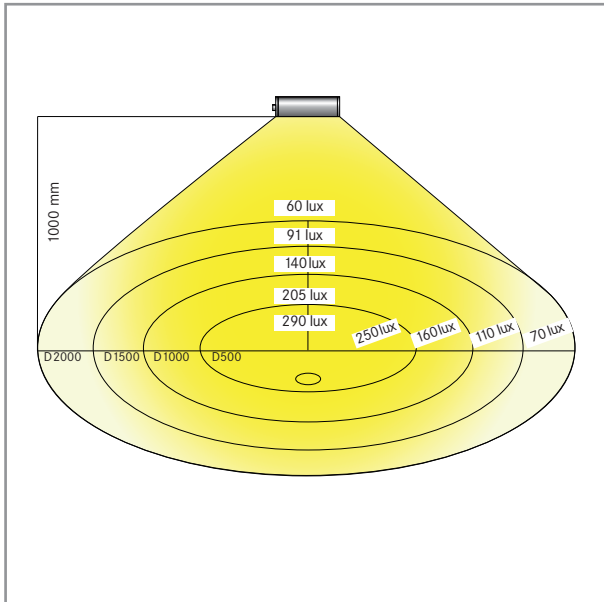

Technische Daten	Seite 12
Linse	120°
Stromstärke	700 mA
Beleuchtungssysteme	HE-EXLIGHT-LED24.6

HE-EXLIGHT-LED 24.12

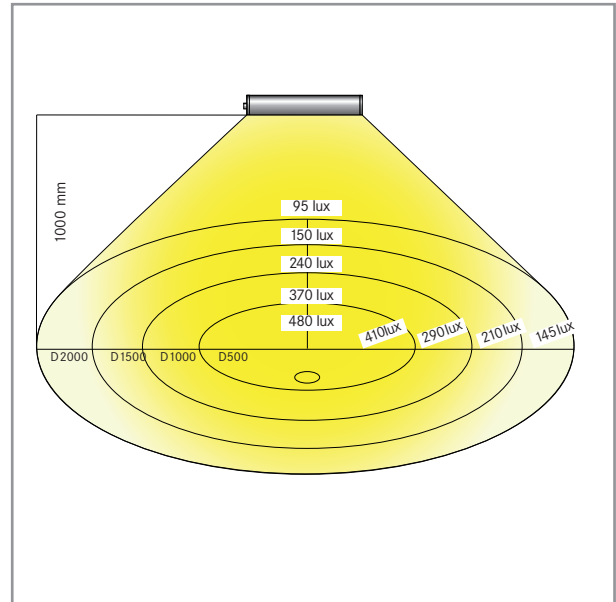

Technische Daten	Seite 12
Linse	120°
Stromstärke	1400 mA
Beleuchtungssysteme	HE-EXLIGHT-LED24.12

HE-EXLIGHT-LED 24.18

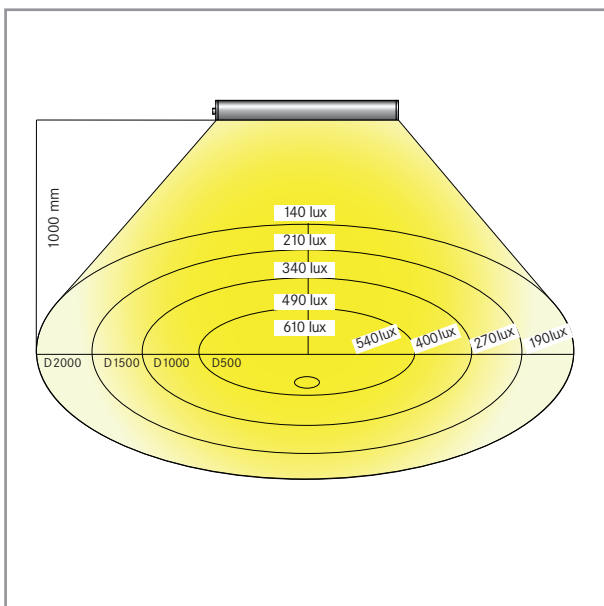

Technische Daten	Seite 12
Linse	120°
Stromstärke	2100 mA
Beleuchtungssysteme	HE-EXLIGHT-LED24.18

HE-EXLIGHT-LED 24.24

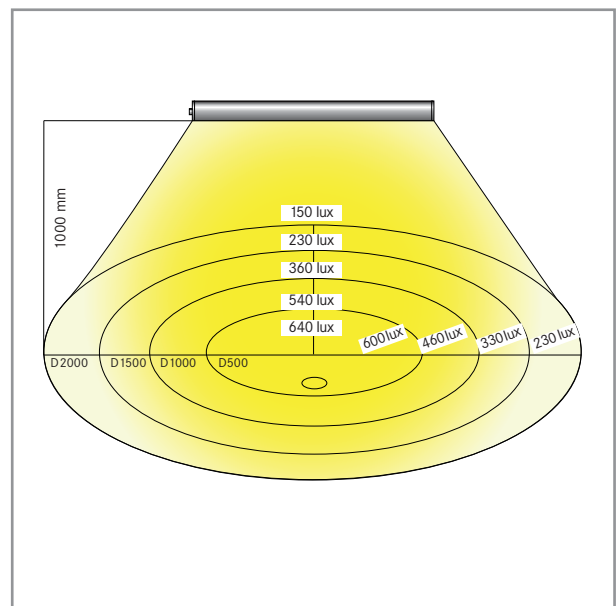

Technische Daten	Seite 12
Linse	120°
Stromstärke	2800 mA
Beleuchtungssysteme	HE-EXLIGHT-LED24.24

BELEUCHTUNGS- SYSTEME	3
ARBEITSPLATZ- LEUCHTEN	4
EINBAU- LEUCHTEN	9
MASCHINEN- LEUCHTEN	13
INTEGRIERTE BELEUCHTUNG	22

HE-TRACK-LED MASCHINENLEUCHTEN

3

BELEUCHTUNGSSYSTEME

4

ARBEITSPLATZLEUCHTEN

9

EINBAULEUCHTEN

14

MASCHINENLEUCHTEN

22

INTEGRIERTE BELEUCHTUNG



HE-TRACK-LED, diffuse Lichtabgabe für blendfreies Arbeiten



HE-TRACK-LED Ansicht von oben

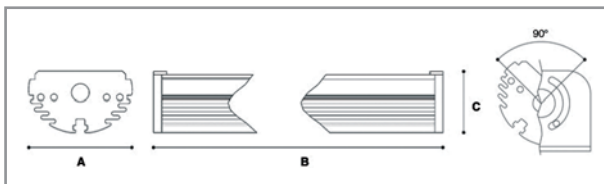

Die HE-TRACK-LED Maschinenleuchten eignen sich für kleine und mittlere Werkzeugmaschinen. Das Gehäuse besteht aus robustem, silber eloxiertem Aluminium. Das 5 mm starke, gehärtete Schutzglas gewährleistet durch die matte Oberfläche eine diffuse, blendfreie Lichtabgabe. Die Montage der Leuchten kann sowohl horizontal als auch vertikal erfolgen mittels optional erhältlichen Befestigungsplatten erfolgen. Die Leuchten sind stoßfest und unempfindlich gegen Vibrationen und können auch in Umgebungen mit Kühl- und Schmiermitteln verwendet werden. Zudem sind die HE-TRACK-LED Maschinenleuchten extrem wartungsarm. Dank der langen Lebensdauer der LED-Technologie von ca. 50.000 Betriebsstunden ist nahezu kein Austausch während der Lebensdauer der Lampe zu erwarten, damit entfallen auch Ersatzbeschaffung oder Reparaturaufwendungen.

- Flexible Maschinenleuchte
- Individuell einstellbarer Abstrahlwinkel
- Direkter 24V Anschluß ohne zusätzliche Komponenten
- Resistent gegenüber vielen Kühl- und Schmiermitteln



Version	A	B	C
HE-TRACKLED, 24 LED	63	340	37
HE-TRACKLED, 48 LED	63	640	37
HE-TRACKLED, 72 LED	63	940	37
HE-TRACKLED, 96 LED	63	1240	37

Abmessungen in mm

Version	Stromversorgung	LED Anzahl	Leistungsaufnahme	Farbtemperatur	Abstrahlwinkel	Befestigung
HE-TRACKLED 24	24 VDC	24	13 W	5000K	120°	Aufbau
HE-TRACKLED 48	24 VDC	48	26 W	5000K	120°	Aufbau
HE-TRACKLED 72	24 VDC	72	39 W	5000K	120°	Aufbau
HE-TRACKLED 96	24 VDC	96	52 W	5000K	120°	Aufbau

Lieferung mit Kabellängen von 1,5 - 6m. Kabelende bei 230 VAC und bei 12 - 24 VDC mit freien Litzenenden. Betriebsgeräte zum Anschluss an Netzspannung als Zubehör.

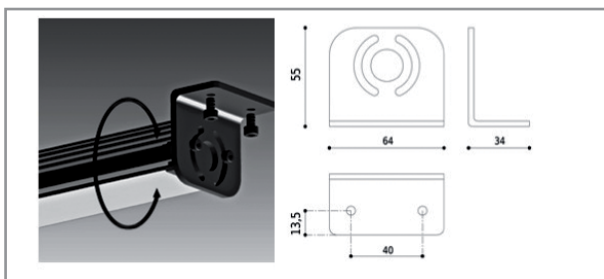

Haltersystem FX01

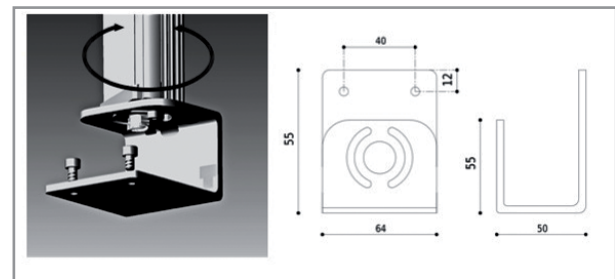

Haltersystem FX02

DIAGRAMME BELEUCHTUNGSSTÄRKEN

HE-TRACK-LED24

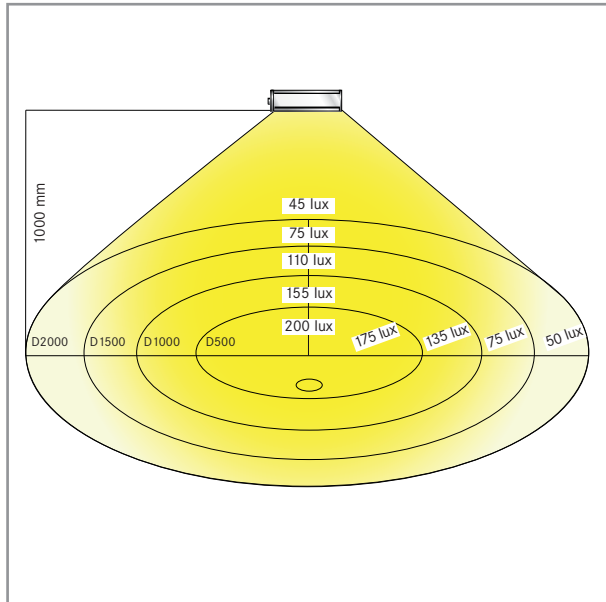

Technische Daten	Seite 14
Linse	120°
Stromstärke	350 mA
Beleuchtungssysteme	HE-TRACK-LED24

HE-TRACK-LED48

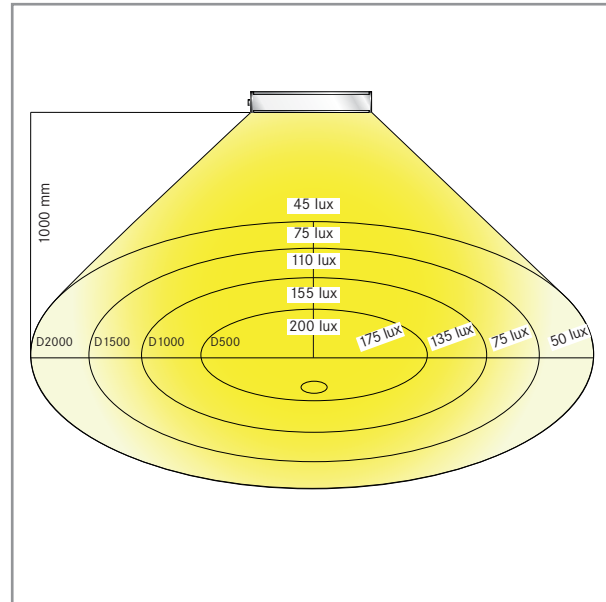

Technische Daten	Seite 14
Linse	120°
Stromstärke	350 mA
Beleuchtungssysteme	HE-TRACK-LED48

HE-TRACK-LED72

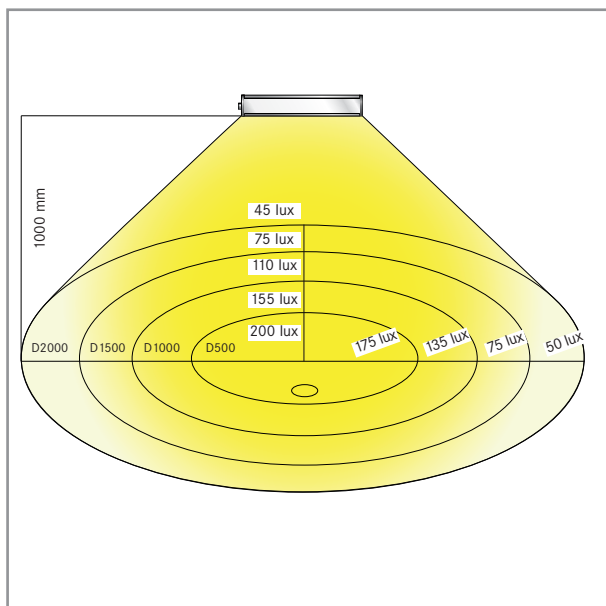

Technische Daten	Seite 14
Linse	120°
Stromstärke	350 mA
Beleuchtungssysteme	HE-TRACK-LED72

HE-TRACK-LED96

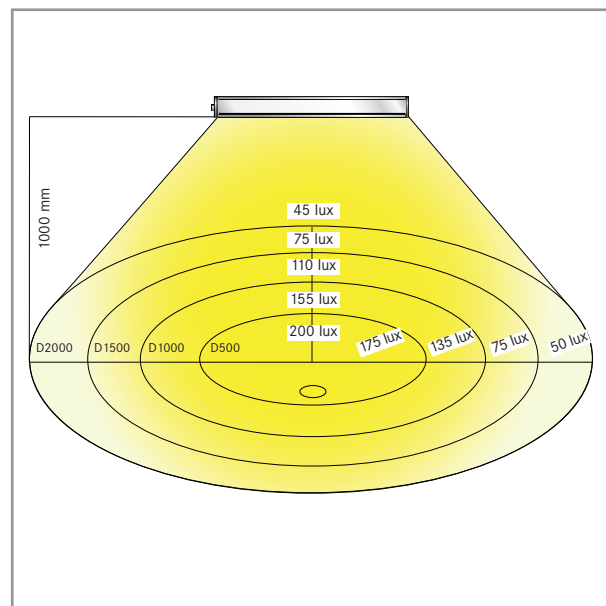

Technische Daten	Seite 14
Linse	120°
Stromstärke	350 mA
Beleuchtungssysteme	HE-TRACK-LED72

BELEUCHTUNGSSYSTEME	3
ARBEITSPLATZLEUCHTEN	4
EINBAULEUCHTEN	9
MASCHINENLEUCHTEN	15
INTEGRIERTE BELEUCHTUNG	22

HE-TLED MASCHINENLEUCHTEN

3

BELEUCHTUNGSSYSTEME

4

ARBEITSPLATZLEUCHTEN

9

EINBAULEUCHTEN

16

MASCHINENLEUCHTEN

22

INTEGRIERTE BELEUCHTUNG

Für die dauerhafte Beleuchtung des Maschineninnenraums wurde das modulare Beleuchtungssystem HE-TLED konzipiert. Dank des modularen Aufbaus dieses Systems kann die Ausleuchtung des Innenraums individuell auf den tatsächlichen Bedarf abgestimmt werden. Wahlweise sind Einheiten mit drei, sechs, neun oder zwölf LEDs verfügbar.



Modular aufgebaute Maschineninnenraumbeleuchtung HE-TLED

Das Gehäuse der HE-TLED besteht aus Aluminium und Polycarbonat und eignet sich problemlos für den Einsatz in staubigen oder feuchten Umgebungsbedingungen wie in Maschineninnengeräten. Für die Verwendung in der spanenden Fertigung kann auch auf eine kratzfeste Glasausführung zurückgegriffen werden. Alle Ausführungen der HE-TLED erfüllen die Anforderungen der Schutzart IP 68. Durch die gekapselte Bauform wird das Eindringen von Fremdpartikeln oder Feuchtigkeit verhindert und die hohe Lichtqualität jederzeit beibehalten.

Die Lebensdauer von bis zu 50.000 Stunden für eine LED reduziert erheblich den Wartungsaufwand. Dank dieser Langlebigkeit und der hohen Lichtqualität können zudem Wartungs- und Energiekosten eingespart werden.



Maschineninnenraumbeleuchtung HE-TLED mit drei LEDs

Verwendungsvorteile der HE-TLED-Leuchten

- Kompakte Baugrößen bei maximaler Ausleuchtung
- Robuste Ausführung für anspruchsvolle Anwendungen
- Einstellbarer Abstrahlwinkel, hohe Flexibilität
- Einfachste Montage durch innovative Befestigungsarten
- Resistent gegenüber vielen Kühl- und Schmiermitteln
- Hohe Schutzart, energieeffizient
- LED Technologie mit bis zu 50.000 Betriebsstunden



Befestigung mit Clips



Schraubverbindung mit Halter, Abmessungen sh. Seite 18

CE



IP68



	HE-TLED 3	HE-TLED 6	HE-TLED 9	HE-TLED 12
Stromstärke 350 mA	3 W	6 W	9 W	12 W
Stromstärke 500 mA	6 W	12 W	18 W	24 W
Stromstärke 700 mA	9 W	-	-	-
Betriebsspannung	12-24 VDC/230 VAC	24 VDC/230 VAC	24 VDC/230 VAC	24 VDC/230 VAC
Kennzeichnung IEC	III	III	III	III
Kabellänge	1,5 m	1,5 m	1,5 m	1,5 m
LED Typ	Cree XR-E	Cree XR-E	Cree XR-E	Cree XR-E
LED Lebensdauer	50 000 h	50 000 h	50 000 h	50 000 h
LED Anzahl	3	6	9	12
Lichttemperatur	5300 K	5300 K	5300 K	5300 K
Linse	8° - 25° - 40°	8° - 25° - 40°	8° - 25° - 40°	8° - 25° - 40°
Abmessungen (mm)	Ø 36x167	Ø 36x302	Ø 36x437	Ø 36x572
Befestigung	2 Metallclips	2 Metallclips	2 Metallclips	2 Metallclips
Lampenfarbe	Aluminium	Aluminium	Aluminium	Aluminium
Schutzart	IP68	IP68	IP68	IP68

Bestandteil des Leuchtmittels ist ein Schaltgerät, das von HEMA passend zum ausgewählten Leuchtyp mitgeliefert wird. Bei der Bestellung muss lediglich die gewünschte Betriebsspannung (siehe obige Tabelle) angegeben werden. Lieferung mit Kabellänge 1,5 - 6m. Kabelende bei 230 VAC mit 2-Pin-Stecker, Kabelende bei 12 - 24 VDC mit freien Litzenenden.

DIAGRAMME BELEUCHTUNGSSTÄRKEN

HE-TLED3

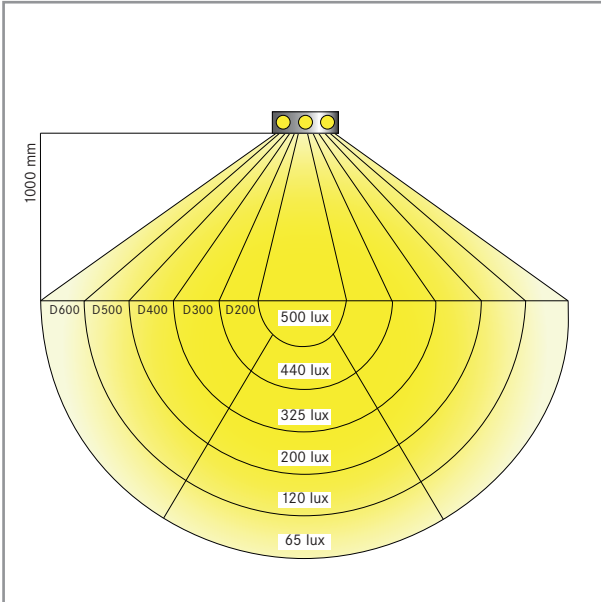

Technische Daten	Seite 16
Linse	40°
Stromstärke	350 mA
Beleuchtungssysteme	HE-TLED3

HE-TLED3

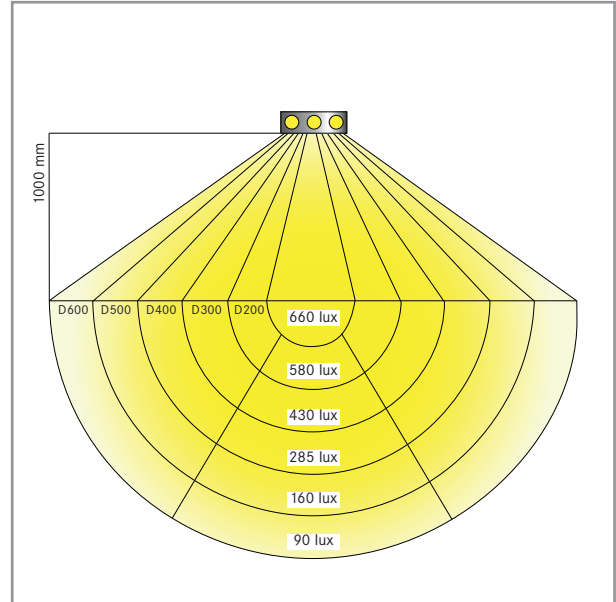

Technische Daten	Seite 16
Linse	40°
Stromstärke	500 mA
Beleuchtungssysteme	HE-TLED3

HE-TLED3

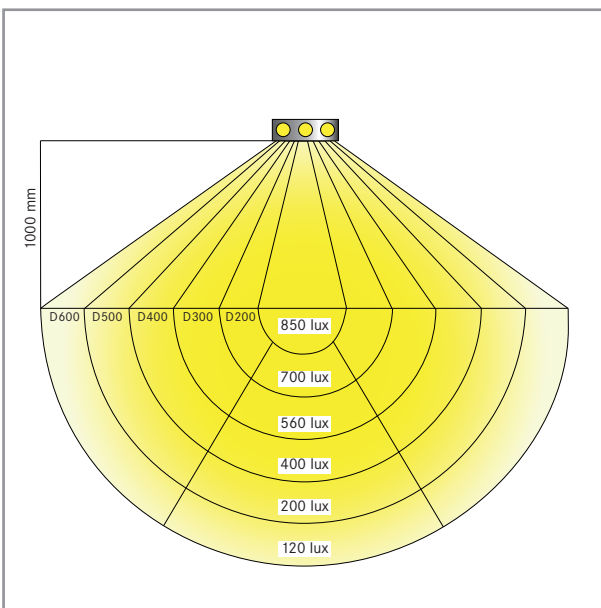

Technische Daten	Seite 16
Linse	40°
Stromstärke	700 mA
Beleuchtungssysteme	HE-TLED3

BELEUCHTUNGSSYSTEME	3
ARBEITSPLATZLEUCHTEN	4
EINBAULEUCHTEN	9
MASCHINENLEUCHTEN	17
INTEGRIERTE BELEUCHTUNG	22

DIAGRAMME BELEUCHTUNGSSTÄRKEN

- 3
BELEUCHTUNGSSYSTEME
- 4
ARBEITSPLATZ-LEUCHTEN
- 9
EINBAU-LEUCHTEN
- 18
MASCHINEN-LEUCHTEN
- 22
INTEGRIERTE BELEUCHTUNG

HE-TLED6

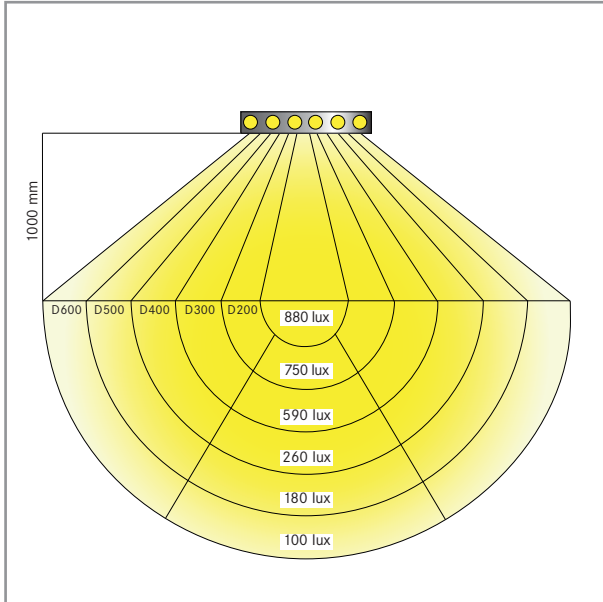

Technische Daten	Seite 16
Linse	40°
Stromstärke	350 mA
Beleuchtungssysteme	HE-TLED6

HE-TLED6

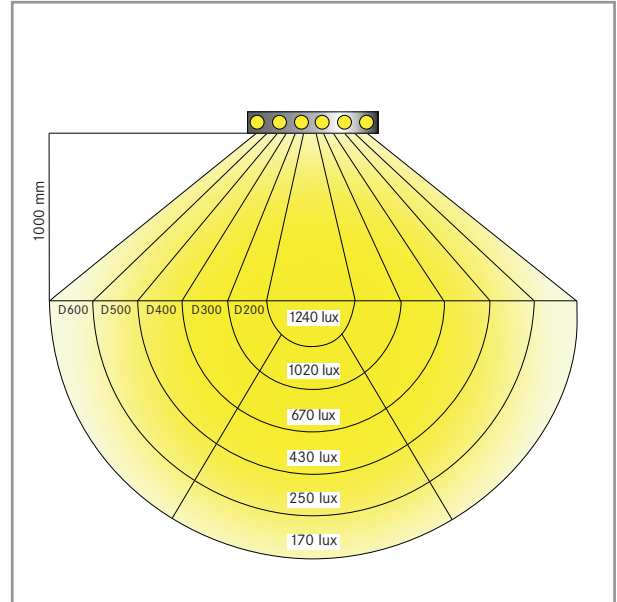

Technische Daten	Seite 16
Linse	40°
Stromstärke	500 mA
Beleuchtungssysteme	HE-TLED6

HE-TLED9

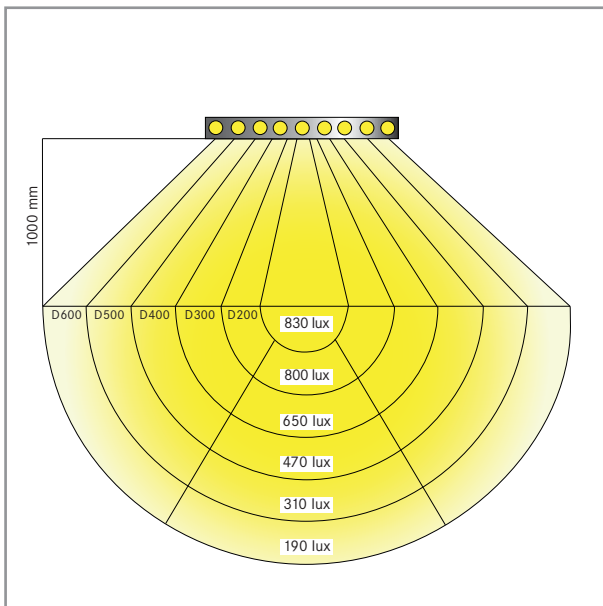

Technische Daten	Seite 16
Linse	40°
Stromstärke	350 mA
Beleuchtungssysteme	HE-TLED9

HE-TLED9

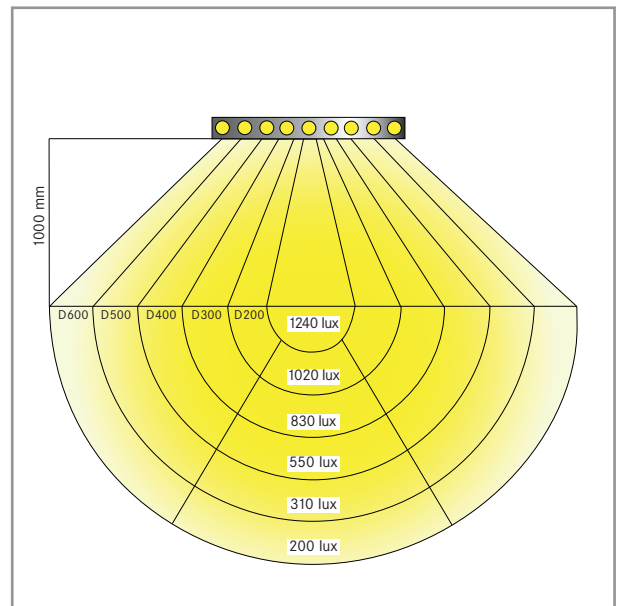

Technische Daten	Seite 16
Linse	40°
Stromstärke	500 mA
Beleuchtungssysteme	HE-TLED9

DIAGRAMME BELEUCHTUNGSSTÄRKEN

HE-TLED12

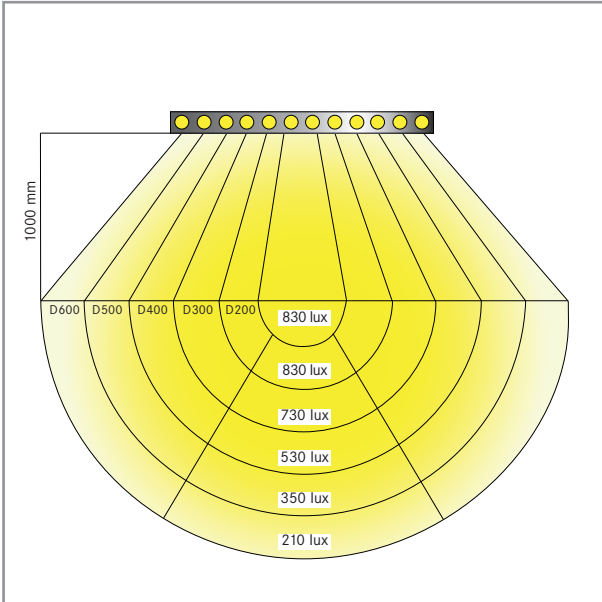

Technische Daten	Seite 16
Linse	40°
Stromstärke	350 mA
Beleuchtungssysteme	HE-TLED12

HE-TLED12

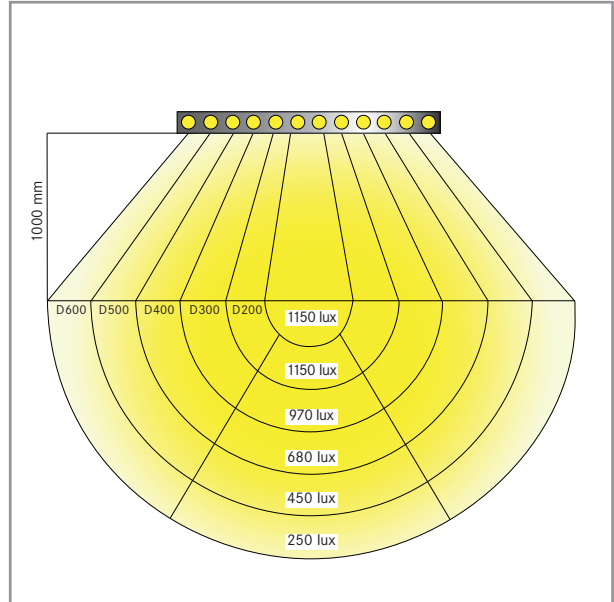

Technische Daten	Seite 16
Linse	40°
Stromstärke	500 mA
Beleuchtungssysteme	HE-TLED12

BELEUCHTUNGSSYSTEME	3
ARBEITSPLATZLEUCHTEN	4
EINBAULEUCHTEN	9
MASCHINENLEUCHTEN	19
INTEGRIERTE BELEUCHTUNG	22

HE-TCITY MASCHINENLEUCHTEN

- 3
BELEUCHTUNGSSYSTEME
- 4
ARBEITSPLATZLEUCHTEN
- 9
EINBAULEUCHTEN
- 20
MASCHINENLEUCHTEN
- 22
INTEGRIERTE BELEUCHTUNG

Wie die Serie HE-TLED eignet sich auch die HE-TCITY perfekt für die dauerhafte Beleuchtung von Maschineninnenräumen. Die HE-TCITY ist in vier Größen von 6W, 12W, 18W und 24W erhältlich. Das Gehäuse der HE-TCITY besteht aus Aluminium mit einer Ummantelung aus Borosilikatglas. Alle Ausführungen der HE-TCITY erfüllen die Anforderungen der Schutzart IP 68.



Maschineninnenraumbeleuchtung HE-TCITY mit Befestigungswinkel

Die gekapselte Bauform verhindert das Eindringen von Fremdpartikeln oder Feuchtigkeit, die hohe Lichtqualität bleibt erhalten. Dank der langen Lebensdauer und hohen Lichtqualität der LED wird der Wartungsaufwand erheblich reduziert und Energiekosten können eingespart werden.

Verwendungsvorteile der HE-TCITY-Leuchten

- Kompakte Baugrößen bei maximaler Ausleuchtung
- Robuste Ausführung für anspruchsvolle Anwendungen
- 120° Abstrahlwinkel
- Direkter 24V-Anschluss, integriertes Anschaltgerät
- Einfachste Montage durch innovative Befestigungsarten
- Resistent gegenüber vielen Kühl- und Schmiermitteln
- Hohe Schutzart IP68
- LED Technologie mit bis zu 50.000 Betriebsstunden



Maschineninnenraumbeleuchtung HE-TCITY

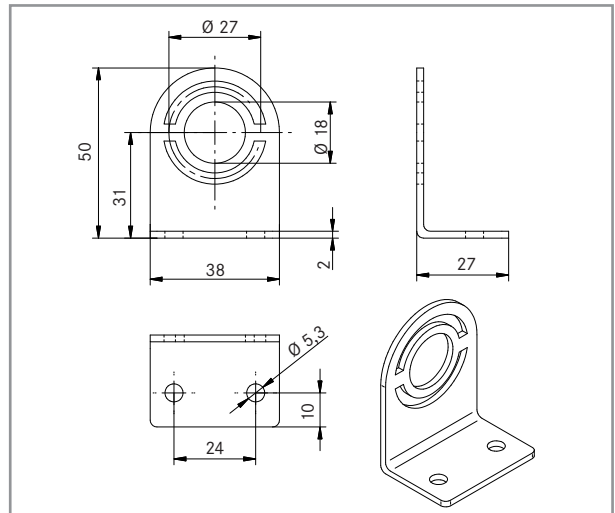

Halter für HE-TCITY und HE-TLED zum Anschrauben



	HE-TCITY6	HE-TCITY12	HE-TCITY18	HE-TCITY24
Stromstärke 700 mA	6 W	12 W	-	-
Stromstärke 1.400 mA	-	-	18 W	24 W
Betriebsspannung	24 VDC	24 VDC	24 VDC	24 VDC
Kennzeichnung IEC	III	III	III	III
Kabellänge standard	1,5 m	1,5 m	1,5 m	1,5 m
LED Typ	CITILED	CITILED	CITILED	CITILED
LED Lebensdauer	ca. 50.000 h	ca. 50.000 h	ca. 50.000 h	ca. 50.000 h
LED Anzahl	1	2	3	4
Lichttemperatur	5000 K Ra65	5000 K Ra65	5000 K Ra65	5000 K Ra65
Linse	120°	120°	120°	120°
Abmessungen (mm)	Ø 38x202	Ø 38x372	Ø 38x542	Ø 38x712
Befestigung	Halter / Clips	Halter / Clips	Halter / Clips	Halter / Clips
Lampenfarbe	Aluminium/Glas	Aluminium/Glas	Aluminium/Glas	Aluminium/Glas
Schutzart	IP68	IP68	IP68	IP68

Lieferung mit Kabellänge 1,5 - 6m möglich. Kabelende bei 230 VAC mit 2-Pin-Stecker, Kabelende bei 24 VDC mit freien Litzenenden.

DIAGRAMME BELEUCHTUNGSSTÄRKEN

HE-TCITY6

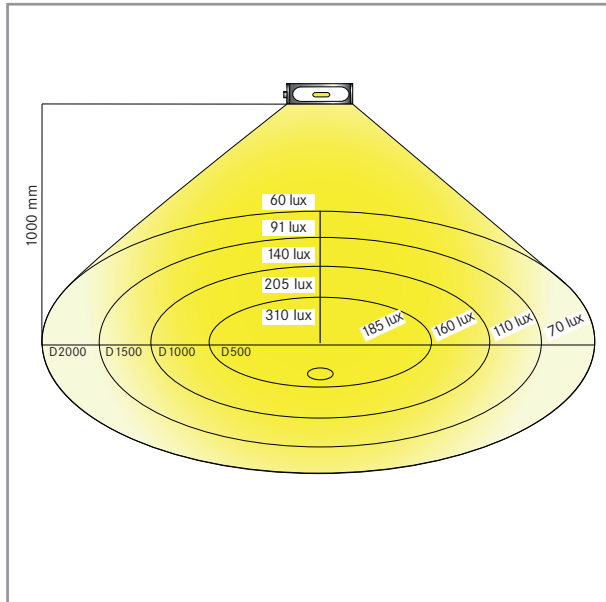

Technische Daten	Seite 18
Linse	120°
Stromstärke	24V/700 mA
Beleuchtungssysteme	HE-TCITY.6W

HE-TCITY12

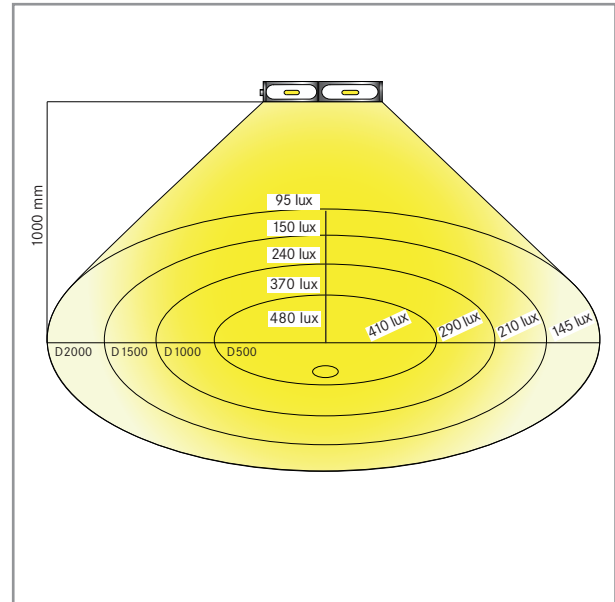

Technische Daten	Seite 18
Linse	120°
Stromstärke	24V/700 mA
Beleuchtungssysteme	HE-TCITY.12W

HE-TCITY18

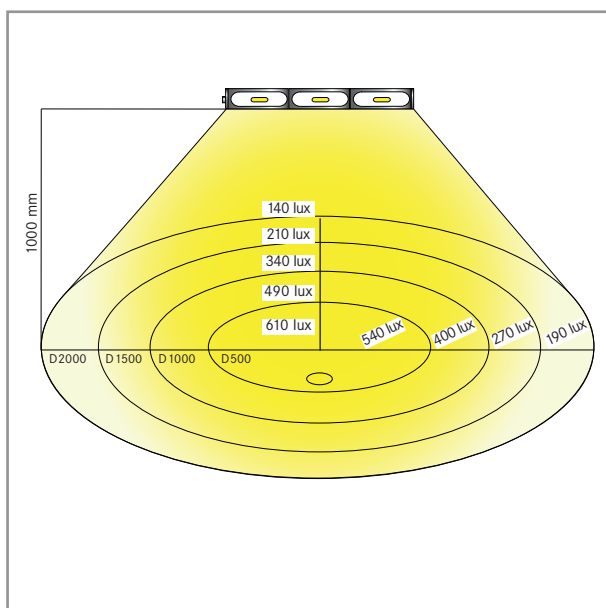

Technische Daten	Seite 18
Linse	120°
Stromstärke	24V/1400 mA
Beleuchtungssysteme	HE-TCITY.18W

HE-TCITY24

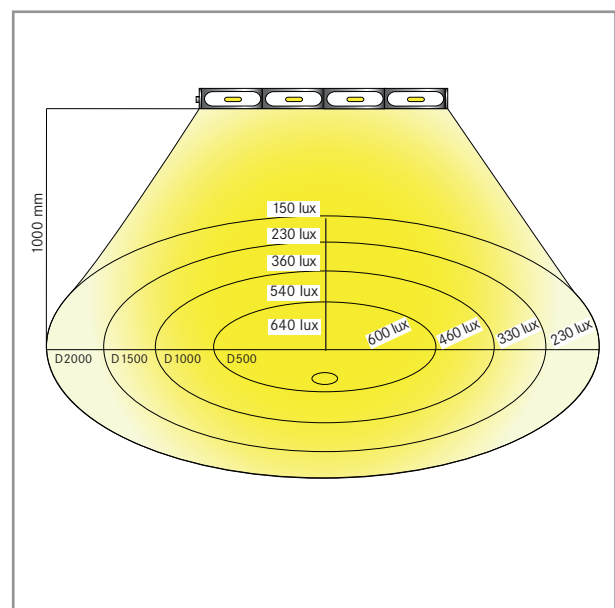

Technische Daten	Seite 18
Linse	120°
Stromstärke	24V/1400 mA
Beleuchtungssysteme	HE-TCITY.24W

BELEUCHTUNGSSYSTEME	3
ARBEITSPLATZLEUCHTEN	4
EINBAULEUCHTEN	9
MASCHINENLEUCHTEN	21
INTEGRIERTE BELEUCHTUNG	22

MASCHINENSICHERHEITSSCHEIBE MIT INTEGRIERTER BELEUCHTUNG

- 3
BELEUCHTUNGSSYSTEME
- 4
ARBEITSPLATZLEUCHTEN
- 9
EINBAULEUCHTEN
- 11
MASCHINENLEUCHTEN
- 22
INTEGRIERTE BELEUCHTUNG

Maschinensicherheitsscheiben ermöglichen die Kontrolle der Arbeitsvorgänge im Innenraum der Werkzeugmaschine, eine zusätzliche Beleuchtung ist fast immer erforderlich. Abhängig vom zur Verfügung stehenden Bauraum und der Position der Beleuchtung bilden sich an dieser häufig Ansammlungen von Verschmutzungen, wie z. B. Spänenestern.

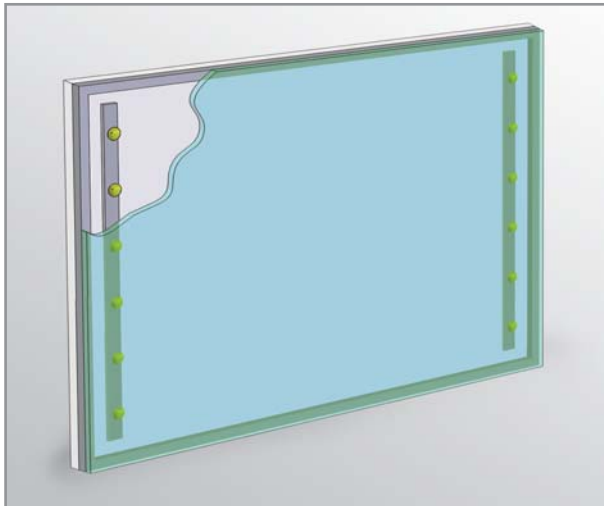

Maschinensicherheitsscheibe mit integrierter Beleuchtung

Eine optimale Lösung vereint die Sicht in den Innenraum mit der passenden Beleuchtung - die Antwort hierauf sind die Sicherheitsscheiben HEMW Window mit Beleuchtung - die Integration von LED Technik in einen Maschinensicherheitsscheibenverbund, zwei bewährte Systeme in einem kompakten System.

Die variabel zu platzierende LED-Leisten in der Maschinensicherheitsscheibe ermöglichen eine sehr flexible Ausleuchtung des Maschineninnenraums, die Bildung von



Maschinensicherheitsscheibe mit LED-Beleuchtung

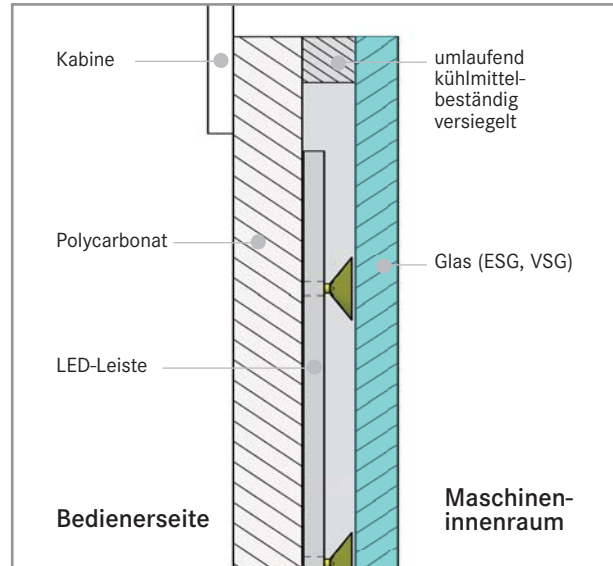

Aufbau der Sicherheitsscheibe mit integrierter Beleuchtung

Spänenestern an verbauten Maschinenleuchten im Maschineninnenraum gehört durch dieses System der Vergangenheit an.

Durch die bewährte, umlaufende kühlmitelbeständige Abdichtung der Maschinensicherheitsscheibe sind die LEDs vor Verschmutzungen und Feuchtigkeit geschützt.

Vorteile HEMA Windows mit integrierter Beleuchtung:

- Kompakte Systemlösung
- Flexible Ausleuchtung des Maschineninnenraums
- Bewährte LED Technologie
- Vermeidung von Spänenestern
- Betriebsspannung 24V
- Nachträgliche Ausstattung von Maschinen im Retrofit

Ausführungsmöglichkeiten

Betriebsspannung	24VDC
Nennstromaufnahme	270mA, 540mA, 800mA, 1100mA
Leistung	6W / 12W / 18W / 24W
Abstrahlwinkel	ca. 120°
Lichttemperatur	5700K
Anschluss	M12

Ein durchdachtes Einschubsystem ermöglicht den Erhalt der LED-Beleuchtungsleisten bei beschädigter Maschinensicherheitsscheibe. Gern berät und unterstützt Sie unser Serviceteam.

Weitere Informationen zu HEMA Maschinensicherheitsscheiben und Visiport haben wir in unserem Katalog »Schutzsysteme« zusammengestellt.

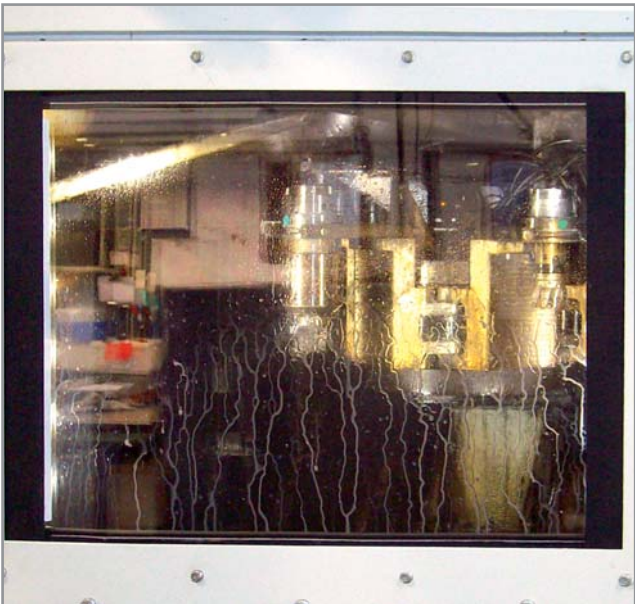

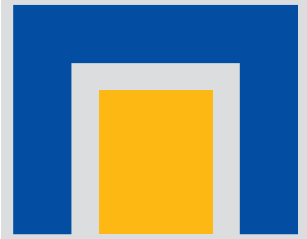

Unser Leistungsspektrum für Sie



PROTECTION

Schutzsysteme für Werkzeugmaschinen



CLAMPING
&
BRAKING

Klemm- und Bremssysteme



VISION

LED-Beleuchtungssysteme



SERVICE

Service, Logistik und Instandhaltung

HEMA Maschinen- und Apparateschutz GmbH

Seligenstädter Straße 82

D-63500 Seligenstadt

Telefon: +49 (0) 6182 773-0

Telefax: +49 (0) 6182 773-35

E-Mail: info@hema-schutz.de

Internet: www.hema-schutz.de

Autorisierter Vertriebspartner:

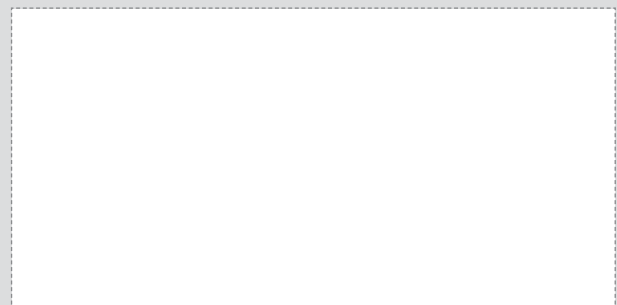

Stand: April 2013, Änderungen und Irrtum vorbehalten. Nachdruck und Veröffentlichung nur mit schriftlicher Genehmigung von HEMA. Alle technischen Daten und Zeichnungen im Katalog zeigen Standardrichtwerte, die in der jeweiligen Einsatzsituation abweichen können.

Prüfen Sie im Besonderen Bohrbilder und Einbausituationen. Angegebene Werte sind nicht verbindlich, es gilt immer der auf der Auftragsbestätigung angegebene Wert.

**ADVANTAGE HEMA.
INNOVATION ENDET NIE.**

Schutzsysteme nach Maß

