

HEMA

BELEUCHTUNGSSYSTEME

HEMA



MASCHINEN- UND
APPARATESCHUTZ GMBH



PROTECTION

CLAMPING
&
BRAKING

VISION

SERVICE

WELTWEIT FÜR SIE DA



Eine detaillierte Übersicht unserer Vertriebspartner finden Sie unter www.hema-schutz.de

INHALT

BELEUCHTUNGSSYSTEME FÜR ARBEITSPLÄTZE	
Arbeitsplatzleuchten HE-BF, HE-BC, HE-BL	Seite 4
Beleuchtungsdiagramme HE-BF, HE-BC, HE-BL	Seite 6
Arbeitsplatzleuchte HE-JOB-BRLED	Seite 7
Beleuchtungsdiagramm HE-JOB-BRLED	Seite 7
EINBAULEUCHTEN	
Spot-Einbauleuchten HE-P1, HE-P3, HE-P6	Seite 8
Beleuchtungsdiagramme HE-P1, HE-P3, HE-P6	Seite 9
MASCHINENLEUCHTEN	
HE-EXLIGHT Maschinenleuchten	Seite 10
Beleuchtungsdiagramme HE-EXLIGHT Maschinenleuchten	Seite 11
HE-TRACK Maschinenleuchten	Seite 12
Beleuchtungsdiagramme HE-TRACK Maschinenleuchten	Seite 13
HE-TLED Maschinenleuchten	Seite 14
Beleuchtungsdiagramme HE-TLED Maschinenleuchten	Seite 15
HE-TCITY Maschinenleuchten	Seite 16
Beleuchtungsdiagramme HE-TCITY Maschinenleuchten	Seite 17
SECRET MTL / MTLG Maschinenleuchten	Seite 18
MASCHINENLEUCHTEN	
Maschinenschutzscheiben mit integrierter Beleuchtung	Seite 19

BELEUCHTUNGSSYSTEME	3
ARBEITSPLATZLEUCHTEN	4
EINBAULEUCHTEN	9
MASCHINENLEUCHTEN	12
INTEGRIERTE BELEUCHTUNG	19

WEITERE KATALOGE

HEMA KATALOG SCHUTZ- UND SICHTSYSTEME



- Weitere Informationen zu
- Faltenbälgen
 - Rückwandkomplettsysteme
 - Spiralfedern
 - Teleskopstahlabdeckungen
 - Rolloabdeckungen
 - Maschinensicherheitsscheiben
 - Visiport Drehfenster

HEMA KATALOG KLEMM- UND BREMSSYSTEME



Weitere Informationen zu manuellen, pneumatischen sowie elektrischen Klemm- und Bremssystemen.

- RotoClamp
- DiskClamp
- LinClamp
- PClamp

ARBEITSPLATZLEUCHTEN

3

BELEUCHTUNGSSYSTEME

4

ARBEITSPLATZLEUCHTEN

8

EINBAULEUCHTEN

12

MASCHINENLEUCHTEN

19

INTEGRIERTE BELEUCHTUNG

Eine optimale Ausleuchtung des Arbeitsplatzes oder des Maschinenraums bietet neben mehr Sicherheit auch mehr Wohlbefinden und ermüdungsfreieres Arbeiten. Entscheidend hierfür ist die Auswahl der Lichtquelle. Leuchten mit moderner LED-Technologie ausgestattet sorgen für eine optimale und konstante Lichtabgabe mit neutraler Farbwiedergabe, ohne Sichtbeeinträchtigung durch flackern des Licht, ohne Abgabe von UV- oder Infrarot-Strahlen.



LED-Leuchte Typ HE-BC mit Kugelgelenk

Die Temperatur in Lampennähe ist konstant niedrig, wichtig für Instandhaltungsarbeiten. Im Vergleich zu Halogen- oder Neonlampen ermöglicht der fehlende Glühfaden auch unter schwierigen Bedingungen zu arbeiten.

Die durchschnittliche Lebensdauer der LEDs liegt bei 50.000 Stunden, dies entspricht einem ununterbrochenen Dauerbetrieb von sechs Jahren. Im Vergleich einer herkömmlichen Glühbirne können damit die Einsatzkosten um 50% reduziert werden, ohne Austausch oder Instandsetzungsarbeiten.

Für die Montage am Arbeitsplatz stehen drei verschiedene Gehäuseausführungen zur Auswahl, der An-/Ausschalter befindet sich bei allen Versionen direkt am Lampenkopf

- HE-BC: kurzer Lampenarm mit Kugelgelenk
- HE-BF - langer Lampenarm, flexibel
- HE-BL - langer Lampenarm, starr

Der Leuchtkopf aller Lampentypen besteht aus eloxiertem Aluminium, die Befestigung erfolgt durch Anschrauben der Lampenbasis.



Lampenkopf mit 3, 6 und 9 LEDs



Typ HE-BF mit flexiblem Lampenarm

Der An-/Ausschalter ist direkt am Lampenkopf platziert. Die Lampenbasis kann am Arbeitsplatz oder im Maschinenraum fest angeschraubt werden, alternativ stehen ein Klemmfuss oder eine Magnetbasis für eine flexiblere Befestigung zur Verfügung.

Für die perfekte Ausleuchtung und Abstimmung der Helligkeit kann jeder dieser Lampentypen mit 3, 6 oder 9 LEDs sowie einer 8°, 25° oder 40°-Linse ausgestattet werden.



Typ HE-BL mit langem starren Lampenarm

CE



IP65

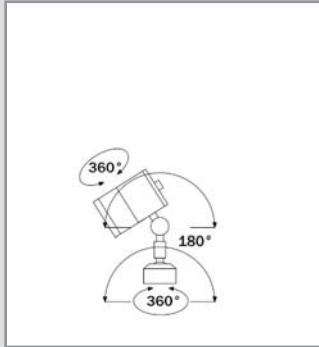
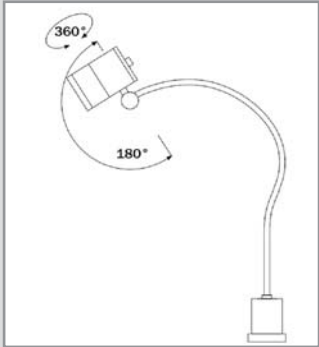
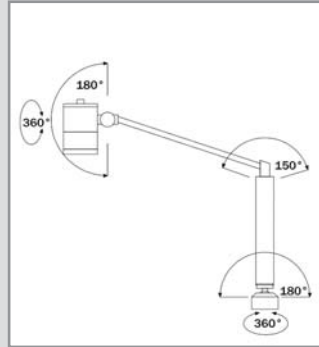

ARBEITSPLATZLEUCHTEN

Typ	HE-BC	HE-BF	HE-BL
LED Anzahl	3 / 6 / 9	3 / 6 / 9	3 / 6 / 9
LED Lebensdauer	50.000 h	50.000 h	50.000 h
Helligkeit / Linse	Diffus / 8°, 25°, 40°	Diffus / 8°, 25°, 40°	Diffus / 8°, 25°, 40°
Lichttemperatur	5000 K	5000 K	5300 K
Reflektor Ø mm	64x86 (3/6 LED), 90x101 (9 LED)	64x86 (3/6 LED), 90x101 (9 LED)	64x86 (3/6 LED), 90x101 (9 LED)
Basisdimensionen	60 x 60 mm, H 36 mm	80 x 63 mm, H 102 mm	60 x 60 mm, H 36 mm
Lampenarm	-	Ø15 mm x L 700 mm, flexibel	oben Ø12 x L420 mm unten 35 x 35 x 240mm
Befestigung	4 Schrauben	4 Schrauben	4 Schrauben
Schalter	einpolig, an-/aus	einpolig, an-/aus	einpolig, an-/aus
Anschaltgerät	im Kopf integriert	in der Basis integriert	im unteren Teil des Arms integriert
Schutzart	IP 65	IP 65	IP 65
Farbe	schwarz, andere Farben auf Anfrage	schwarz, andere Farben auf Anfrage	schwarz, andere Farben auf Anfrage
Einstellbare Winkel			

BELEUCHTUNGSSYSTEME	3
ARBEITSPLATZLEUCHTEN	5
EINBAULEUCHTEN	8
MASCHINENLEUCHTEN	12
INTEGRIERTE BELEUCHTUNG	19

Elektrische Eigenschaften

Lampentyp	HE-BC/HE-BF/HE-BL - 3 LED	HE-BC/HE-BF/HE-BL - 6 LED	HE-BC, HE-BF, HE-BL- 9 LED
Betriebsspannung	12-24 VDC/230 VAC	12-24 VDC/230 VAC	230 VAC
Stromstärke 350 mA	-	-	9 W
Stromstärke 500 mA	6 W	12 W	-
Kennzeichnung IEC	III	III	III

Bei der Bestellung muss lediglich die gewünschte Betriebsspannung (siehe obige Tabelle) angegeben werden. Lieferung mit Kabellänge 1,5 m. Kabelende bei 12 - 24 VDC mit freien Litzenenden. Kabelenden bei 230 VAC mit 2-Pin-Stecker gegen Aufpreis,

DIAGRAMME BELEUCHTUNGSSTÄRKEN

3	BELEUCHTUNGSSYSTEME
6	ARBEITSPLATZ-LEUCHTEN
8	EINBAU-LEUCHTEN
12	MASCHINEN-LEUCHTEN
19	INTEGRIERTE BELEUCHTUNG

HE-BC3, HE-BF3, HE-BL3

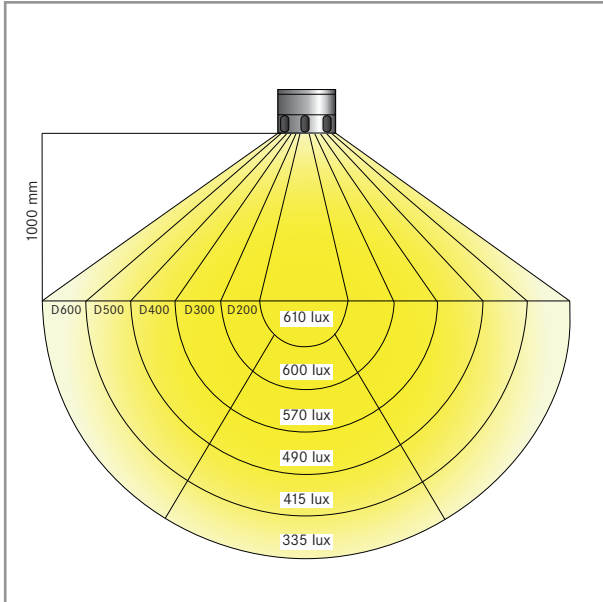

Technische Daten	Seiten 4 - 5
Linse	40°
Stromstärke	500 mA / 6W
Beleuchtungssysteme	HE-BC3, HE-BF3, HE-BL3

HE-BC6, HE-BF6, HE-BL6

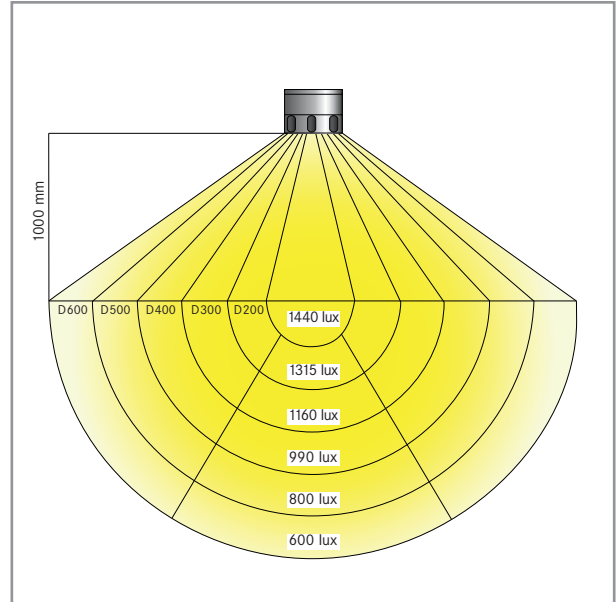

Technische Daten	Seiten 4 - 5
Linse	40°
Stromstärke	500 mA / 12W
Beleuchtungssysteme	HE-BC6, HE-BF6, HE-BL6

HE-BC9, HE-BF9, HE-BL9

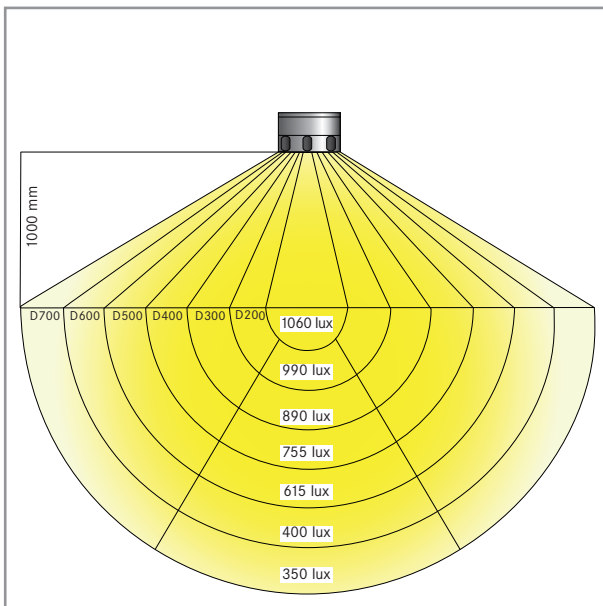

Technische Daten	Seiten 4 - 5
Linse	40°
Stromstärke	350 mA / 9 W
Beleuchtungssysteme	HE-BC9, HE-BF9, HE-BL9

ARBEITSPLATZLEUCHE HE-JOB-BRLED

Die HE-JOB-BRLED ist eine regulierbare Arbeitsplatzleuchte mit aktuellster LED Technologie. Dank des sehr flexiblen Gelenkarm können alle erforderlichen Positionen für eine optimale Arbeitsplatzausleuchtung bequem eingestellt werden. Der Leuchtenkopf besteht aus Aluminium und erreicht die Schutzklasse IP65, die Gesamtleuchte die Schutzklasse IP40. Der Ein-/Ausschalter direkt am Leuchtenkopf vereinfacht die Bedienung der Arbeitsplatzleuchte.

Die Vorteile der HE-JOB-BRLED Arbeitsplatzleuchten:

- Hoch flexibel durch Gelenkarm
- Ein-/Ausschalter direkt am Leuchtenkopf
- Integriertes Vorschaltgerät
- Optional Verwendung eines Dimmers möglich

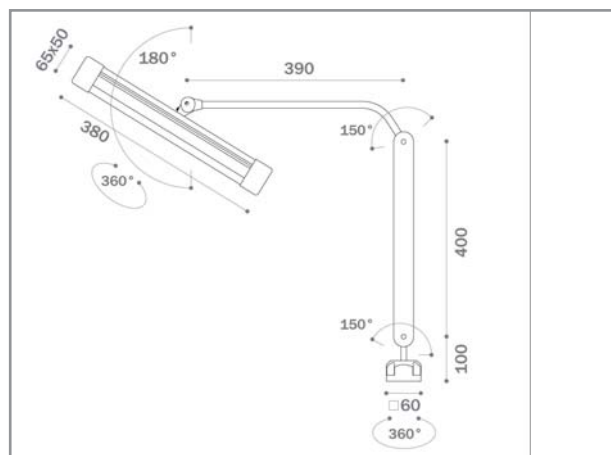

HE-JOB-BRLED Abmessungen

	HE-JOB-BRLED
Betriebsspannung	230 VAC
Kennzeichnung IEC	II
Kabellänge	1,5 m
LED Lebensdauer	50 000 h
LED Anzahl	24
Lichttemperatur	5000 K
Befestigung	4 Bohrungen oder optionale Halterung (Zubehör)
Lampenfarbe	Aluminium
Schutzart	IP40 Leuchte IP65 Leuchtenkopf



HE-JOB-BRLED Arbeitsplatzleuchte für Werkbänke



Optionale Befestigung



Ein-/Ausschalter am Lampenkopf

DIAGRAMM BELEUCHTUNGSSTÄRKE HE-JOB-BRLED

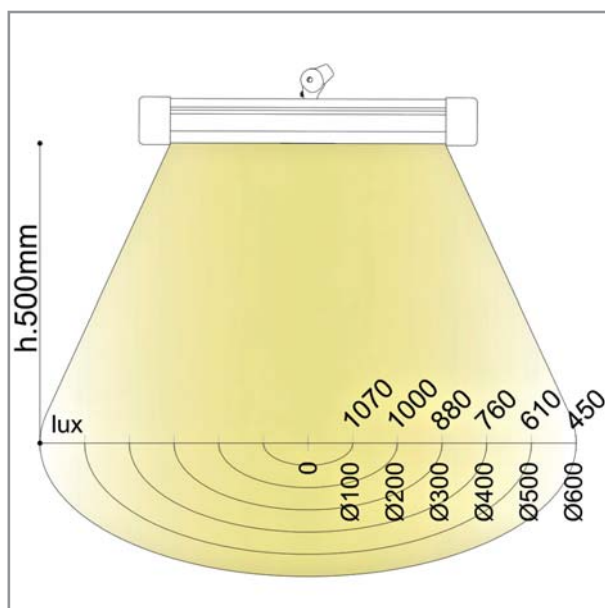

BELEUCHTUNGS-SYSTEME	3
ARBEITSPLATZ-LEUCHTEN	7
EINBAU-LEUCHTEN	8
MASCHINEN-LEUCHTEN	12
INTEGRIERTE BELEUCHTUNG	19

SPOT EINBAULEUCHTEN

3

BELEUCHTUNGSSYSTEME

4

ARBEITSPLATZLEUCHTEN

9

EINBAULEUCHTEN

12

MASCHINENLEUCHTEN

19

INTEGRIERTE BELEUCHTUNG

Die Spot-Einbauleuchten sind ein kompaktes LED Beleuchtungssystem im »Spot«-Design mit geringem Platzbedarf. Der Leuchtenkopf besteht aus eloxiertem Aluminium, die Standardfarbe ist schwarz, auf Wunsch sind auch andere Farben lieferbar. Für den Einbau der SPOT-Leuchten muss eine Aussparung passend des jeweiligen Durchmessers vorgesehen werden, die Befestigung erfolgt dann mittels einer Befestigungsschraube.

Die Vorteile der HE-P LED-Spotleuchten:

- Platzsparend durch Einbau in die Maschineneinbaung
- Keine Störkonturen, an denen sich Spänenester, etc. bilden können
- Verschiedene Abstrahlwinkel 8°, 25°, 40°
- Resistent gegenüber vielen Kühl- und Schmiermittel
- Anzahl der LED anpassbar: 1, 3 oder 6 LED pro Kopf möglich



Typ HE-P1 und HE-P3



Typ	HE-P1	HE-P3	HE-P6
LED Anzahl	1	3	6
LED Lebensdauer	50.000 h	50.000 h	50.000 h
Helligkeit / Linse	Diffus / 8°, 25°, 40°	Diffus / 8°, 25°, 40°	Diffus / 8°, 25°, 40°
Lichttemperatur	5000 K	5000 K	5000 K
Dimensionen	A = 40mm B = 31,5mm C = 30mm	A = 70mm B = 53mm C = 61mm	A = 70mm B = 53mm C = 61mm
Befestigung	Nutmutter	Nutmutter	Nutmutter
Schutzart	IP 67	IP 67	IP 67
Farbe	schwarz, andere Farben auf Anfrage	schwarz, andere Farben auf Anfrage	schwarz, andere Farben auf Anfrage

<p>M32x1</p>			
--------------	--	--	--

Elektrische Eigenschaften

Lampentyp	HE-P1	HE-P3	HE-P6
Betriebsspannung	12-24 VDC/230 VAC	12-24 VDC/230 VAC	12-24 VDC/230 VAC
Stromstärke 700 mA	3 W	9 W	18W
Kennzeichnung IEC	III	III	III

Bei der Bestellung muss lediglich die gewünschte Betriebsspannung (siehe obige Tabelle) angegeben werden. Lieferung mit Kabellängen 1,5m. Kabelende bei 12 - 24 VDC mit freien Litzenenden, Kabelenden bei 230 VAC mit 2-Pin-Stecker gegen Aufpreis.

DIAGRAMME BELEUCHTUNGSSTÄRKEN

HE-P1

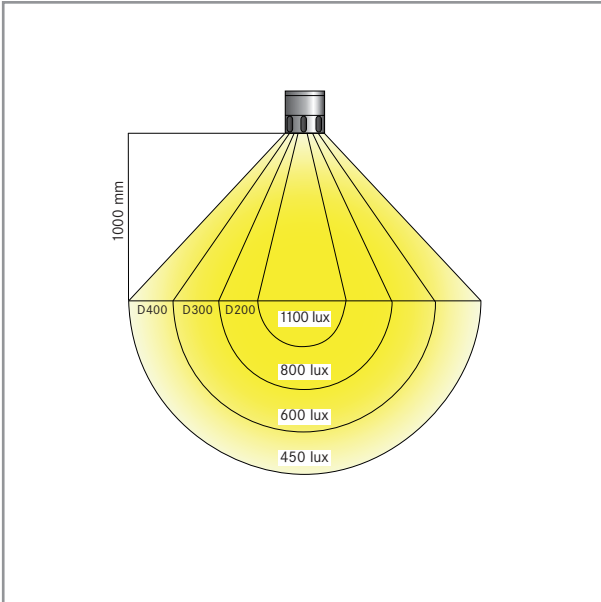

Technische Daten	Seiten 8
Linse	40°
Stromstärke	700 mA / 3W
Beleuchtungssysteme	HE-P1

HE-P3

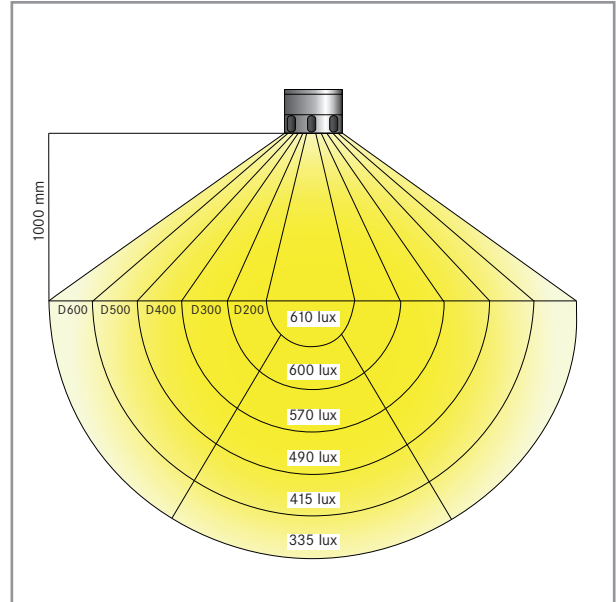

Technische Daten	Seiten 8
Linse	40°
Stromstärke	700 mA / 9W
Beleuchtungssysteme	HE-P3

HE-P6

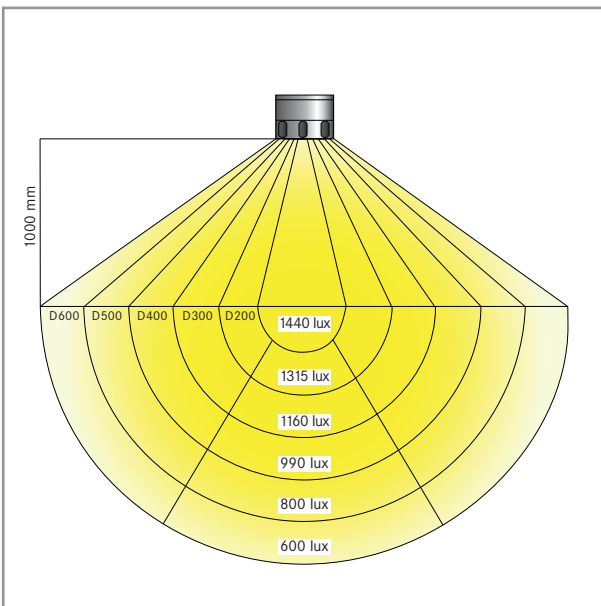

Technische Daten	Seiten 8
Linse	40°
Stromstärke	700 mA / 18W
Beleuchtungssysteme	HE-P6

BELEUCHTUNGSSYSTEME	3
ARBEITSPLATZLEUCHTEN	4
EINBAULEUCHTEN	9
MASCHINENLEUCHTEN	12
INTEGRIERTE BELEUCHTUNG	19

HE-EXLIGHT-LED MASCHINENLEUCHTEN

3

BELEUCHTUNGSSYSTEME

4

ARBEITSPLATZLEUCHTEN

8

EINBAULEUCHTEN



HE-EXLIGHT-E, E-Ausführung mit 6 LED

10

MASCHINENLEUCHTEN

19

INTEGRIERTE BELEUCHTUNG



HE-EXLIGHT-I, I-Ausführung mit 12 LED

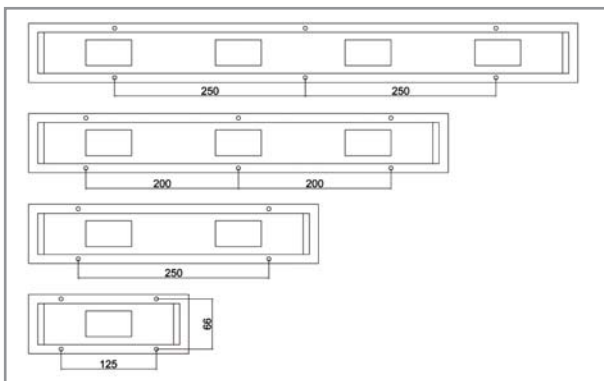

Die HE-EXLIGHT-LED Maschinenleuchten eignen sich durch ihre kompakten Abmessungen und des flachen, robusten Gehäuses optimal für den Einbau in kleine und mittlere Maschinen. Zur bestmöglichen, auch nachträglichen Anpassung an die Maschine wurde die HE-EXLIGHT-LED Maschinenleuchte in zwei Ausführungen konzipiert. Das Gehäuse beider Versionen besteht aus robustem, eloxiertem Aluminium mit einem 4 mm starken Sicherheitsglas. Die Leuchten sind stoßfest und unempfindlich gegen Vibrationen und können auch in Umgebungen mit Kühl- und Schmiermitteln verwendet werden. Die HE-EXLIGHT-LED Maschinenleuchten sind extrem wartungsarm. Dank der langen Lebensdauer der LED-Technologie von ca. 50.000 Betriebsstunden ist nahezu kein Austausch während der Lebensdauer der Lampe zu erwarten, damit entfallen auch Ersatzbeschaffung oder Reparaturaufwendungen. Die Leuchten verfügen über einen direkten 24V-Anschluss ohne zusätzlich erforderliche Komponenten.



Lichtstärke Ø (mm)	lux
100	1280
1000	880
2000	320

Beispiel Lichtstärke HE-EXLIGHT-E 24, Höhe 1000 mm

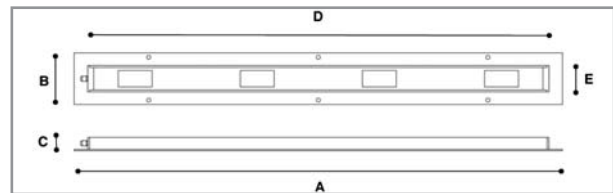

Ausführung	A	B	C	D	E
HE-EXLIGHT, 6 LED	210	78	25	186	54
HE-EXLIGHT, 12 LED	380	78	25	356	54
HE-EXLIGHT, 18 LED	550	78	25	526	54
HE-EXLIGHT, 24 LED	720	78	25	696	54

Abmessungen für Einbau- und Aufbau-Ausführung

Version	Stromversorgung	LED Anzahl	Leistungsaufnahme	Farbtemperatur	Abstrahlwinkel	Befestigung
HE-EXLIGHT-E 6	24 VDC	1	6 W	5000K	120°	Aufbau-Version
HE-EXLIGHT-E 12	24 VDC	2	12 W	5000K	120°	Aufbau-Version
HE-EXLIGHT-E 18	24 VDC	3	18 W	5000K	120°	Aufbau-Version
HE-EXLIGHT-E 24	24 VDC	4	24 W	5000K	120°	Aufbau-Version
HE-EXLIGHT-I 6	24 VDC	1	6 W	5000K	120°	Einbau-Version
HE-EXLIGHT-I 12	24 VDC	2	12 W	5000K	120°	Einbau-Version
HE-EXLIGHT-I 18	24 VDC	3	18 W	5000K	120°	Einbau-Version
HE-EXLIGHT-I 24	24 VDC	4	24 W	5000K	120°	Einbau-Version

Lieferung mit Kabellängen von 1,5 - 6m. Kabelende bei 230 VAC und bei 12 - 24 VDC mit freien Litzenenden. Betriebsgeräte zum Anschluss an Netzspannung als Zubehör.

DIAGRAMME BELEUCHTUNGSSTÄRKEN

HE-EXLIGHT-LED 24.6

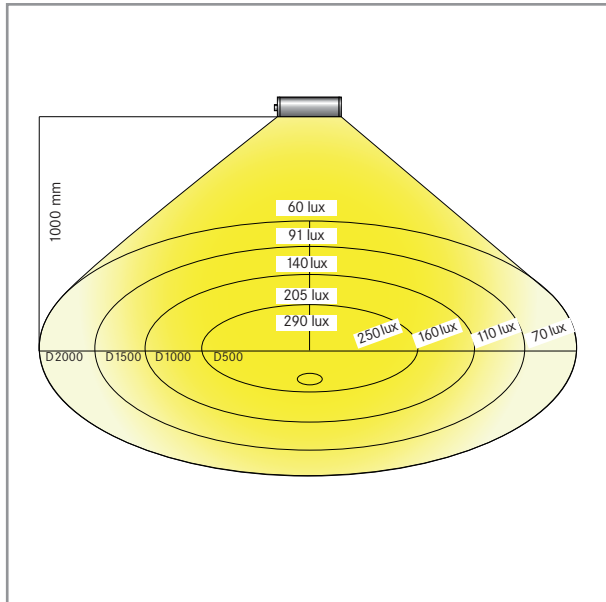

Technische Daten	Seite 10
Linse	120°
Stromstärke	700 mA
Beleuchtungssysteme	HE-EXLIGHT-LED24.6

HE-EXLIGHT-LED 24.12

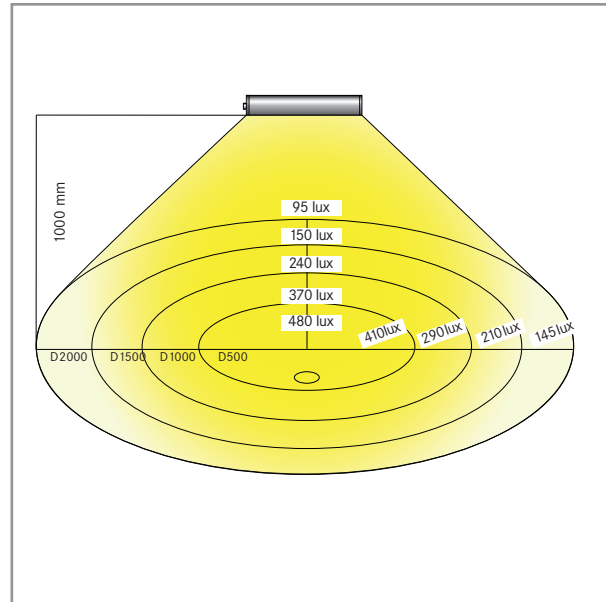

Technische Daten	Seite 10
Linse	120°
Stromstärke	1400 mA
Beleuchtungssysteme	HE-EXLIGHT-LED24.12

HE-EXLIGHT-LED 24.18

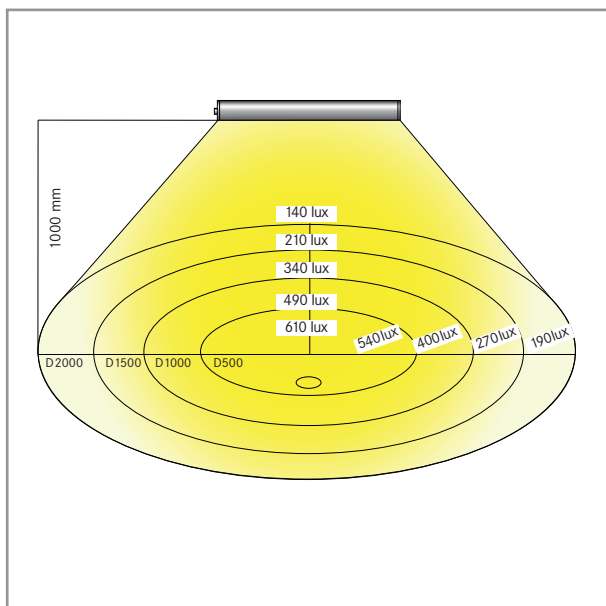

Technische Daten	Seite 10
Linse	120°
Stromstärke	2100 mA
Beleuchtungssysteme	HE-EXLIGHT-LED24.18

HE-EXLIGHT-LED 24.24

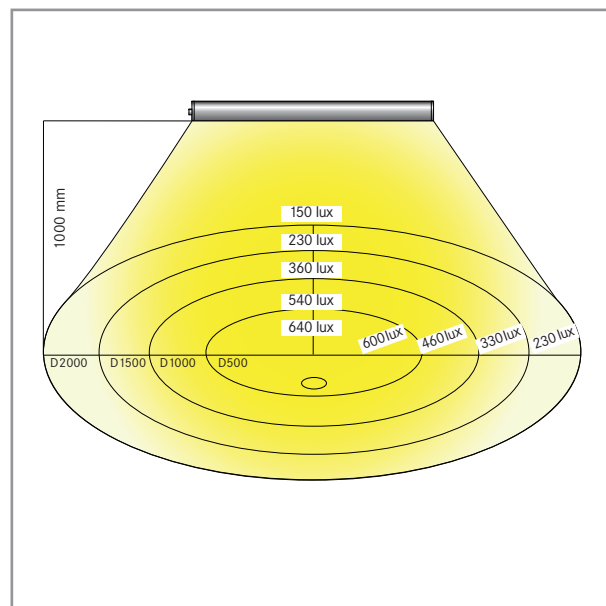

Technische Daten	Seite 10
Linse	120°
Stromstärke	2800 mA
Beleuchtungssysteme	HE-EXLIGHT-LED24.24

BELEUCHTUNGSSYSTEME	3
ARBEITSPLATZLEUCHTEN	4
EINBAULEUCHTEN	8
MASCHINENLEUCHTEN	11
INTEGRIERTE BELEUCHTUNG	19

HE-TRACK-LED MASCHINENLEUCHTEN

3

BELEUCHTUNGSSYSTEME

4

ARBEITSPLATZLEUCHTEN

8

EINBAULEUCHTEN

12

MASCHINENLEUCHTEN

19

INTEGRIERTE BELEUCHTUNG



HE-TRACK-LED, diffuse Lichtabgabe für blendfreies Arbeiten

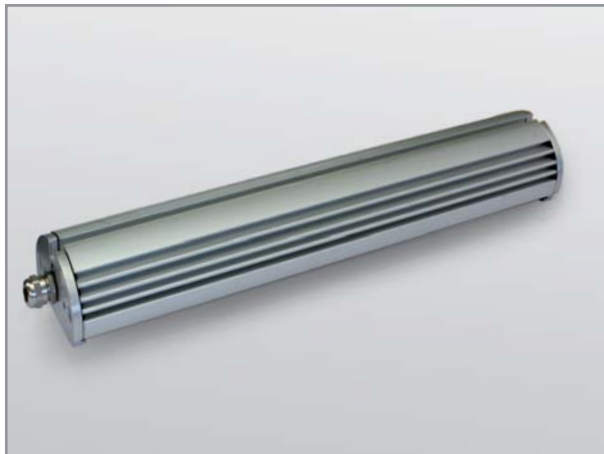

HE-TRACK-LED Ansicht von oben

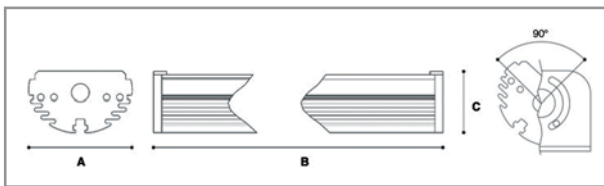

Die HE-TRACK-LED Maschinenleuchten eignen sich für kleine und mittlere Werkzeugmaschinen. Das Gehäuse besteht aus robustem, silber eloxierten Aluminium. Das 5 mm starke, gehärtete Schutzglas gewährleistet durch die matte Oberfläche eine diffuse, blendfreie Lichtabgabe. Die Montage der Leuchten kann sowohl horizontal als auch vertikal erfolgen mittels optional erhältlichen Befestigungsplatten erfolgen. Die Leuchten sind stoßfest und unempfindlich gegen Vibrationen und können auch in Umgebungen mit Kühl- und Schmiermitteln verwendet werden. Zudem sind die HE-TRACK-LED Maschinenleuchten extrem wartungsarm. Dank der langen Lebensdauer der LED-Technologie von ca. 70.000 Betriebsstunden ist nahezu kein Austausch während der Lebensdauer der Lampe zu erwarten, damit entfallen auch Ersatzbeschaffung oder Reparaturaufwendungen.

- Flexible Maschinenleuchte
- Individuell verstellbarer Abstrahlwinkel
- Direkter 24V Anschluß ohne zusätzliche Komponenten
- Resistent gegenüber vielen Kühl- und Schmiermitteln



Version	A	B	C
HE-TRACKLED 24	63	340	37
HE-TRACKLED 48	63	640	37
HE-TRACKLED 72	63	940	37
HE-TRACKLED 96	63	1240	37

Abmessungen in mm ohne PG 7 Verschraubung

Version	Betriebsspannung	LED Anzahl	Leistungsaufnahme	Farbtemperatur	Abstrahlwinkel	Befestigung
HE-TRACKLED 24	24 VDC	36	13 W	5000K	120°	Aufbau
HE-TRACKLED 48	24 VDC	90	34 W	5000K	120°	Aufbau
HE-TRACKLED 72	24 VDC	126	47 W	5000K	120°	Aufbau
HE-TRACKLED 96	24 VDC	180	68 W	5000K	120°	Aufbau

Lieferung mit Kabellängen von 1,5m. Kabelende mit freien Litzenenden.

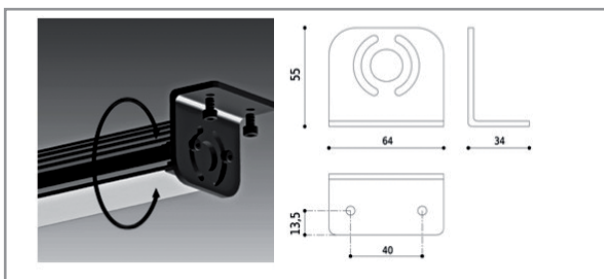

Haltersystem FX01

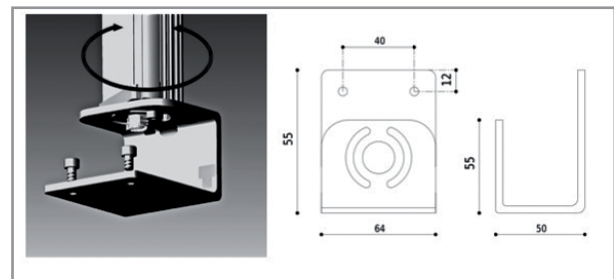

Haltersystem FX02

DIAGRAMME BELEUCHTUNGSSTÄRKEN

HE-TRACK-LED24

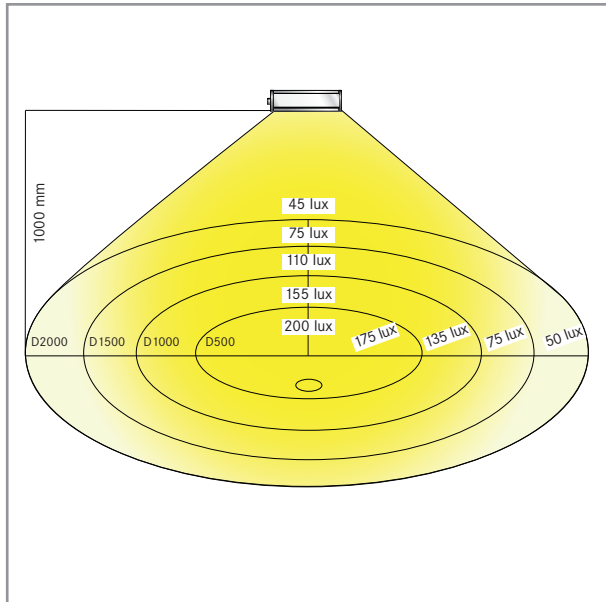

Technische Daten	Seite 12
Linse	120°
Stromstärke	600 mA
Beleuchtungssysteme	HE-TRACK LED24

HE-TRACK-LED48

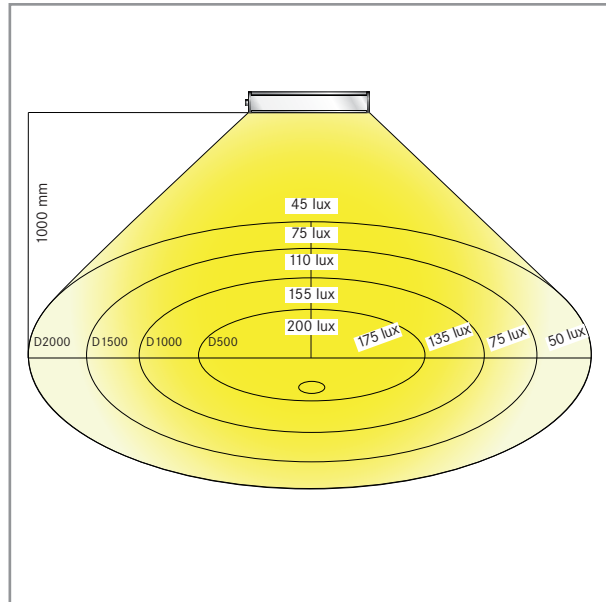

Technische Daten	Seite 12
Linse	120°
Stromstärke	1500 mA
Beleuchtungssysteme	HE-TRACK LED48

HE-TRACK-LED72

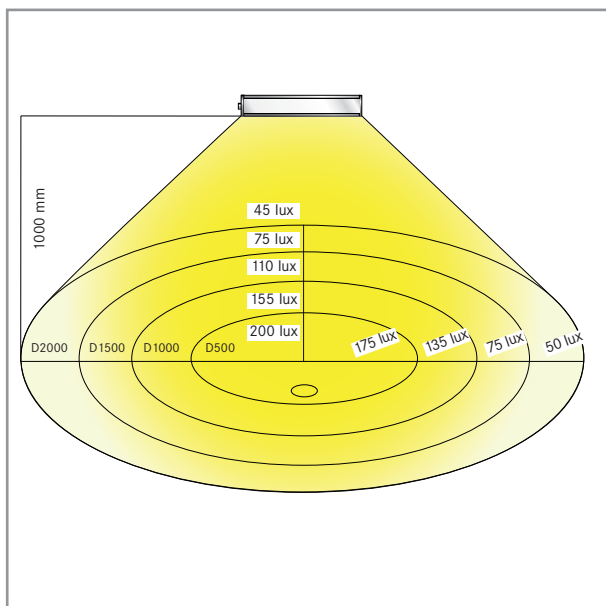

Technische Daten	Seite 12
Linse	120°
Stromstärke	2170 mA
Beleuchtungssysteme	HE-TRACK LED72

HE-TRACK-LED96

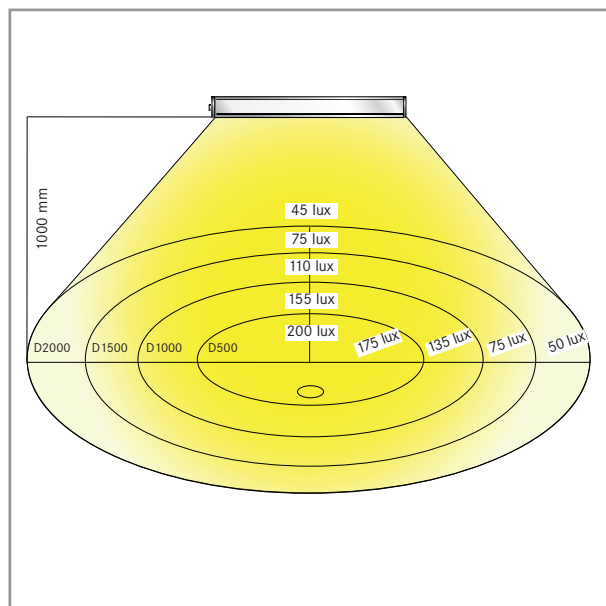

Technische Daten	Seite 12
Linse	120°
Stromstärke	3000 mA
Beleuchtungssysteme	HE-TRACK LED72

BELEUCHTUNGSSYSTEME	3
ARBEITSPLATZLEUCHTEN	4
EINBAULEUCHTEN	8
MASCHINENLEUCHTEN	13
INTEGRIERTE BELEUCHTUNG	19

HE-TLED MASCHINENLEUCHTEN

3

BELEUCHTUNGSSYSTEME

4

ARBEITSPLATZLEUCHTEN

8

EINBAULEUCHTEN

14

MASCHINENLEUCHTEN

19

INTEGRIERTE BELEUCHTUNG

Für die dauerhafte Beleuchtung des Maschineninnenraums wurde das modulare Beleuchtungssystem HE-TLED konzipiert. Dank des modularen Aufbaus dieses Systems kann die Ausleuchtung des Innenraums individuell auf den tatsächlichen Bedarf abgestimmt werden. Wahlweise sind Einheiten mit drei, sechs, neun oder zwölf LEDs verfügbar.



Modular aufgebaute Maschineninnenraumbeleuchtung HE-TLED

Das Gehäuse der HE-TLED besteht aus Aluminium und Polycarbonat und eignet sich problemlos für den Einsatz in staubigen oder feuchten Umgebungsbedingungen wie in Maschineninnengeräumen. Für die Verwendung in der spanenden Fertigung kann auch auf eine kratzfeste Glasausführung zurückgegriffen werden. Alle Ausführungen der HE-TLED erfüllen die Anforderungen der Schutzart IP 68. Durch die gekapselte Bauform wird das Eindringen von Fremdpartikeln oder Feuchtigkeit verhindert und die hohe Lichtqualität jederzeit beibehalten.

Die Lebensdauer von bis zu 50.000 Stunden für eine LED reduziert erheblich den Wartungsaufwand. Dank dieser Langlebigkeit und der hohen Lichtqualität können zudem Wartungs- und Energiekosten eingespart werden.



Maschineninnenraumbeleuchtung HE-TLED mit drei LEDs

Verwendungsvorteile der HE-TLED-Leuchten

- Kompakte Baugrößen bei maximaler Ausleuchtung
- Robuste Ausführung für anspruchsvolle Anwendungen
- Einstellbarer Abstrahlwinkel, hohe Flexibilität
- Einfachste Montage durch innovative Befestigungsarten
- Resistent gegenüber vielen Kühl- und Schmiermitteln
- Hohe Schutzart, energieeffizient
- LED Technologie mit bis zu 50.000 Betriebsstunden



Befestigung mit Clips



Schraubverbindung mit Halter, Abmessungen sh. Seite 18



IP68



	HE-TLED 3	HE-TLED 6	HE-TLED 9	HE-TLED 12
Stromstärke 500 mA	6 W	12 W	18 W	24 W
Betriebsspannung	12-24 VDC/230 VAC	24 VDC/230 VAC	230 VAC	230 VAC
Kennzeichnung IEC	III	III	III	III
Kabellänge	1,5 m	1,5 m	1,5 m	1,5 m
LED Lebensdauer	50 000 h	50 000 h	50 000 h	50 000 h
LED Anzahl	3	6	9	12
Lichttemperatur	5000 K	5000 K	5000 K	5000 K
Linse	8° - 25° - 40°	8° - 25° - 40°	8° - 25° - 40°	8° - 25° - 40°
Abmessungen (mm)	Ø 36x167	Ø 36x302	Ø 36x437	Ø 36x572
Befestigung	2 Metallclips	2 Metallclips	2 Metallclips	2 Metallclips
Lampenfarbe	Aluminium	Aluminium	Aluminium	Aluminium
Schutzart	IP68	IP68	IP68	IP68

Bestandteil des Leuchtmittels ist ein Anschaltgerät, das von HEMA passend zum ausgewählten Leuchtentyp mitgeliefert wird. Bei der Bestellung muss lediglich die gewünschte Betriebsspannung (siehe obige Tabelle) angegeben werden. Lieferung mit Kabellänge 1,5m. Kabelende bei 12 - 24 VDC mit freien Litzenenden, Kabelende bei 230 VAC mit 2-Pin-Stecker gegen Aufpreis.

DIAGRAMM BELEUCHTUNGSSTÄRKEN

HE-TLED3

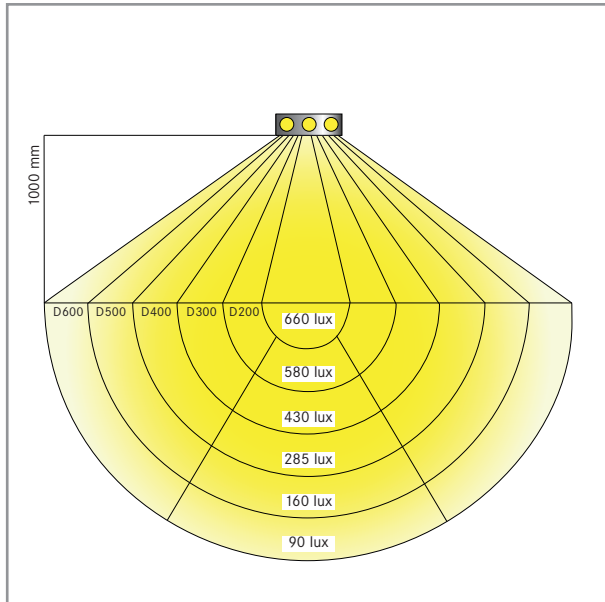

Technische Daten	Seite 14
Linse	40°
Stromstärke	500 mA
Beleuchtungssysteme	HE-TLED3

HE-TLED6

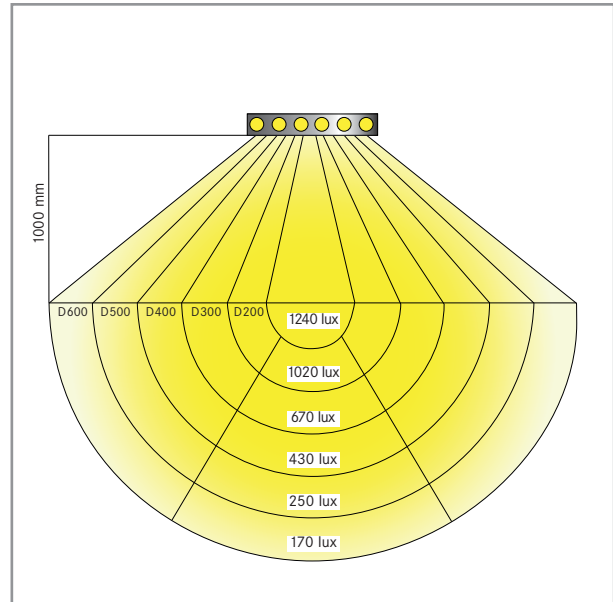

Technische Daten	Seite 14
Linse	40°
Stromstärke	500 mA
Beleuchtungssysteme	HE-TLED6

HE-TLED9

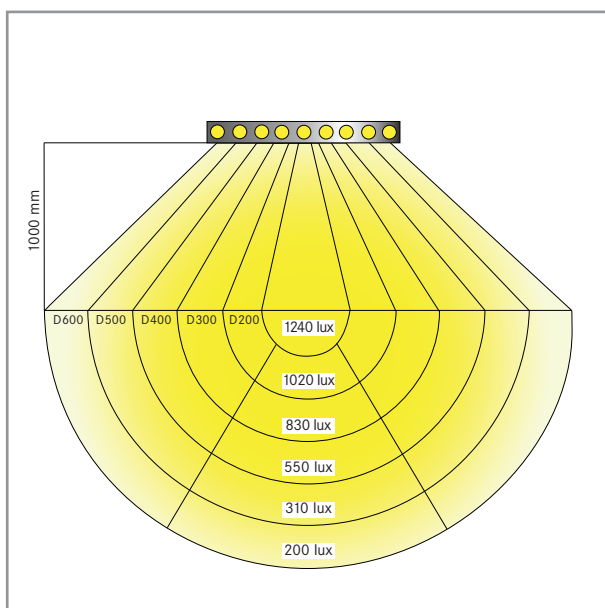

Technische Daten	Seite 14
Linse	40°
Stromstärke	500 mA
Beleuchtungssysteme	HE-TLED9

HE-TLED12

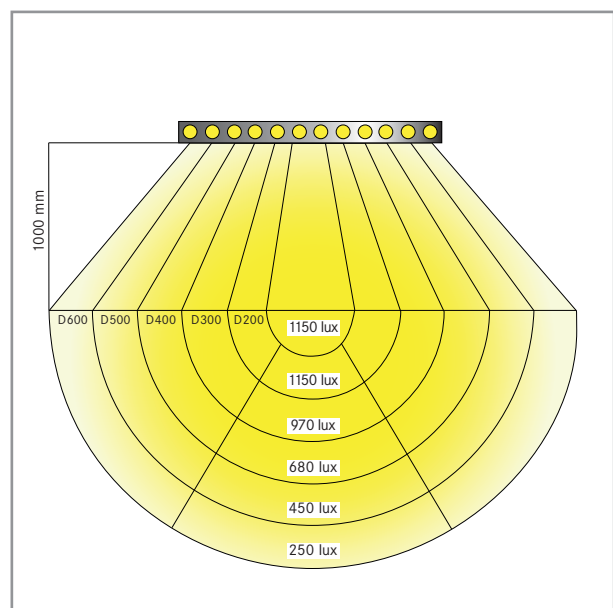

Technische Daten	Seite 14
Linse	40°
Stromstärke	500 mA
Beleuchtungssysteme	HE-TLED12

BELEUCHTUNGSSYSTEME	3
ARBEITSPLATZLEUCHTEN	4
EINBAULEUCHTEN	8
MASCHINENLEUCHTEN	15
INTEGRIERTE BELEUCHTUNG	19

HE-TCITY MASCHINENLEUCHTEN

- 3
BELEUCHTUNGSSYSTEME
- 4
ARBEITSPLATZLEUCHTEN
- 8
EINBAULEUCHTEN
- 16
MASCHINENLEUCHTEN
- 19
INTEGRIERTE BELEUCHTUNG

Wie die Serie HETLED eignet sich auch die HE-TCITY perfekt für die dauerhafte Beleuchtung von Maschineninnenräumen. Die HE-TCITY ist in vier Größen von 6W, 12W, 18W und 24W erhältlich. Das Gehäuse der HE-TCITY besteht aus Aluminium mit einer Ummantelung aus Borosilikatglas. Alle Ausführungen der HE-TCITY erfüllen die Anforderungen der Schutzart IP 68.



Maschineninnenraumbelichtung HE-TCITY mit Befestigungswinkel

Die gekapselte Bauform verhindert das Eindringen von Fremdpartikeln oder Feuchtigkeit, die hohe Lichtqualität bleibt erhalten. Dank der langen Lebensdauer und hohen Lichtqualität der LED wird der Wartungsaufwand erheblich reduziert und Energiekosten können eingespart werden.

Verwendungsvorteile der HE-TCITY-Leuchten

- Kompakte Baugrößen bei maximaler Ausleuchtung
- Robuste Ausführung für anspruchsvolle Anwendungen
- 120° Abstrahlwinkel
- Direkter 24V-Anschluss, integriertes Anschaltgerät
- Einfachste Montage durch innovative Befestigungsarten
- Resistent gegenüber vielen Kühl- und Schmiermitteln
- Hohe Schutzart IP68
- LED Technologie mit bis zu 50.000 Betriebsstunden



Maschineninnenraumbelichtung HE-TCITY

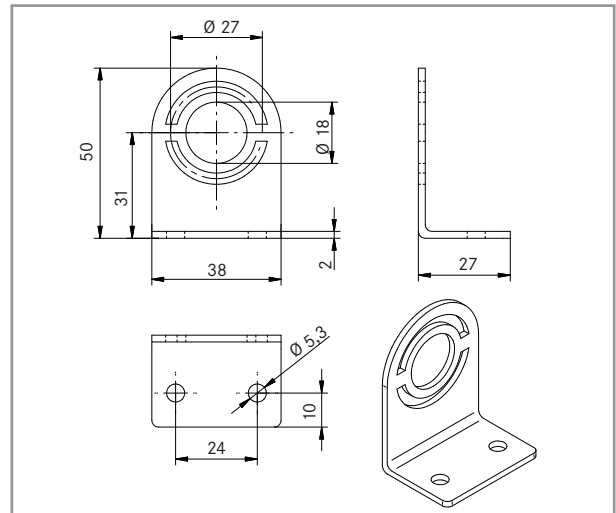

Halter für HE-TCITY und HE-TLED zum Anschrauben



	HE-TCITY6	HE-TCITY12	HE-TCITY18	HE-TCITY24
Stromstärke 700 mA	6 W	12 W	-	-
Stromstärke 1.400 mA	-	-	18 W	24 W
Betriebsspannung	24 VDC	24 VDC	24 VDC	24 VDC
Kennzeichnung IEC	III	III	III	III
Kabellänge standard	1,5 m	1,5 m	1,5 m	1,5 m
LED Lebensdauer	ca. 50.000 h	ca. 50.000 h	ca. 50.000 h	ca. 50.000 h
LED Anzahl	1	2	3	4
Lichttemperatur	5000 K Ra65	5000 K Ra65	5000 K Ra65	5000 K Ra65
Linse	120°	120°	120°	120°
Abmessungen (mm)	Ø 38x202	Ø 38x372	Ø 38x542	Ø 38x712
Befestigung	Halter / Clips	Halter / Clips	Halter / Clips	Halter / Clips
Lampenfarbe	Aluminium/Glas	Aluminium/Glas	Aluminium/Glas	Aluminium/Glas
Schutzart	IP68	IP68	IP68	IP68

Lieferung mit Kabellänge 1,5m, Kabelende bei 24 VDC mit freien Litzenenden.

DIAGRAMME BELEUCHTUNGSSTÄRKEN

HE-TCITY6

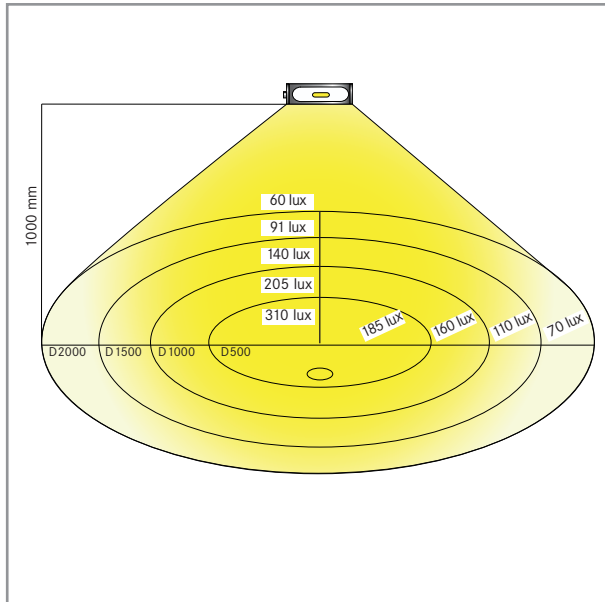

Technische Daten	Seite 16
Linse	120°
Stromstärke	24V/700 mA
Beleuchtungssysteme	HE-TCITY.6W

HE-TCITY12

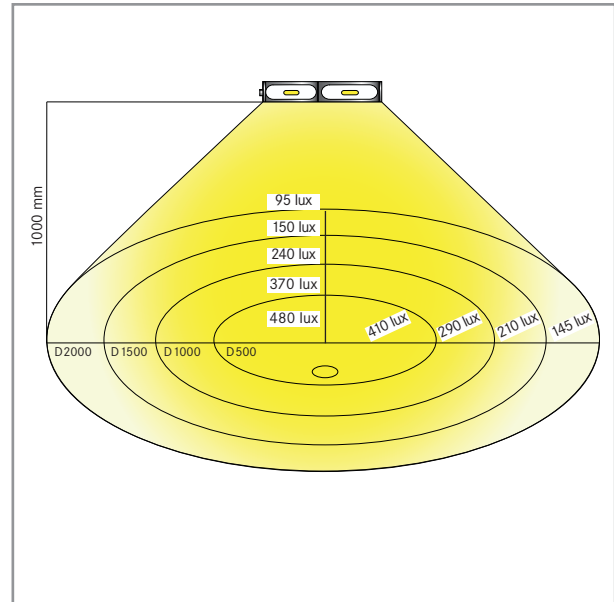

Technische Daten	Seite 16
Linse	120°
Stromstärke	24V/700 mA
Beleuchtungssysteme	HE-TCITY.12W

HE-TCITY18

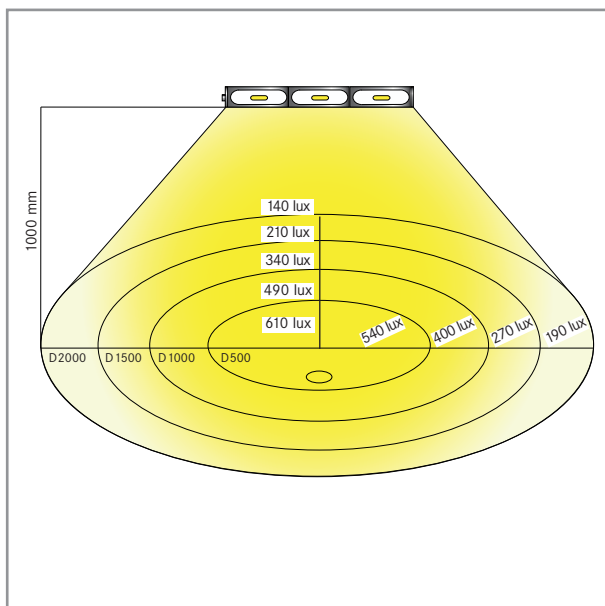

Technische Daten	Seite 16
Linse	120°
Stromstärke	24V/1400 mA
Beleuchtungssysteme	HE-TCITY.18W

HE-TCITY24

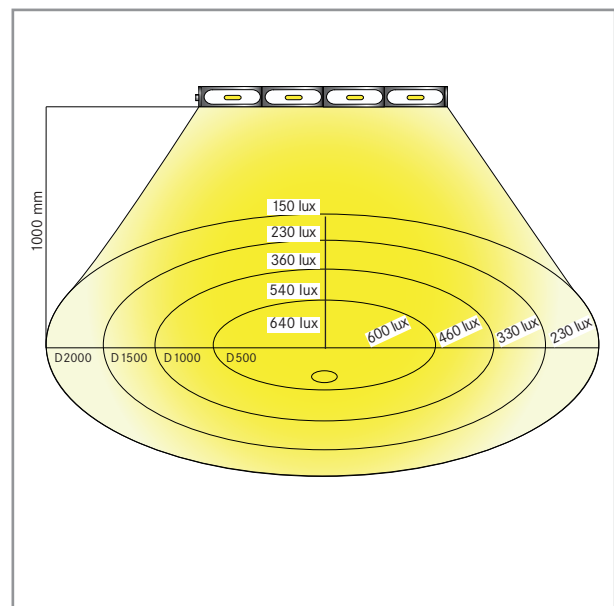

Technische Daten	Seite 16
Linse	120°
Stromstärke	24V/1400 mA
Beleuchtungssysteme	HE-TCITY.24W

BELEUCHTUNGSSYSTEME	3
ARBEITSPLATZLEUCHTEN	4
EINBAULEUCHTEN	8
MASCHINENLEUCHTEN	17
INTEGRIERTE BELEUCHTUNG	19

»SECRET MTL/MTLG« LED-BELEUCHTUNGSLEISTE

3	BELEUCHTUNGSSYSTEME
4	ARBEITSPLATZLEUCHTEN
8	EINBAULEUCHTEN
18	MASCHINENLEUCHTEN
19	INTEGRIERTE BELEUCHTUNG



HEMA »SECRET MTL« und »SECRET MTLG« (hinten)

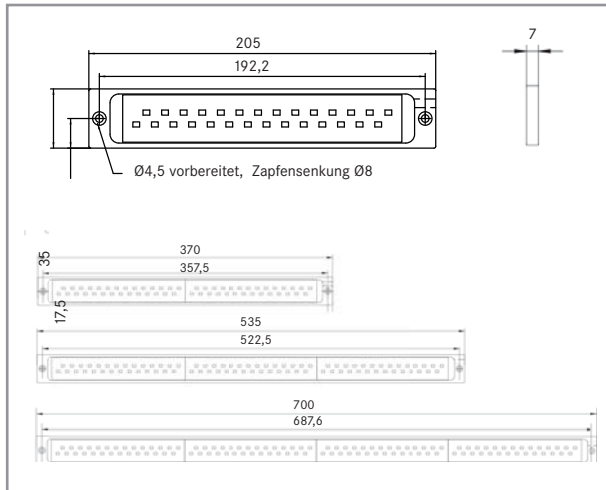

Abmessungen HEMA »SECRET MTL«



Die HEMA LED-Baureihe »SECRET MTL« ist eine innovative 24VDC LED-Beleuchtung für anspruchsvolle und unauffällige Anwendungen. Die kompakte und extrem flache LED-Beleuchtungsleiste rückt Ihre Maschine oder industrielle Anlage in das richtige Licht.

Dank der geringen Abmessungen der »SECRET MTL« kann die Beleuchtungsleiste fast unsichtbar in die Maschine integriert werden und eignet sich ebenfalls problemlos für den nachträglichen Einbau im Retrofit-Bereich. Die hervorragende Lichtausbeute bei einem sehr breiten Abstrahlwinkel verwandelt die »SECRET MTL« in eine vollständig integrierbare Maschinen- oder Industrieleuchte.

In der Ausführung »SECRET MTLG« verfügt die LED-Leuchte zusätzlich mit über eine Abdeckung aus thermisch gehärtetem Glas.

Vorteile »SECRET MTL« LED-Beleuchtungsleiste

- Betriebsspannung 24V
- Anschluss über Steckersystem M12
- Extrem flache Gehäuse
- Stoß- und vibrationsfest vergossen in PUR-Verguss, Ausführung MTLG zusätzlich mit thermisch gehärtetem Glas und Edelstahlgehäuse
- Eloxiertes Aluminiumgehäuse
- Schutzart IP68

Typ	SECRET MTL.6	SECRET MTL.12	SECRET MTL.18	SECRET MTL.24	SECRET MTL.48
Abmessung, außen LxBxH	205x35x7mm	370x35x7mm	535x35x7mm	700x35x7mm	1360x35x7mm
Betriebsspannung	24V	24V	24V	24V	24V
Leistung	6W	12W	18W	24W	48W
Nennstromaufnahme	270mA	540mA	800mA	1100mA	2160mA
LED-Leisten Anzahl	1	2	3	4	6
Material	Aluminium elox./ PUR-Verguss	Aluminium elox./ PUR-Verguss	Aluminium elox./ PUR-Verguss	Aluminium elox./ PUR-Verguss	Aluminium elox./ PUR-Verguss
Abstrahlwinkel	ca. 120°	ca. 120°	ca. 120°	ca. 120°	ca. 120°
Lichttemperatur	5700K	5700K	5700K	5700K	5700K
Schutzart	IP68	IP68	IP68	IP68	IP68
Anschluss	M12	M12	M12	M12	M12
Anschlusskabelänge	PUR 250mm	PUR 250mm	PUR 250mm	PUR 250mm	PUR 250mm

Beachten Sie hierzu auch unsere **Maschinensicherheitsscheiben HEMA Window** mit integrierter »SECRET MTL« LED-Beleuchtungsleiste - zwei optimale Lösungen vereinen sich.

MASCHINENSICHERHEITSSCHEIBE MIT INTEGRIERTER BELEUCHTUNG

Maschinensicherheitsscheiben ermöglichen die Kontrolle der Arbeitsvorgänge im Innenraum der Werkzeugmaschine, eine zusätzliche Beleuchtung ist fast immer erforderlich. Abhängig vom zur Verfügung stehenden Bauraum und der Position der Beleuchtung bilden sich an dieser häufig Ansammlungen von Verschmutzungen, wie z. B. Spänenestern.

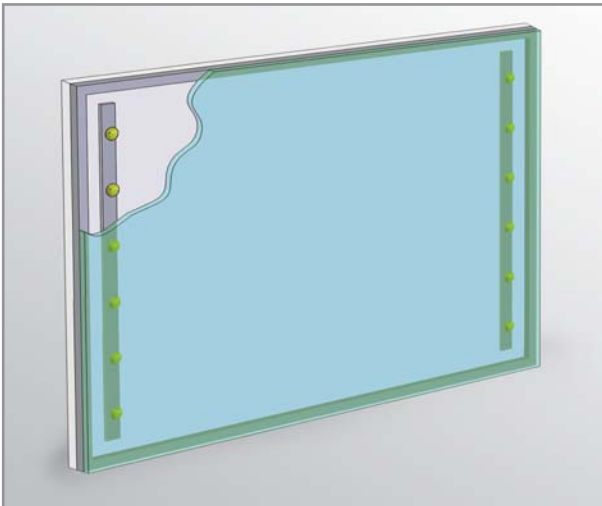

Maschinensicherheitsscheibe mit integrierter Beleuchtung

Eine optimale Lösung vereint die Sicht in den Innenraum mit der passenden Beleuchtung - die Antwort hierauf sind die Sicherheitsscheiben HEMW Window mit Beleuchtung - die Integration von LED Technik in einen Maschinensicherheitsscheibenverbund, zwei bewährte Systeme in einem kompakten System.

Die variabel zu platzierende LED-Leisten in der Maschinensicherheitsscheibe ermöglichen eine sehr flexible Ausleuchtung des Maschineninnenraums, die Bildung von

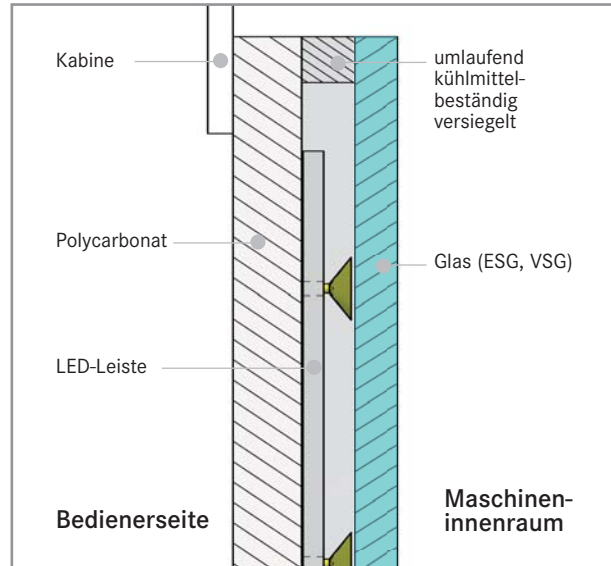

Aufbau der Sicherheitsscheibe mit integrierter Beleuchtung

Spänenestern an verbauten Maschinenleuchten im Maschineninnenraum gehört durch dieses System der Vergangenheit an.

Durch die bewährte, umlaufende kühlmitelbeständige Abdichtung der Maschinensicherheitsscheibe sind die LEDs vor Verschmutzungen und Feuchtigkeit geschützt.

Vorteile HEMA Windows mit integrierter Beleuchtung:

- Kompakte Systemlösung
- Flexible Ausleuchtung des Maschineninnenraums
- Bewährte LED Technologie
- Vermeidung von Spänenestern
- Betriebsspannung 24V
- Nachträgliche Ausstattung von Maschinen im Retrofit

Ausführungsmöglichkeiten

Betriebsspannung	24VDC
Nennstromaufnahme	270mA, 540mA, 800mA, 1100mA, 2160 mA
Leistung	6W / 12W / 18W / 24W / 48W
Abstrahlwinkel	ca. 120°
Lichttemperatur	5700K
Anschluss	M12

Ein durchdachtes Einschubsystem ermöglicht den Erhalt der LED-Beleuchtungsleisten bei beschädigter Maschinensicherheitsscheibe. Gern berät und unterstützt Sie unser Serviceteam.

Weitere Informationen zu HEMA Maschinensicherheitsscheiben und Visiport haben wir in unserem Katalog »Schutzsysteme« zusammengestellt.

BELEUCHTUNGSSYSTEME	3
ARBEITSPLATZLEUCHTEN	4
EINBAULEUCHTEN	8
MASCHINENLEUCHTEN	12
INTEGRIERTE BELEUCHTUNG	19



Unser Leistungsspektrum für Sie



Schutzsysteme für Werkzeugmaschinen



Klemm- und Bremssysteme



LED-Beleuchtungssysteme



Service, Logistik und Instandhaltung

**HEMA Maschinen- und
Apparateschutz GmbH**
Seligenstädter Straße 82
D-63500 Seligenstadt
Telefon: +49 (0) 6182 773-0
Telefax: +49 (0) 6182 773-35
E-Mail: info@hema-schutz.de
Internet: www.hema-schutz.de

Autorisierter Vertriebspartner:

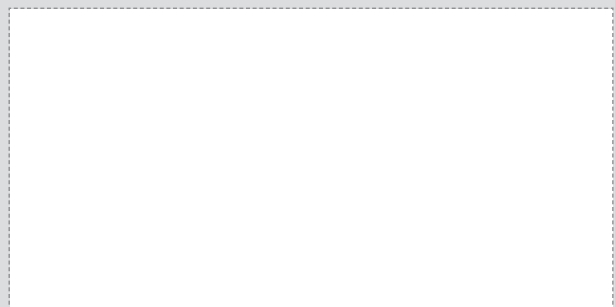

Stand: April 2014, Änderungen und Irrtum vorbehalten. Nachdruck und Veröffentlichung nur mit schriftlicher Genehmigung von HEMA.
Alle technischen Daten und Zeichnungen im Katalog zeigen Standardrichtwerte, die in der jeweiligen Einsatzsituation abweichen können.

Prüfen Sie im Besonderen Bohrbilder und Einbausituationen. Angegebene Werte sind nicht verbindlich, es gilt immer der auf der Auftragsbestätigung angegebene Wert.

**ADVANTAGE HEMA.
INNOVATION ENDET NIE.**

Schutzsysteme nach Maß

