

# DZR 20/2 B E Ex e



## Kurzinformation

Axial-Rohrventilator, DN200, Drehstrom, explosionsgeschützt

## Einsatzbeispiele

Umgebung mit Explosionsgefahr (Zone 1 und 2), Werkstatt, Lagerraum, Labor, Arbeitsplatzabsaugung

Artikelnummer 0086.0700

## Technische Daten

Fördervolumen	1.150 m³/h
Drehzahl	2.950 1/min
Drehzahlsteuerbar	✓
Reversierbarkeit	✓
Spannungsart	Drehstrom
Bemessungsspannung	400 V
Netzfrequenz	50 Hz
Nennleistung	65 W
I <sub>Nenn</sub>	0,23 A
I <sub>A</sub> /I <sub>N</sub>	7,3
Schutzart (IP)	54
Wärmeklasse	F
Einbauort	Rohr
Einbaulage	senkrecht, waagrecht
Material Gehäuse	Stahlblech, verzinkt
Gewicht	8,2 kg
Nennweite	200 mm
Fördermitteltemperatur bei Nennstrom	40 °C
Fördermitteltemperatur bei I <sub>Max</sub>	40 °C
Explosionsschutz	Ex II 2G
Temperaturklasse	T4
Sortiment	C
EAN	4012799867005
Gesamt L <sub>WA5</sub> , hoch (Freiansaug-Schallleistungspegel)	80 dB(A)

# DZR 20/2 B E Ex e

## Kennlinie

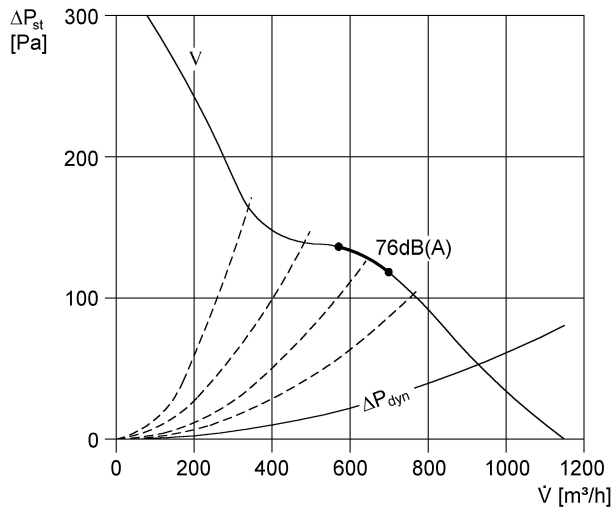

## Maße [mm]

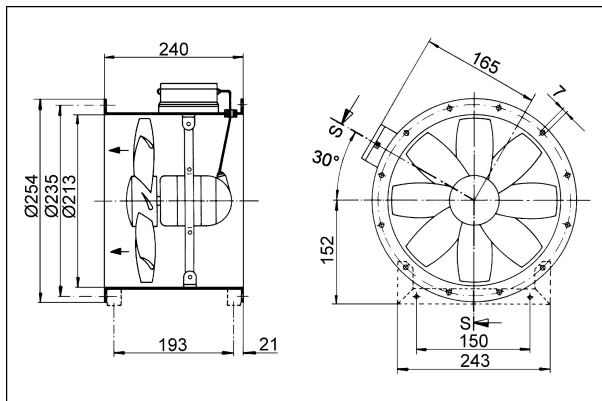

Anzahl der Flanschbohrungen: 6