

Çok amaçlı kapı ve güvenlik kapısı olarak
ısı izolasyonlu dış kapılar



İnşaat projeleri için çok fonksiyonlu kapılar

Sağlam iç kapılar

Güvenli ev kapıları (T30 / RC 2)

Tam camlı büro kapıları

Isı izolasyonlu dış kapılar







Hörmann marka kalitesi	4
Hörmann iç ve dış kapılar	6
İç kapı ZK	8
İç kapı OIT	10
Yangın koruma ve güvenlik kapısı WAT	12
İç kapı AZ 40	14
İç kapı ES 50	16
Dış kapı TC 80	18
Çok amaçlı dış kapı MZ Thermo	20
Dış güvenlik kapısı KSI Thermo	22
Renkler ve dekor yüzeyler	24
Opsiyonel donanımlar	25
Ölçüler / Standart ölçüler	28
Hörmann ürün yelpazesi	34

* Geleneksel çok amaçlı kapı/güvenlik kapısıyla kıyaslandığında ısı yalıtımı % 30'a kadar daha iyi.

Soldaki resim:

OIT iç kapılar, kayın yüzey ve paslanmaz çelik kapı kasası

Resimdeki renkler ve yüzeyler matbaa baskı tekniği nedeniyle tam olarak gerçek rengini yansıtmamaktadır.

Telif hakları korunmuştur. Kısmen de olsa kopyalanması, ancak onay alınarak mümkündür. Değişiklik yapma hakları saklıdır.

Hörmann marka kalitesi

Maksimum güvenlik ve güvenilirlik



Keller & Kalmbach GmbH, Hilpoltstein tesislerindeki Hörmann ürünleri

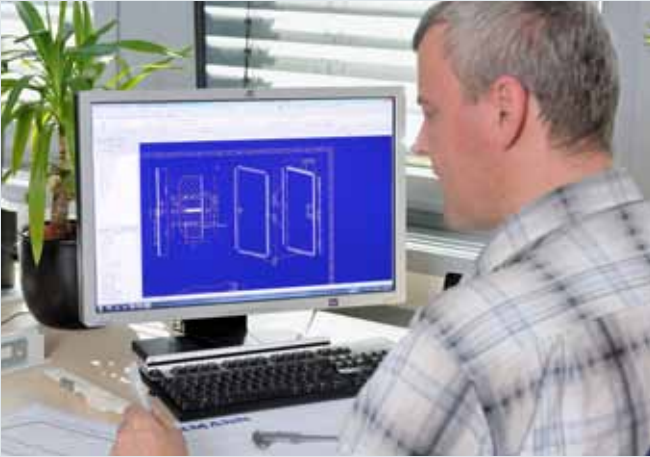

Kendi ürün geliştirmelerimiz

Kapı ve garaj kapısı gibi hareketli yapı elemanları için büyüyen ve değişen fonksiyon ve güvenlik talepleri, konstrüksiyon ve donanımların devamlı yeniden geliştirilmesine neden olmaktadır. Profesyonel uzman ürün geliştirme ekibimiz, uzmanlık alanlarını işte burada kanıtlıyor.



İleri teknoloji üretim

Hörmann özel fabrikalardaki modern üretim tekniğine çok önem vermektedir. Bilgisayar destekli işlem sayesinde tüm kızaklar ve fonksiyon parçalar tam ölçüde yerine mükemmel oturuyor.



Kapı sektöründe Avrupa'nın lider firması olarak yüksek ürün ve hizmet kalitesi en büyük hedefimizdir. Bundan dolayı uluslararası piyasada standartları biz belirliyoruz.

Kaliteli, kullanımını güvenli ve uzun ömürlü yapı elemanlarını özel fabrikalarda geliştiriyoruz ve üretiyoruz.

Uluslararası en önemli ticari bölgelerdeki varlığımızla nitelikli yapı ve sanayi inşaatı için geleceğe odaklı, güçlü bir ortağız.



Uzun ömürlülük için testler

Kapılar Hörmann'ın kendi bünyesindeki denetim merkezlerinde iklim özellikleri, hava geçirgenliği, şiddetli yağmura karşı sızdırmazlık ve daimi fonksiyon testleri yapılmaktadır. Bu kapsamlı testler size güvenlik sağlamaktadır, çünkü – yıllık bakımların düzenli yapılması halinde – kapı fonksiyonunun yıllarca kusursuz olmasını sağlamaktadır.



Yetkili ürün danışmanlığı

Satış organizasyonumuzdaki müşteri odaklı ve tecrübeli teknik danışmanlarımız, size obje planlamasından başlayarak, teknik açıklamalardan kesin kabule kadar yardımcı olmaktadır.

Uzman ve eğitilmiş personel ve deneyimli Hörmann montajcıları sayesinde, ustaca montaj garanti edilir.

Trendleri belirleyen yapılar için sürdürülebilir üretim

ZK / OIT iç kapılar ve WAT konut kapıları



Sürdürülebilirlik belgelendi ve ift Rosenheim tarafından onaylandı

Hörmann sac iç kapı ZK/OIT ve konut kapısı WAT sürdürülebilir özelliklerini ISO 14025'e göre Çevreye Duyarlı Ürün Deklerasyonu (EPD)* Rosenheim Pencere Teknik Enstitüsü'nden (ift) onaylattı.

Bu test için Ürün Kategori Kurallarına (Product Category Rules / PCR – ift Rosenheim GmbH, PCR-TT-0.1 baskısı) uygun kapılar baz alındı.

Çevreye zarar vermeyen üretim DIN ISO 14040 / 14044'e göre tüm kapılarda yaşam döngüsü analizi ile onaylanmıştır.

Hörmann'dan sürdürülebilir bir şekilde üretilen çok fonksiyonlu kapılar

- Çevreye duyarlı üretim

Örn. fabrikada uygulanan ve çözültü maddesi içermeyen toz boya, montaj mekanında VOC oranı çok az son kat boyalar veya astarlarla son işlem.

- Bölgesel ham madde kullanımı

Kullanılan ham maddelerin çoğu Almanya'dan ve Orta Avrupa'dan sağlanmaktadır.

- Uzun ömürlü, az bakım gerektiren ürünler

Fonksiyon testiyle onaylanmıştır.

Hörman tecrübesiyle sürdürülebilir üretim

Hörmann sayısız projelerde tekrar kullanılabilen ham maddelerle büyük tecrübeler toplamıştır. Bu bilgi birikimiyle sizin projenizi de destekliyoruz. Sizin için diğer bir avantaj: Her proje için Leed sertifikası için gerekli bilgiler otomatik olarak oluşturulmaktadır.

breeam



DGNB

Deutsche Gesellschaft für Nachhaltiges Bauen e.V.
German Sustainable Building Council



Hörmann iç ve dış kapılar

Zengin çeşitlilik gücümüzdür



Sağlam iç kapılar

ZK iç kapılar çok avantajlı oldukları için yıllardan beri büro ve idarelerde kullanılmaktadır. Kapılar çok sağlam, şeklini koruyan ve dayanıklıdır. OIT iç kapılar sanayi ve ticari mekanlarda, resmi dairelerde, okul ve kışlalardaki zorlu günlük çalışma koşullarına uygun tasarlanmıştır. Tüm uygulama yerleri ve taleplere uygun dolgular sunuyoruz.



Güvenli ev kapıları

Hörmann yangın koruması ve güvenlik kapısı WAT, örneğin apartmanlarda ev giriş kapısı olarak doğru seçimdir. Bu sağlam sac kapı standart olarak yangın ve güvenlik donanımına sahip ve ev sahiplerine huzur sunmaktadır. Renk ve donanım seçenekleriyle kapı tüm özel talepleri karşılamaktadır.



Tam camlı büro kapıları

Zarif ve ince hatlı, ancak yine de sağlam AZ 40 ve ES 50 alüminyum iç kapılar, örneğin büro ve yönetim ofisi gibi lüks iç mekanlar için çok uygun. Kapının görünümü iç mekan mimarisine uyum sağlamaktadır. Büyük cam alanları sayesinde iç mekan ortamı aydın ve sıcak. Bu alüminyum kapılar, iç kapılardan talep edilen yüksek kaliteyi ve donanım beklentilerini karşılamaktadır.



Isı izolasyonlu dış kapılar

Artık günümüzde enerji giderleri büyük önem kazandı. Bu konu için MZ Thermo dış kapı önerilir. Kapı kanadı, Kasa ve çepeçevre alt panel lastiği ısı izolasyonlu bu çok amaçlı kapı sayesinde, geleneksel çok amaçlı kapılara kıyasla % 30'a kadar daha iyi ısı yalıtımı sağlamak mümkündür. Çok güvenli dış kapı için bu kapı konstrüksiyonu RC 2 donanımı ile KSI Thermo modelde temin edebilirsiniz. Aydın ve prezentable girişler için tam camlı çerçeve kapısı TC 80 modeli önerilir.

ZK iç kapı

Uygun fiyatlı çözüm
Tek ve iki kanatlı

Kapı kanadı veya kapı olarak

ZK kapıları sadece kapı kanadı olarak veya montaja hazır komple kapı olarak temin edebilirsiniz.

Kapı kanadı

Kapı kanadı kilidi hazır monte edilmiş ve galvanizli menteşe üst parçası V 0020 takviye dolgulara sabit vidalanmış, ancak kapı kolu (set) hariç temin edebilirsiniz.

Kapı

Kapı kanadı kapı kolu (set) ve 1,5 mm kalın galvanizli sac standart özel köşe kasaya sahip, kaplaması toz astar boyalı ve trafik beyaz renginde (RAL 9016'ya benzer).

Kasa donanımı

Kasa 3-taraflı PVC conta, kaynaklı menteşe alt parçaları ve duvar dübel ankraja sahiptir.

ZK kapılar mevcut standart ölçü kasalara ve elbette tüm Hörmann sac kasalara (seri V 8000 menteşeler için hazırlanmış) monte edilebilir.

20 mm'ye kadar yükseklik ayarı

Örneğin revizyonda kapı kanadın alt kısmı uygun bir testere ile kısaltılabilir.



1 Dayanıklı kapı kanadı: Şeklini koruyor ve çekmiyor

Daha iyi bir sağlamlık elde etmek için sıkılaştırılmış petek dolgusu sac levha ile tam yüzeyli yapıştırılmış.



Şekil:
ZK kapı, pencere gri renginde toz astar boyalı (RAL 7040'a benzer), rozet takımı beyaz (özel donanım)

2



Kasa contası

Kapı kanadının yapısı ve kasa contası sayesinde Hörmann ZK kapılar ses ve soğuk geçirmez.

3



Menteşe üst parçaları

Kapı kanadının takviye dolgusuna sabit vidalanmış ve sol / sağ kullanılabilir.

4



Gömme kilit

Kilit barele uygun delinmiş (çekirdek ölçüsü 55 mm) ve DIN 18251'e uygundur. Plastik dil, çelik sürgü ve pirinç renginde kilit boğazı, oda kapısı kilidi uygulaması ve anahtar dahildir. Arzu edilirse kilit, barel ile temin edilebilir.



Kalın bini

Kapı kanat kalınlığı 40 mm



Ana fonksiyon

İç kapı

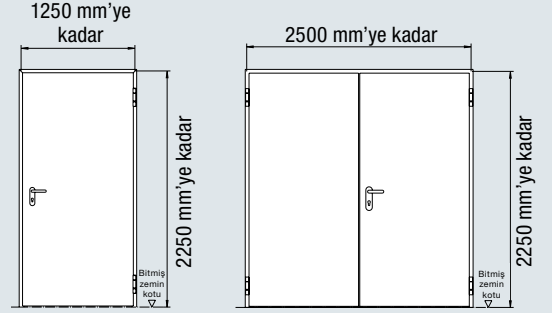

İç kapı

Kapı kanadı

Sac kalınlığı

Bini şekli

Özellikleri

Kullanım grubu

Klima sınıfı

Isı yalıtımı U_D

Ses geçirimsizlik

ZK

40 mm

0,6 mm

Kalın bini

S

III

2,1 W/(m²·K)*

25 dB*

*tek kanatlı kapılarda camsız ve köşe kasası ile

İlave donanımlar

Renkler ve dekor yüzeyler	Sayfa 24
Opsiyonel donanımlar	Sayfa 25
Ölçüler / Standart ölçüler	Sayfa 28

Ölçü alanı	ZK tek kanatlı	
	Genişlik	Yükseklik
BRM (Sipariş ölçüsü)	500 – 1250	1500 – 2250
Net geçiş*	434 – 1184	1468 – 2218
Ölçü alanı	ZK iki kanatlı	
	Genişlik	Yükseklik
BRM (Sipariş ölçüsü)	1500 – 2500	1500 – 2250
Net geçiş*	1434 – 2434	1468 – 2218

* 90° açılma açısında, kapı kollarını ve tutamakları dikkate almadan

Tüm ölçüler mm cinsindedir

İç kapı OIT

Sağlam ve şeklini koruyan iç mekan kapısı
Tek ve iki kanatlı

Kapı kanadı veya kapı olarak

OIT kapıları sadece kapı kanadı olarak veya montaja hazır komple kapı olarak temin edebilirsiniz.

Kapı kanadı

Kapı kanadı kilidi hazır monte edilmiş ve galvanizli menteşe üst parçası V 0026 WF takviye dolgulara sabit vidalanmış, ancak kapı kolu (set) hariç temin edebilirsiniz.

Kapı

Kapı kanadı kapı kolu (set) ve 1,5 mm kalın galvanizli sac mamul standart özel köşe kasaya sahip, kaplaması toz astar boyalı ve trafik beyaz renginde (RAL 9016'ya benzer).

Kasa donanımı

Kasa 3-tarafli EPDM conta, kaynaklı menteşe alt parçaları ve duvar dübel ankraja sahiptir. Kapıyı köşe veya tam kasalı ve de blok kasa ile, yahut Hörmann sac kapı kasası için standart kasalı olarak temin edebilirsiniz.

1 Sac ve ahşap iyi kombine edildi: Üç farklı dolgu varyasyonunda çok sağlam kapı kanatları



Delikli sunta dolgusu (standard)

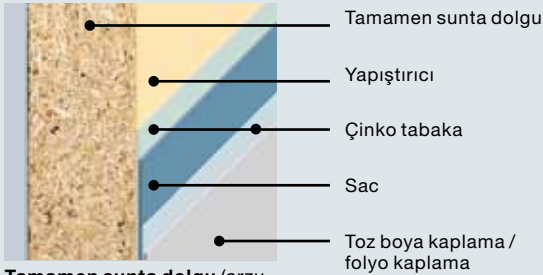

Tamamen sunta dolgu (arzu edilirse) daha iyi ses koruması için

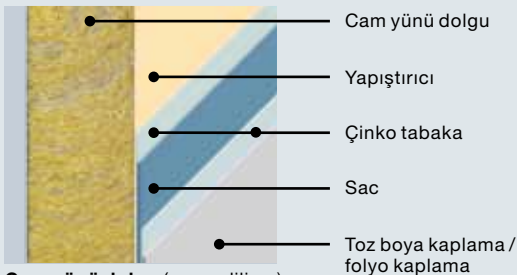

Cam yünü dolgu (arzu edilirse) daha iyi ısı yalıtımı için



Şekil:
OIT kapı trafik beyaz renginde toz astar boyalı (RAL 9016'ya benzer), alüminyum kapı kolu (set) (özel donanım)

2



3-parça menteşeler, galvanizli (standart)



Üç boyutlu ayarlanabilir menteşeler, mat kromlanmış (opsiyonel)

Yapı sistemi için kapı menteşeleri

Kapı standart olarak bakım gerektirmeyen 3-parçalı menteşelere sahiptir, üç boyutlu ayarlanabilen VX menteşeleri opsiyonel olarak temin edebilirsiniz.

3



Gömme kilit

Kilit barele uygun delinmiş (çekirdek ölçüsü 55 mm) ve DIN 18251'e uygundur. Plastik dil, çelik sürgü ve pirinç renginde kilit boğazı, oda kapısı kilidi uygulaması ve anahtar dahildir. Arzu edilirse kilit, barel ile temin edilebilir.



Kalın bini

Kapı kanat kalınlığı 40 mm



Ana fonksiyon

İç kapı

dB

İlave fonksiyonlar

Ses yalıtımlı

DIN EN 20140 camsız, yağlı alt eşik ile

RC 2

Hırsızlık engelleyici

RC 2

DIN EN 1627

1250 x 2250 mm'ye kadar

- 2 ilave sürgülü çok nokta kilit sistemi
- Delme emniyetli barel, DIN 18254, PZ-3-BS 3 anahtar ve yedek anahtar için emniyet kağıdı ile
- DIN 18257'ye göre kısa aynalı (sınıf ES 1) ve çekme emniyetli alüminyum kol tokmak takımı
- 1 çelik güvenlik pimi

İlave donanımlar

Renkler ve dekor yüzeyler	Sayfa 24
Opsiyonel donanımlar	Sayfa 25
Ölçüler / Standart ölçüler	Sayfa 28

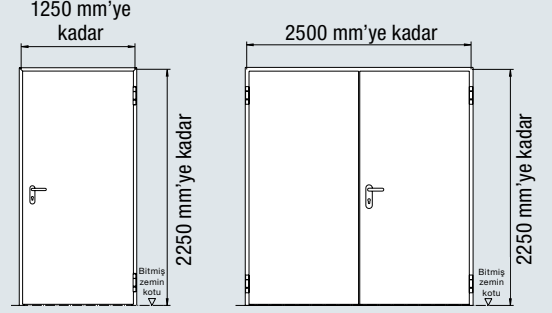

İç kapı

Kapı kanadı

Sac kalınlığı

Bini şekli

OIT

40 mm

0,8 mm

Kalın bini

İlave fonksiyonlar / performans karakteristiği

Kullanım grubu	S
Klima sınıfı	III
Isı yalıtımı U_D	
Delikli sunta dolgusu ile	2,5 W/(m ² ·K)*
Tamamen sunta dolgusu ile	2,5 W/(m ² ·K)*
Cam yünü dolgu ile	1,7 W/(m ² ·K)*
Ses geçirimsizlik (yağlı alt eşik ile)	
Delikli sunta dolgusu ile	32 dB*
Tamamen sunta dolgusu ile	38 dB*
Cam yünü dolgu ile	32 dB*

* Tek kanatlı kapılarda camsız ve köşe kasası ile

Ölçü alanı	OIT tek kanatlı	
	Genişlik	Yükseklik
BRM (Sipariş ölçüsü)	500 – 1250	1500 – 2250
Net geçiş*	434 – 1184	1468 – 2218
Ölçü alanı	OIT iki kanatlı	
	Genişlik	Yükseklik
BRM (Sipariş ölçüsü)	1500 – 2500	1500 – 2250
Net geçiş*	1434 – 2434	1468 – 2218

* 90° açılma açısında, kapı kollarını ve tutamakları dikkate almadan

Tüm ölçüler mm cinsindedir

Yangın koruma ve güvenlik kapısı WAT

Güvenli ev kapısı iki kanatlı

Kapı

WAT kapıları montaja hazır komple kapı olarak sunuyoruz. İçinde sandviç levhaya sahip kapı kanadı 0,6 mm kalın galvanizli sac, kaplaması standart olarak toz astar boyalı ve trafik beyaz renginde (RAL 9016'ya benzer). Standart yaylı alt eşik sayesinde WAT ses koruma sınıfı II.

Kasa donanımı

Kasa, yangın koruma contalı üç taraflı profil, üç boyutlu menteşeler için kaynak cebi ve duvar dübel ankrajı ile donatılmış.

Yangın ve güvenlik kapısı WAT'ı örme duvara monte etmek için köşe ve tam kasa, ve de açıklığın içine montaj için blok kasa ile temin edebilirsiniz.

1 Sağlam kapı kanadı: Güvenilir emniyet ve yangın koruması için

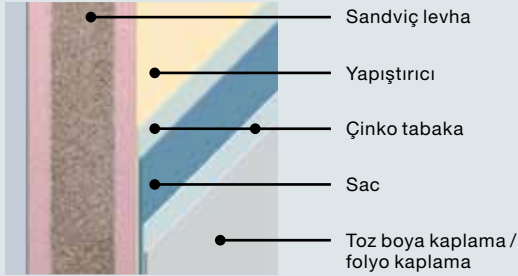

Sandviç levha



Şekil:

OIT kapı trafik beyaz renginde toz astar boyalı (RAL 9016'ya benzer), alüminyum kapı kolu (set) ile

YENİ:

Standart yaylı alt eşik sayesinde kategori II ses izolasyonu

2

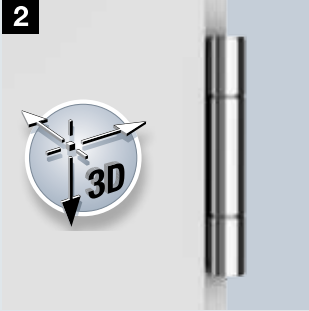

Üç boyutlu menteşeler

Kapı üç boyutlu ayarlanabilir menteşelere sahiptir (1 yaylı menteşe, 1 menteşe).

3



3 masif çelik pimi

sayesinde menteşe tarafın sökülmesi adeta imkansız.

4



Çok nokta kilit sistemi

Kilit, alüminyum güvenlik kol tokmak takımı (DIN 18257'ye uygun, sınıf ES 1) ile donatılmış. Talep üzerine delmeye karşı korumalı fırçalanmış paslanmaz çelik barel (DIN 182522 PZ-2-BS) temin edebilirsiniz, 3 dil ve 2 kancalı sürgü dahil.



Kalın bini

Kapı kanat kalınlığı 40 mm

T30

Ana fonksiyonlar

Yangına dirençli

RC 2

Hırsızlık engelleyici

RC 2

(menteşe ve menteşe olmayan tarafta test edilmiş)



İç kapı

RS

İlave fonksiyon

(uygun donanımla)

Duman geçirmez

İlave donanımlar

Renkler ve dekor yüzeyler	Sayfa 24
Opsiyonel donanımlar	Sayfa 27
Ölçüler / Standart ölçüler	Sayfa 29

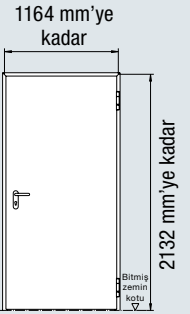

Yangın koruma ve güvenlik kapısı

Kapı kanadı	40 mm
Sac kalınlığı	0,6 mm
Bini şekli	Kalın bini

Özellikleri

Kullanım grubu	S
Klima sınıfı	III
Isı yalıtımı U_D	1,8 W/(m ² ·K)
Ses geçirimsizlik	38 dB
Ses izolasyon kategorisi	II
Daimi fonksiyon denetimi	Sınıf C5

WAT

Ölçü alanı	WAT	
	Genişlik	Yükseklik
BRM (Sipariş ölçüsü)	625 – 1164	1964 – 2132
Net geçiş*	561 – 1100	1932 – 2100

* 90° açılma açısında, kapı kollarını ve tutamakları dikkate almadan

Tüm ölçüler mm cinsindedir

İç kapı AZ 40

Modern mimariye uygun tam camlı alüminyum büro kapısı
Tek kanatlı

Kapı kanadı veya kapı olarak

AZ 40 kapıları sadece kapı kanadı olarak veya montaja hazır komple kapı olarak temin edebilirsiniz.

Kapı kanadı

Kapı kanadını kilidi hazır monte edilmiş ve galvanizli menteşe üst parçası ile temin edebilirsiniz.

Kapı

Yeni binalar için DIN 18111'e uygun zengin Hörmann ürün yelpazesinden kapı kasalı komple kapı elemanı tavsiye ediyoruz.

Kasa donanımı

Kapı kasası 1,5 mm kalın galvanizli pürüzsüz sac ve açık gri astarlı (RAL 7035'e benzer). Üç taraflı conta profili ve montaj malzemesi nakliye kapsamına dahildir.

Kapı kasası örme duvar, beton ve ytuong için köşe kasalı veya örme duvar, beton, ytuong, alçıpan ve bölme duvar için tam kasalı temin edilebilir.



Zarif, sağlam kapı kanadı

Alüminyum çekme profil ince kutu profil çerçeve konstrüksyonu zarif görünümde. Çerçevadaki masif köşe bağlantıları sayesinde AZ kapılar çok sağlam. Kusursuz köşe bağlantılar ve Softline cam çitaller sayesinde görünümü çok hoş.



Kaliteli kilit

Gömmeli kilit mekanizması DIN 18251'e uygun, 3. sınıf, barel için uygun delinmiş (çekirdek ölçüsü 55 mm). Plastik dil, çelik sürgü ve pirinç renginde kilit boğazı, oda kapısı kilidi uygulaması ve anahtar dahildir. Talep üzerine barel ile (şekil paslanmaz çelik kilit dili).



Şekil:

Kapı kanadının astarı yüksek parlaklıkta ve kasa aynı renkte, antrazit grisi renginde (RAL 7016'ya benzer), alüminyum kapı kolu (set) (özel donanım)

3

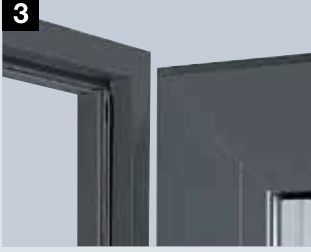

Kaliteli contalar

AZ 40 kapının kanat dolgusundaki Softline cam ıtası ve epeevre EPDM tam boy bini contalar standart. Kapı ilave olarak 3 taraflı EPDM kasa contaya sahip, opsiyonel olarak yaylı alt eşik temin edilebilir.

4



Galvanizli sac

Paslanmaz elik V2 A

Seime baėlı

menteėe sistemleri

Kapı kanadı galvanizli V 0026 WF menteėe paralarla hazır vidalanmıė. Menteėe sistemi V 8000 WF / V 9000 WF kapı kanadı ve kasa nceden hazırlanmıė. Diėer menteėe sistemlerini talep zerine temin edebilirsiniz.

5



Orijinal grnm

Roundstyle kasalı ve Globus menteėeli AZ kapıların grnm ok zel.



Kutu profil ereve konstrksiyonu

Kapı kanat kalınlıėı 40 mm



Ana fonksiyon

İ kapı

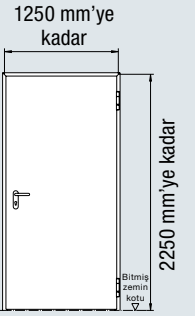

İ kapı

Profil sistemi

Kapı kanadı

Grnm geniėliėi

Menteėe olmayan taraf

Menteėe tarafı

Derinlik

Taban yksekliėi

AZ 40

Almiyum

40 mm

105 mm

130 mm

40 mm

150 mm

İlave donanımlar

Renkler ve dekor yzeyler	Sayfa 24
Opsiyonel donanımlar	Sayfa 26
ller / Standart ller	Sayfa 30

	AZ 40	
l alanı	Geniėlik	Ykseklik
BRM (Sipariė ls)	750 – 1250	1875 – 2250
Net geiė*	671 – 1171	1843 – 2218

* 90° aılma aısında, kapı kollarını ve tutamakları dikkate almadan

Tm ller mm cinsindedir

İç kapı ES 50

Tam camlı büro kapısı, tam camlı bölme duvar olarak da kullanılabilir
Tek ve iki kanatlı, yan parçalar, üst sabit pencere

Komple kapı olarak

ES 50 kapıyı montaja hazır komple kapı veya özel cam elemanı olarak yan parça ve üst sabit pencere kombinasyonda temin edebilirsiniz.



Zarif, sağlam kapı kanadı hemyüz yüzeyli alüminyum çekme profil İnce kutu profil çerçeve konstrüksyonu zarif görünümde. Çerçevadaki masif köşe bağlantıları sayesinde ES 50 kapılar çok sağlam.

Bölme duvar olarak uzatılabilir

Kapıyı yan parça ve üst sabit pencerelerle kombine edebilirsiniz. Böylece örneğin müstakil bürolar için cam eleman bölme duvar vazifesi görmektedir.

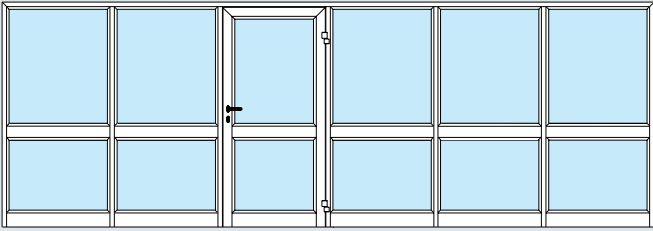

Model 101 yatay çita ve yan parçalar ile

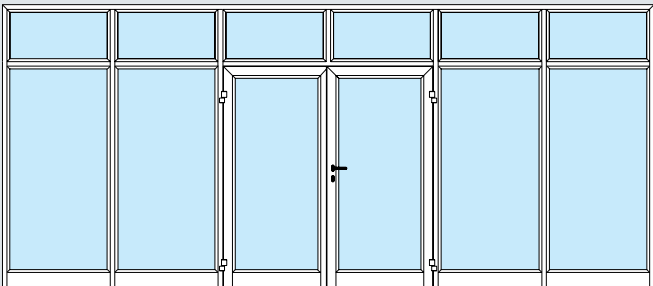

Model 102 yan parçalar ve üst sabit pencere ile



Şekil:

Kapı kanadın ve çerçevenin astarı yüksek parlaklıkta, açık gri renğinde (RAL 7035'e benzer), aynı renkte kapı kolu (set) ile (özel donanım)

Yan parça ve üst sabit pencere tam camlı cam bölme duvarı olarak

2



Ayarlanabilir menteşeler

Üç boyutlu ayarlanabilir menteşeler sayesinde ES 50 mükemmel ayarlanıyor ve kilidi sessizce kapanıyor.

3



Kaliteli kilit

Kapı DIN 18251'e uygun gömme kilide, 3. sınıf, barel delikli (çekirdek ölçüsü 40 mm), plastik dil, çelik sürgü ve pirinç renginde boyanmış kilit boğaz, oda kapıya uygun kilit ve anahtarlara sahip. Arzu edilirse kilit, barel ile temin edilebilir.



Kutu profil çerçeve konstrüksiyonu

Kapı kanat kalınlığı 50 mm



Ana fonksiyon

İç kapı

1300 mm'ye kadar

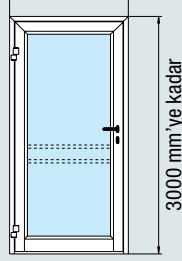

Model 100

Model 101 yatay çita ile

2600 mm'ye kadar

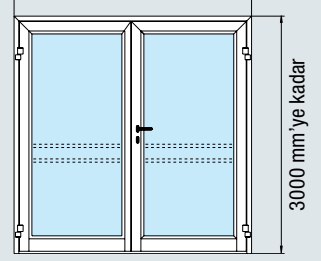

Model 102

Model 103 yatay çita ile

İç kapı

Profil sistemi

Kapı kanadı

Görünüm genişliği

Çerçeve

Kanat

Derinlik

Taban yüksekliği

ES 50

Alüminyum

50 mm

70 mm

75 mm

50 mm

150 mm

Ölçü alanı	Model 100 / 101	
	Genişlik	Yükseklik
Kasa dış ölçüsü (Sipariş ölçüsü)	605 – 1300	1740 – 3000
Net geçiş*	421 – 1116	1670 – 2930

Kasa dış ölçüsü (Sipariş ölçüsü)	Model 102 / 103	
	Genişlik	Yükseklik
Trafik kanadı	500 – 1500	
Sabit kanat	500 – 1500	
Net geçiş*	1107 – 2372	1670 – 2930

* 90° açılma açısında, kapı kollarını ve tutamakları dikkate almadan

İlave donanımlar

Renkler ve dekor yüzeyler	Sayfa 24
Opsiyonel donanımlar	Sayfa 26
Ölçüler / Ebatlar	Sayfa 31

Tüm ölçüler mm cinsindedir

Dış kapı TC 80

Zarif görünümlü bina girişleri için tam camlı dış kapı
Tek ve çift kanat, yan parçalar, üst sabit pencere

Komple kapı olarak

TC 80 kapıyı montaja hazır komple kapı veya özel cam elemanı olarak yan parça ve üst sabit pencere kombinasyonu ile temin edebilirsiniz.



Isı izolasyonlu kapı konstrüksiyonu

Isı izolasyonlu kapı kanadı ve çerçeve ve de çift ısı koruma camlar sayesinde ısı yalıtımı çok iyi. Daha iyi bir ısı yalıtımı için 3 kat cam temin edilebilir.



Isı izolasyonlu zemin eşiği

80 mm genişlikte, sağlam, ısı izolasyonlu ve vidaları görünmeyen zemin eşiği (EV 1 gümüş renginde) sayesinde mükemmel ısı yalıtımı.



Ayarlanabilir menteşeler

Üç boyutlu ayarlanabilir menteşeler sayesinde kapı mükemmel ayarlanıyor ve kilidi sessizce kapanıyor. Örtülü menteşeler opsiyonlu olarak temin edilebilir.

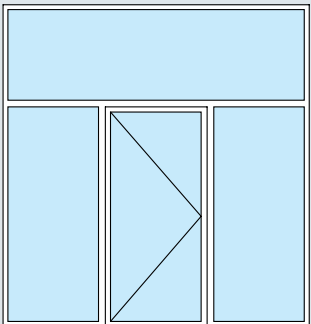

Büyük duvarlara kombine edilebilir

Daha geniş tam camlı giriş alanları tasarlamak için TC 80 kapıları üst sabit pencere ve yan parçalarla kombine edebilirsiniz.

Tek parça direk ve bağlantı konstrüksiyonu



Şekil:

Kapı kanadının ve çerçevenin astarı yüksek parlaklıkta, trafik beyaz renginde (RAL 9016'ya benzer), RAL 9016 trafik beyaz renginde kapı kolu (set) ile



Dıştan korumalı kapı aksesuarları

Topuzlu kapı kolu ve dış emniyet rozeti, delmeye ve çevrilmeye karşı korumalı barel standart donanıma dahildir.



5-noktadan otomatik kilit

Bu çok noktalı kilit sisteminde 3 çelik kanca ve 2 sürgü kilit karşılığında geçerek kapıyı otomatik olarak kilitliyor; bu kendiliğinden kilitleme sistemi mekanik olarak devre dışı bırakılabilir, örn. gündüz-gece fonksiyonlu Hörmann elektrikli açıcı uygulanırsa.



Kutu profil çerçeve konstrüksiyonu

Kapı kanadı kalınlığı 80 mm ısı izolasyonlu



Ana fonksiyon

Dış kapı



İlave fonksiyon

Hırsızlık engelleyici WK 2

WK 2

İlave donanımlar

Renkler ve dekor yüzeyler	Sayfa 24
Opsiyonel donanımlar	Sayfa 26
Ölçüler / Ebatlar	Sayfa 32

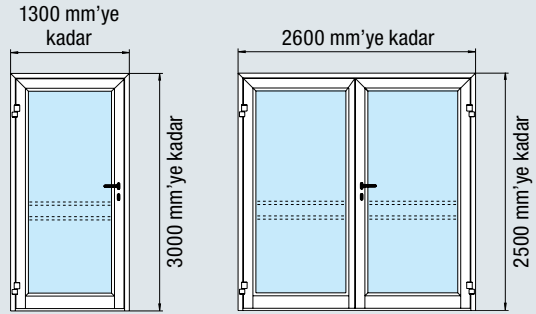

Model 100

Model 101 yatay çita ile

Model 102

Model 103 yatay çita ile

Dış kapı

Profil sistemi

Kapı kanadı

Görünüm genişliği

Çerçeve

Kanat

Derinlik

Taban yüksekliği

Özellikleri

Isı yalıtımı U_D

Şiddetli yağmura karşı sızdırmazlık

Hava geçirgenliği

Mekanik sertlik

Sıcaklık farkı tepkisi

Daimi fonksiyon denetimi

TC 80

Alüminyum

80 mm

Isı izolasyonlu

70 mm

75 mm

80 mm

150 mm

1,4 – 1,7 W/(m²·K)

Sınıf 2A

Sınıf 1

Sınıf 3

Sınıf 1(d) / 2(e)

Sınıf 5

Ölçü alanı	Model 100 / 101	
	Genişlik	Yükseklik
Kasa dış ölçüsü (Sipariş ölçüsü)	605 – 1300	1740 – 2500
Net geçiş*	391 – 1086	1670 – 2430

Ölçü alanı	Model 102 / 103	
	Genişlik	Yükseklik
Kasa dış ölçüsü (Sipariş ölçüsü)	1335 – 2600	1740 – 2500
Trafik kanadı	500 – 1500	
Sabit kanat	500 – 1500	
Net geçiş*	1047 – 2312	1670 – 2430

* 90° açılma açısında, kapı kollarını ve tutamakları dikkate almadan

Çok amaçlı dış kapı MZ Thermo

7-noktadan emniyetli, kapı kanadı ve kapı kasası ısı izolasyonu
Tek kanatlı



1 Isı izolasyonlu kapı kanadı
Geleneksel çok amaçlı kapıyla kıyasla PU- sert köpük dolgululu ve ısı izolasyonlu kapı kanadının ısı yalıtımı %30'a kadar daha iyi.



2 Isı izolasyonlu alüminyum kapı kasası A2
Isı izolasyonlu alüminyum blok kasa içe ve dışa açılır şekilde monte edilebilir.



3 Isı izolasyonlu zemin eşiği
20 mm yükseklikteki ısı izolasyonlu alüminyum-plastik eşik, **çift çepeçevre saran conta** ve ayak kısmında ilave olarak yerleşik fırça conta sayesinde izolasyon ve ısı yalıtımı çok güçlü.

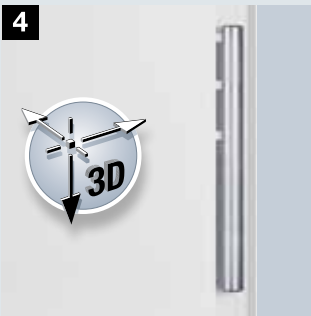

4 Üç boyutlu menteşeler
İki parçalı, üç boyutlu ayarlanabilir menteşe emniyeti ve paslanmaz çelik görünümlü süs kapaklı menteşeler sayesinde kapı fonksiyonu akıcı.



Şekil:
MZ Thermo TPS 021 trafik beyaz renginde boyalı (RAL 9016'ya benzer), Mastercarré camı ve paslanmaz çelik kapı kolu (set) ile (özel donanım)

7-noktadan emniyetli

Kapı kasasının kilit karşılığına 1 kilit sürgüsü geçerek kapıyı sıkıca kapatmaktadır. Menteşe tarafındaki 3 ilave çelik güvenlik pimi ve 3 makara şeridi sayesinde kapının sökülmesi adeta imkansız.



Kalın bini

Kapı kanadı kalınlığı
46 mm ısı izolasyonlu



Ana fonksiyonlar

Çok amaçlı kapı



Dış kapı

DIN EN 14351-1'e
uygun



5



Kilit dili

6



Kilit sürgüsü

7

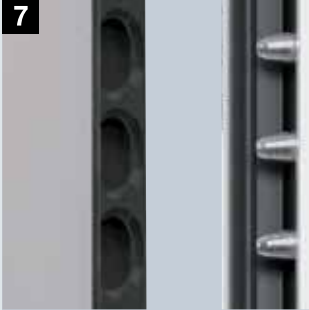

Çelik güvenlik pimleri

İlave donanımlar

Renkler ve dekor yüzeyler	Sayfa 24
Opsiyonel donanımlar	Sayfa 27
Ölçüler / Standart ölçüler	Sayfa 33

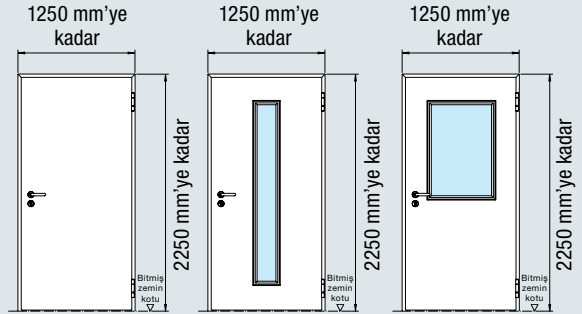

TPS 011

TPS 021

TPS 051

Çok amaçlı kapı

Kapı kanadı

Sac kalınlığı

Bini şekli

Özellikleri

Isı yalıtımı U_D

TPS 011

TPS 021

TPS 051

Rüzgar yükü

Şiddetli yağmura karşı sızdırmazlık

TPS 011

TPS 021

TPS 051

Hava geçirgenliği

Mekanik sertlik

Sıcaklık farkı tepkisi

Daimi fonksiyon denetimi

Darbe dayanıklılığı

MZ Thermo

46 mm

ısı izolasyonlu

0,8 mm

Kalın bini

1,1 W/(m²·K)

1,4 W/(m²·K)

1,5 W/(m²·K)

Sınıf C3

Sınıf 4A

Sınıf 2A

Sınıf 2A

Sınıf 3

Sınıf 4

Sınıf 3(c)

Sınıf 5

Sınıf 2

MZ Thermo TPS 011

Ölçü alanı	Genişlik	Yükseklik
Kasa dış ölçüsü (Sipariş ölçüsü)	875 – 1250	1875 – 2250
Net geçiş*	747 – 1122	1791 – 2166

MZ Thermo TPS 021, 051

Ölçü alanı	Genişlik	Yükseklik
Kasa dış ölçüsü (Sipariş ölçüsü)	875 – 1250	1990 – 2250
Net geçiş*	747 – 1122	1906 – 2166

* 90° açılma açısında, kapı kollarını ve tutamakları dikkate almadan

Tüm ölçüler mm cinsindedir

Dış güvenlik kapısı KSI Thermo

11-noktadan emniyetli ve çepeçevre ısı izolasyonlu
Tek kanatlı



1 **Isı izolasyonlu kapı kanadı**
Geleneksel güvenlik kapısına kıyasla PU- sert köpük dolgulu ve ısı izolasyonlu kapı kanadının ısı yalıtımı % 30'a kadar daha iyi.



2 **Isı izolasyonlu alüminyum kapı kasası A2**
Isı izolasyonlu alüminyum blok kasa içe açılır şekilde monte edilir.



3 **Isı izolasyonlu zemin eşiği**
20 mm yükseklikteki ısı izolasyonlu alüminyum-plastik eşik, **çift çepeçevre saran conta** ve ayak kısmında ilave olarak yerleşik fırça conta sayesinde izolasyon ve ısı yalıtımı çok güçlü.



4 **Üç boyutlu menteşeler**
İki parçalı, üç boyutlu ayarlanabilir menteşe emniyeti ve alüminyum görünümlü süs kapaklı menteşeler sayesinde kapı fonksiyonu akıcı.



Şekil:
KSI Thermo trafik beyaz renginde boyalı
(RAL 9016'ya benzer), paslanmaz çelik
kol tokmak takımı ile



11-noktadan emniyetli

2 konik asmalı kilit 2 ilave çelik güvenlik pimi ve 1 sürgülü kilit ile kilit karşılığına geçerek kapıyı kapı kasasına sıkıca çekmektedir. Menteşe tarafındaki 3 ilave çelik güvenlik pimi ve 3 makara şeridi sayesinde kapının sökülmesi adeta imkansız. Diğer bir avantaj: Softlock kilit dili sayesinde kapı çok sessizce kapanmaktadır.



Kalın bini

Kapı kanadı kalınlığı
46 mm ısı izolasyonlu



Ana fonksiyonlar

Hırsızlık engelleyici RC 2

(menteşe olmayan
tarafa test edilmiş)



Dış kapı

DIN EN 14351-1'e uygun

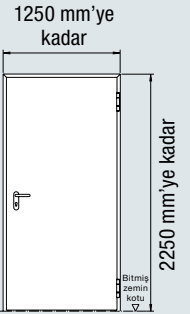

Softlock kilit

Kilit sürgüsü



Çelik güvenlik pimi ve asmalı kilit



Çelik güvenlik pimleri

İlave donanımlar

Renkler ve dekor yüzeyler	Sayfa 24
Opsiyonel donanımlar	Sayfa 27
Ölçüler / Standart ölçüler	Sayfa 33

Güvenlik kapısı

Kapı kanadı

KSI Thermo

46 mm
ısı izolasyonlu

Sac kalınlığı

0,8 mm

Bini şekli

Kalın bini

Özellikleri

Isı yalıtımı U_D	1,1 W/(m ² ·K)
Rüzgar yükü	Sınıf C3
Şiddetli yağmura karşı sızdırmazlık	Sınıf 4A
Hava geçirgenliği	Sınıf 3
Mekanik sertlik	Sınıf 4
Sıcaklık farkı tepkisi	Sınıf 3(c)
Daimi fonksiyon denetimi	Sınıf 5
Darbe dayanıklılığı	Sınıf 2

Ölçü alanı	KSI Thermo	
	Genişlik	Yükseklik
Kasa dış ölçüsü (Sipariş ölçüsü)	875 – 1250	1875 – 2250
Net geçiş*	747 – 1122	1791 – 2166

* 90° açılma açısında, kapı kollarını ve tutamakları dikkate almadan

Tüm ölçüler mm cinsindedir

Renkler ve dekor yüzeyler

Siz nasıl isterseniz!

Seçime bağlı RAL renginde***

Talep üzerine tüm kapılar
RAL kartelasına uygun
renklerde temin edilebilir.



Standart renkler*

Hörmann fonksiyon kapıları uygun fiyatlı 15 standart renkte* ve de tüm RAL renklerde *** temin edebilirsiniz. Yüzeyler kaliteli toz astar boyalı (dış kapılar da boyanmış) ve böylece oldukça dirençli ve dayanıklıdır. ZK ve OIT iç kapıları sadece galvanizli yüzeyde de temin etmek mümkündür.

Tüm renk bilgileri RAL renklere uygundur.

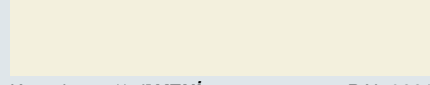

Krem beyaz** // YENİ RAL 9001



Gri alüminyum** // YENİ RAL 9007

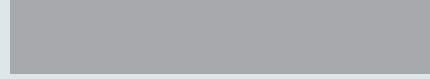

Beyaz alüminyum RAL 9006



Kirli beyaz** // YENİ RAL 9002



Toprak kahverengi RAL 8028



Kil kahverengisi RAL 8003



Pencere grisi RAL 7040

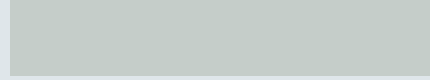

Açık gri RAL 7035



Antrasit grisi RAL 7016



Yosun yeşili RAL 6005



Güvercin mavisi mavisi RAL 5014



Gentian mavisi** // YENİ RAL 5010



Yakut kırmızısı kırmızısı RAL 3003



Ateş kırmızısı** // YENİ RAL 3000

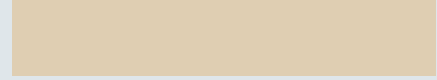

Açık fildişi RAL 1015

Dekor yüzeyler*

Doğal ya da özel bir kapı görünümü için, kaliteli dekor yüzeyleri 9 gerçeğe çok yakın ahşap görünümde ve çok zarif görümlü Titan Metallic yüzeyde sunuyoruz.



Golden Oak



Dark Oak



Night Oak



WinchesterOak (sadece MZ Thermo / KSI Thermo) // YENİ son bahar 2014 itibaren

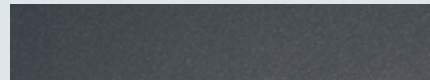

Titan Metallic CH 703 (sadece MZ Thermo / KSI Thermo) // YENİ

Sadece iç kapılar için

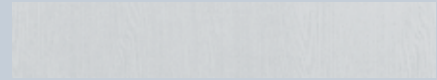

Beyaz meşe



Açık meşe



Kayın

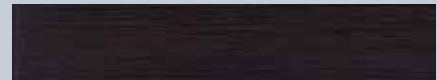

Melinga Dark

* Dışta AZ 40, ES 50, TC 80 kapılar için

** Dışta ZK, OIT, KSI, WAT için

***Dışta WAT, MZ Thermo, KSI Thermo kapılar için

Opsiyonel donanımlar

ZK, OIT iç kapılar

Plastik kapı kolu (set)

Kapı kolu veya kol tokmak takımı standart olarak siyah ve de opsiyonel olarak kırmızı veya beyaz renkte temin edilebilir.



Kapı kolu (set), kısa ayna, barel / oda kapısı kilidi için uygun delikli, siyah plastik



Kol tokmak takımı, rozet, barele uygun, siyah plastik

Alüminyum / paslanmaz çelik kapı kolu (set)

Plastik kapı kolu, natürel ton alüminyum (F1) eloksallı veya paslanmaz çelik varyasyonlarda temin edilebilir.



Kol tokmak takımı, kısa ayna, barele uygun, alüminyum



Kapı kolu (set), rozet, barele uygun, paslanmaz çelik

Camlar

- Tek camlı emniyet camı (6 mm)
- Lamine emniyet camı (6 mm)
- Ornament camlar (6 mm)
 - Mastercarré
 - Masterpoint
 - Masterligne

Cam çerçevesi

- Alüminyum eloksallı E6 / EV 1
- Ahşap cam çitaller (ahşap dekorlarda)
- Paslanmaz çelik (opsiyonlu)



Dairesel cam (Ø 300 / 400 mm)



Cam resim 5



Cam resim 6



Cam resim 7

Diğer donanımlar

- Geniş açılı gözetleme deliği
- Mektup yuvası kapağı
- Plastik havalandırma menfezi, altta ya da üstte (435 x 85 mm)



Cam resim 8



Gözetleme deliği



Havalandırma menfezler

Opsiyonel donanımlar

AZ 40, ES 50 iç kapılar

Dış kapı TC 80

Plastik kapı kolu (set)

Kapılar opsiyonel olarak kapı kolu veya kol tokmak takımı ile siyah, kırmızı veya beyaz renklerde ve de tüm HEWI renklerde temin edilebilir.

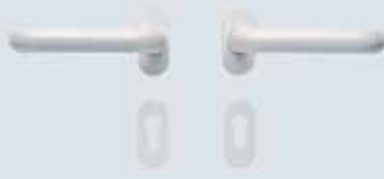

Kapı kolu (set), rozet, barele uygun, beyaz plastik



Kol tokmak takımı, rozet, barele uygun, beyaz plastik

Alüminyum / paslanmaz çelik kapı kolu (set)

Plastik kapı kolu, natürel ton alüminyum (F1) eloksallı veya paslanmaz çelik varyasyonlarda temin edilebilir.



Kapı kolu (set), rozet, barele uygun, alüminyum



Kol tokmak takımı, rozet, barele uygun, paslanmaz çelik

Camlar

- Ornament camlar (4 mm)
 - Mastercarré
 - Masterpoint
 - Masterligne
 - Royal Flash
 - Royal Trio
 - Silk
- Telli ornament camı (7 mm)
- Tek camlı emniyet camı (6 mm)
- Lamine emniyet camı (6 mm)
- İzolasyon camı (18 mm)
- Alüminyum panel dolgusu (10 mm)



Mastercarré



Masterpoint



Masterligne



Royal Flash



Royal Trio



Silk

Diğer donanımlar

- Anti-panik kilitler
- Kızak raylı üst kapı kapatıcısı HDC 35



Kızak raylı üst kapı kapatıcısı HDC 35

Opsiyonel donanımlar

Yangın koruma ve güvenlik kapısı WAT

Çok amaçlı dış kapı MZ Thermo, dış güvenlik kapısı KSI Thermo

Yangın koruma ve güvenlik kapısı WAT

Alüminyum / paslanmaz çelik kapı kolu (set)

Kapılar kapı kolu veya standart olarak natürel ton alüminyum (F1) eloksallı veya opsiyonel olarak paslanmaz çelik kol tokmak takımı ile temin edilebilir.



Kol tokmak takımı, kısa ayna, barele uygun, alüminyum



Kapı kolu (set), kısa ayna, barele uygun, paslanmaz çelik

Diğer donanımlar

- Gözetleme deliği
- Kızak raylı üst kapı kapatıcısı HDC 35



Kızak raylı üst kapı kapatıcısı HDC 35

Çok amaçlı dış kapı MZ Thermo Dış güvenlik kapısı KSI Thermo

MZ Thermo kapı kolları

Kapılar kapı kolu veya standart olarak siyah plastik ve de opsiyonel olarak natürel ton alüminyum (F1) eloksallı veya paslanmaz çelik kol tokmak takımı ile temin edilebilir.



Kol tokmak takımı, rozet, barele uygun, siyah



Kapı kolu (set), rozet, barele uygun, alüminyum

KSI Thermo kapı kolları

Kapılar kapı kolu veya paslanmaz çelik ES 1 kol tokmak takımı ile donatılmıştır.

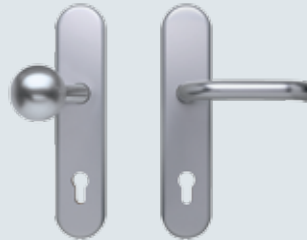

Kol tokmak takımı, ES 1, uzun ayna, barele uygun, paslanmaz çelik



Kapı kolu (set), ES 1, uzun ayna, barele uygun, paslanmaz çelik

Diğer donanımlar MZ Thermo

- Anti-panik kilitletler
- Kızak raylı üst kapı kapatıcısı HDC 35
- Yaylı alt eşik



Kızak raylı üst kapı kapatıcısı HDC 35

Ölçüler / Standart ölçüler

ZK, OIT iç kapılar

Düşey kesit

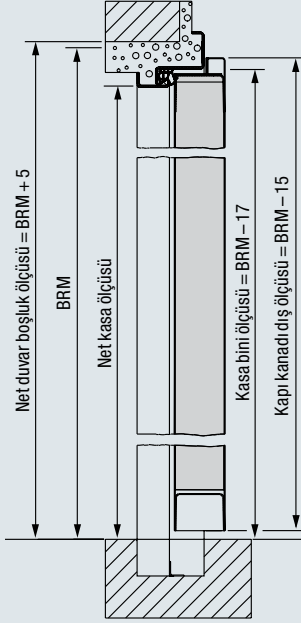

Yatay kesit

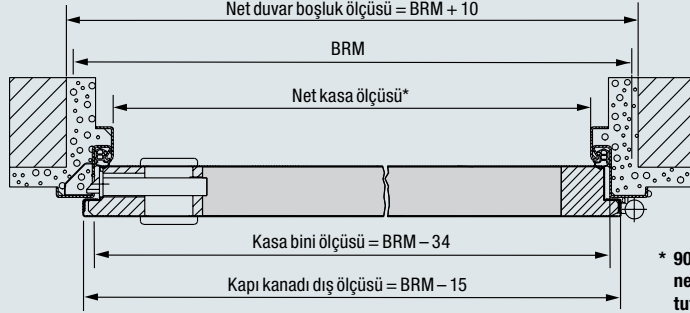

* 90°lik açılma derecesinde net geçiş genişliği, tutamaklar ve kapı kollarını dikkate almadan net kasa ölçüsü - 2 mm'ye uygundur (iki kanatlı kapılarda - 4 mm)

Montaj varyasyonları

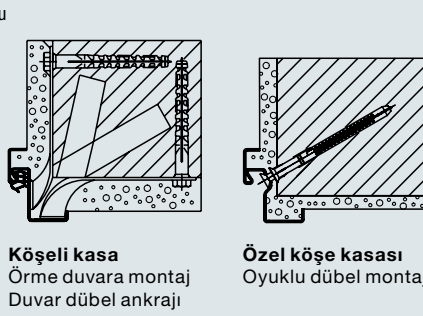

Köşeli kasa
Örme duvara montaj
Duvar dübel ankraji

Özel köşe kasası
Oyuklu dübel montajı

Sipariş ölçüsü BRM Genişlik x Yükseklik	Net duvar ölçüsü Genişlik x Yükseklik	Net kasa ölçüsü* Genişlik x Yükseklik	Kapı kasası bini ölçüsü Genişlik x Yükseklik	Kapı kanadı dış ölçüsü Genişlik x Yükseklik	Net görüşler** Genişlik x Yükseklik			
					Resim 5	Resim 6	Resim 7	Resim 8
Standart ölçüler ZK / OIT, tek kanatlı								
625 x 2000	635 x 2005	561 x 1968	591 x 1983	610 x 1985	200 x 375	200 x 950	200 x 1305	245 x 1620
625 x 2125	635 x 2130	561 x 2093	591 x 2108	610 x 2110	200 x 375	200 x 950	200 x 1305	245 x 1745
750 x 1875	760 x 1880	686 x 1843	716 x 1858	735 x 1860	325 x 375	325 x 950	325 x 1305	370 x 1495
750 x 2000	760 x 2005	686 x 1968	716 x 1983	735 x 1985	325 x 375	325 x 950	325 x 1305	370 x 1620
750 x 2125	760 x 2130	686 x 2093	716 x 2108	735 x 2110	325 x 375	325 x 950	325 x 1305	370 x 1745
875 x 1875	885 x 1880	811 x 1843	841 x 1858	860 x 1860	450 x 375	450 x 950	450 x 1305	495 x 1495
875 x 2000	885 x 2005	811 x 1968	841 x 1983	860 x 1985	450 x 375	450 x 950	450 x 1305	495 x 1620
875 x 2125	885 x 2130	811 x 2093	841 x 2108	860 x 2110	450 x 375	450 x 950	450 x 1305	495 x 1745
1000 x 1875	1010 x 1880	936 x 1843	966 x 1858	985 x 1860	575 x 375	575 x 950	575 x 1305	620 x 1495
1000 x 2000	1010 x 2005	936 x 1968	966 x 1983	985 x 1985	575 x 375	575 x 950	575 x 1305	620 x 1620
1000 x 2125	1010 x 2130	936 x 2093	966 x 2108	985 x 2110	575 x 375	575 x 950	575 x 1305	620 x 1745
Standart ölçüler ZK / OIT, iki kanatlı								
1500 x 2000	1510 x 2005	1436 x 1968	1466 x 1983	1485 x 1985	325 x 375	325 x 950	325 x 1305	370 x 1620
1750 x 2000	1760 x 2005	1686 x 1968	1716 x 1983	1735 x 1985	450 x 375	450 x 950	450 x 1305	495 x 1620
2000 x 2000	2010 x 2005	1936 x 1968	1966 x 1983	1985 x 1985	575 x 375	575 x 950	575 x 1305	620 x 1620
2000 x 2125	2010 x 2130	1936 x 2093	1966 x 2108	1985 x 2110	575 x 375	575 x 950	575 x 1305	620 x 1745

** Özel ölçü pencere kesiti talep üzerine

Özel ölçüler, 1 kanatlı
Genişlik: 500 - 1250
Yükseklik: 1500 - 2250

Özel ölçüler, 2 kanatlı
Genişlik: 1500 - 2500
Yükseklik: 1500 - 2250

Lütfen siparişte bağlantı tipini belirtiniz



DIN sol



DIN sağ



Trafik kanadı DIN sol



Trafik kanadı DIN sağ

Ölçüler / Standart ölçüler

Yangın koruma ve güvenlik kapısı WAT

Düşey kesit

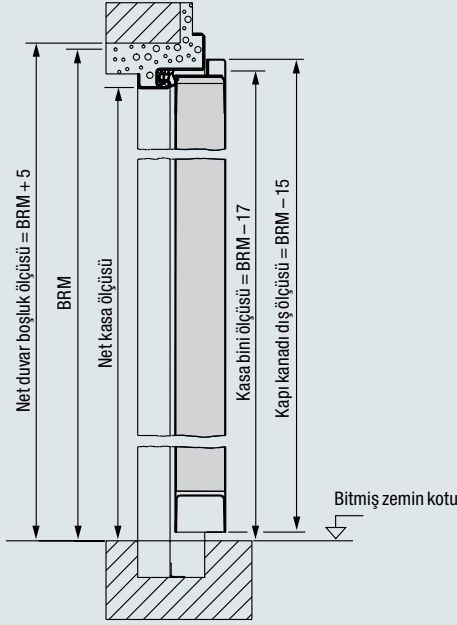

Yatay kesit

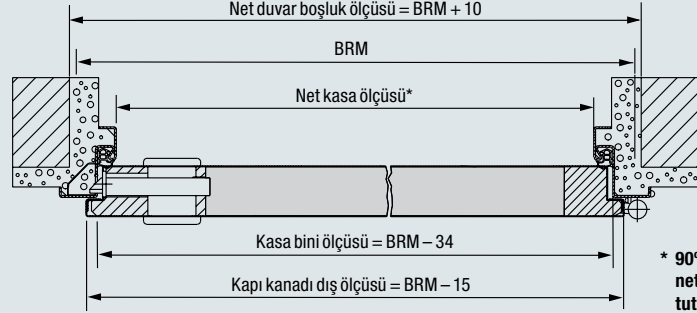

* 90°'lik açılma derecesinde net geçiş genişliği, tutamaklar ve kapı kollarını dikkate almadan net kasa ölçüsü - 2 mm'ye uygundur

Montaj varyasyonları

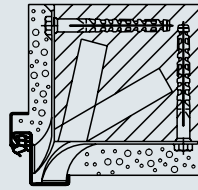

Köşeli kasa
Örme duvara montaj
Duvar dübel ankrajı

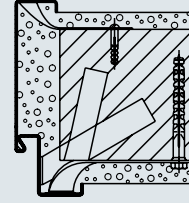

Tam kasa
Örme duvara montaj
Duvar dübel ankrajı

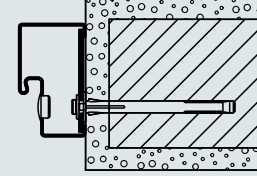

Tam kasa
Örme duvara montaj
Dübel montajı

Sipariş ölçüsü BRM Genişlik × Yükseklik	Net duvar ölçüsü Genişlik × Yükseklik	Net kasa ölçüsü* Genişlik × Yükseklik	Kapı kasası bini ölçüsü Genişlik × Yükseklik	Kapı kanadı dış ölçüsü Genişlik × Yükseklik
Standart ölçüler WAT (köşe kasa ile), tek kanatlı				
750 × 2000	760 × 2005	686 × 1968	716 × 1983	735 × 1985
750 × 2125	760 × 2130	686 × 2093	716 × 2108	735 × 2110
875 × 2000	885 × 2005	811 × 1968	841 × 1983	860 × 1985
875 × 2125	885 × 2130	811 × 2093	841 × 2108	860 × 2110
1000 × 2000	1010 × 2005	936 × 1968	966 × 1983	985 × 1985
1000 × 2125	1010 × 2130	936 × 2093	966 × 2108	985 × 2110

Özel ölçüler, 1 kanatlı

Genişlik: 625 - 1164

Yükseklik: 1964 - 2132

Lütfen siparişte bağlantı tipini belirtiniz



DIN sol



DIN sağ

Ölçüler / Standart ölçüler

İç kapı AZ 40

Düşey kesit

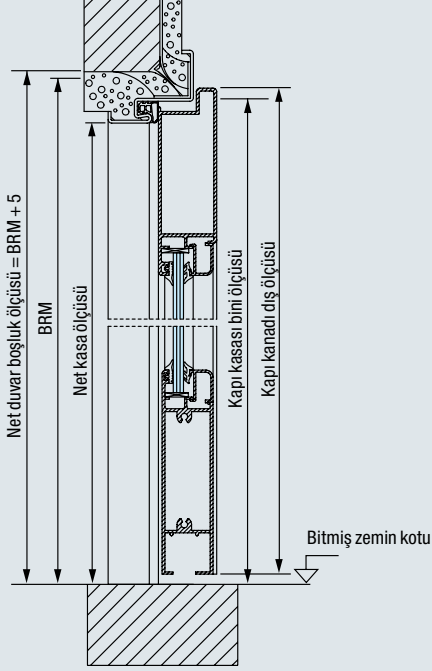

Yatay kesit

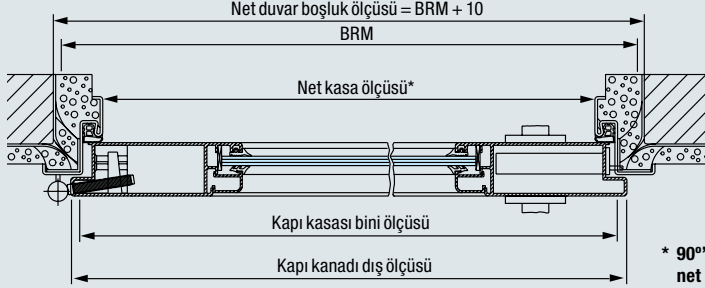

köşe kasa ile

* 90°'lik açılma derecesinde net geçiş genişliği, tutamaklar ve kapı kollarını dikkate almadan net kasa ölçüsü - 15 mm'ye uygundur

Montaj varyasyonları

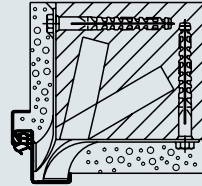

Köşeli kasa
Örme duvara montaj
Duvar dübel ankrası

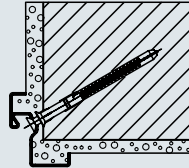

Özel köşe kasası
Oyuklu dübel montajı

Sipariş ölçüsü BRM Genişlik x Yükseklik	Net duvar ölçüsü Genişlik x Yükseklik	Net kasa ölçüsü* Genişlik x Yükseklik	Kapı kasası bini ölçüsü Genişlik x Yükseklik	Kapı kanadı dış ölçüsü Genişlik x Yükseklik	Cam ölçüsü Genişlik x Yükseklik
Standart ölçüler AZ 40**, tek kanatlı					
750 x 2000	760 x 2005	686 x 1968	716 x 1983	735 x 1985	508 x 1746
750 x 2125	760 x 2130	686 x 2093	716 x 2108	735 x 2110	508 x 1871
875 x 2000	885 x 2005	811 x 1968	841 x 1983	860 x 1985	633 x 1746
875 x 2125	885 x 2130	811 x 2093	841 x 2108	860 x 2110	633 x 1871
1000 x 2000	1010 x 2005	936 x 1968	966 x 1983	985 x 1985	758 x 1746
1000 x 2125	1010 x 2130	936 x 2093	966 x 2108	985 x 2110	758 x 1871

** DIN 18111'e uygun sac kapı kasalı elemanlar için

Özel ölçüler, 1 kanatlı

Genişlik: 750 - 1250

Yükseklik: 1875 - 2250

Lütfen siparişte bağlantı tipini belirtiniz



DIN sol



DIN sağ

Ölçüler / Ebatlar

İç kapı ES 50

Düşey kesit

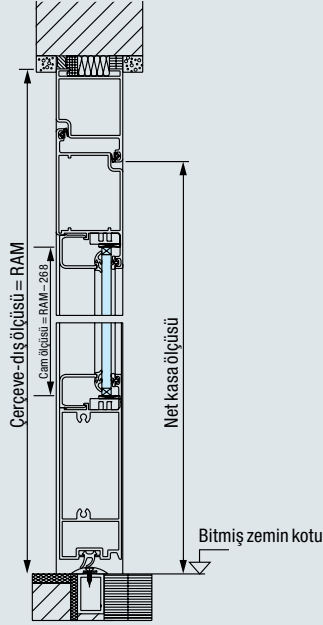

Yatay kesit

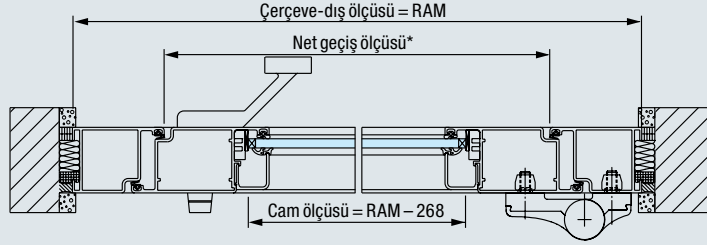

* 90°'lik açılma derecesinde net geçiş genişliği, tutamaklar ve kapı kollarını dikkate almadan net kasa ölçüsü - 44 mm'ye uygundur (iki kanatlı kapılarda - 88 mm)

Montaj varyasyonu

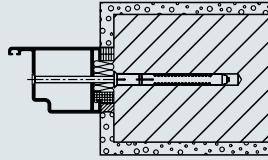

Kapı çerçevesi
Örme duvara montaj
Dübel montajı

	Sipariş ölçüsü Kasa dış ölçüsü	Net geçiş ölçüsü*	Yaya geçiş kanadı	Sabit kanat
Ölçüler ES 50, tek kanatlı (model 100 / 101)				
Genişlik	605 - 1300	465 - 1160		
Yükseklik	1740 - 3000	1670 - 2930		
Ölçüler ES 50, iki kanatlı (model 102 / 103)				
Genişlik	1335 - 2600	1195 - 2460	500 - 1500	500 - 1500
Yükseklik	1740 - 3000	1670 - 2930		

Lütfen siparişte bağlantı tipini belirtiniz



DIN sol



DIN sağ



Trafik kanadı DIN sol

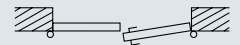

Trafik kanadı DIN sağ

Ölçüler / Ebatlar

Dış kapı TC 80

Düşey kesit

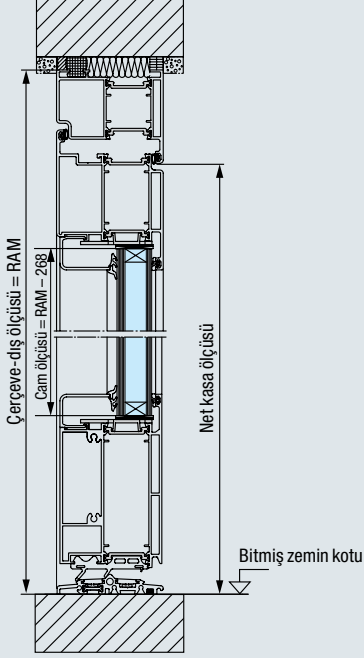

Yatay kesit

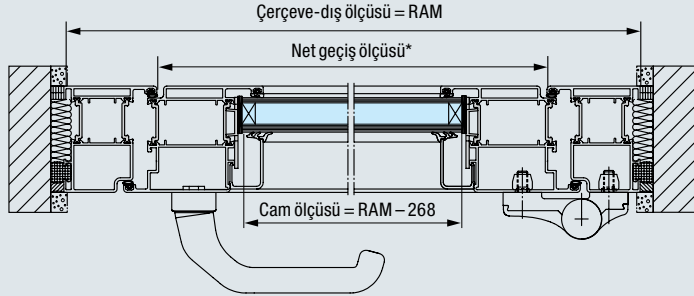

Montaj varyasyonu

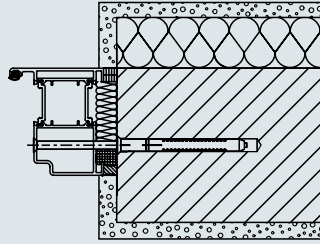

Kapı çerçevesi
Örme duvara montaj
Dübel montajı

* 90°lik açılma derecesinde net geçiş genişliği, tutamaklar ve kapı kollarını dikkate almadan net kasa ölçüsü - 74 mm'ye uygundur (iki kanatlı kapılarda - 148 mm)

	Sipariş ölçüsü Kasa dış ölçüsü	Net geçiş ölçüsü*	Yaya geçiş kanadı	Sabit kanat
Ölçüler TC 80, tek kanatlı (model 100 / 101)				
Genişlik	605 - 1300	465 - 1160		
Yükseklik	1740 - 2500	1670 - 2430		
Ölçüler TC 80, iki kanatlı (model 102 / 103)				
Genişlik	1335 - 2600	1195 - 2460	500 - 1500	500 - 1500
Yükseklik	1740 - 2500	1670 - 2430		

Lütfen siparişte bağlantı tipini belirtiniz



DIN sol



DIN sağ

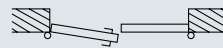

Trafik kanadı DIN sol

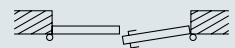

Trafik kanadı DIN sağ

Ölçüler / Standart ölçüler

Çok amaçlı dış kapı MZ Thermo, dış güvenlik kapısı KSI Thermo

Düşey kesit

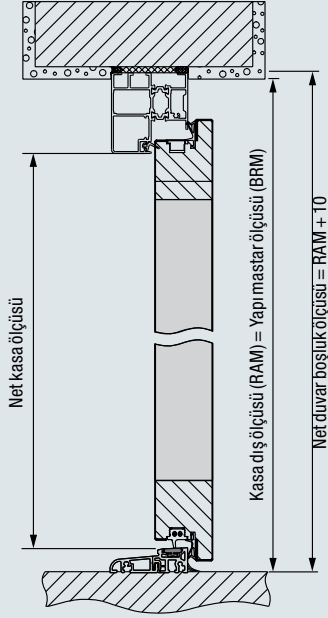

Yatay kesit

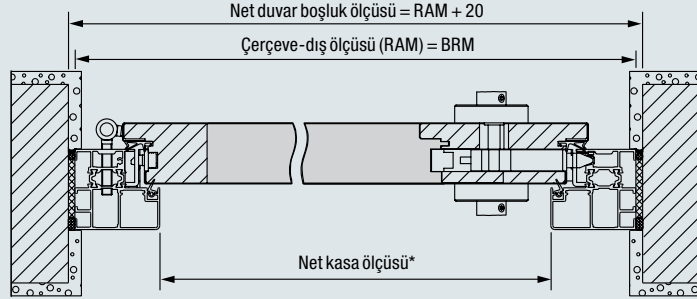

* 90°'lik açılma derecesinde net geçiş genişliği, tutamaklar ve kapı kollarını dikkate almadan net kasa ölçüsü - 2 mm'ye uygundur

Montaj varyasyonları

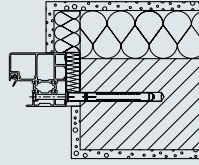

Tam kasa
Örme duvara montaj
Çerçeve montajı

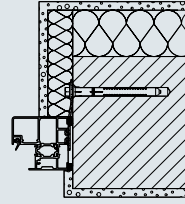

Tam kasa
Ankrajlı montaj

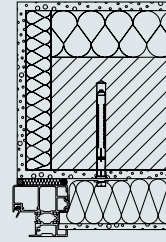

Tam kasa
Açıklığın arkasına
montaj (sadece
MZ Thermo)

Sipariş ölçüsü BRM Genişlik x Yükseklik	Net duvar ölçüsü Genişlik x Yükseklik	Net kasa ölçüsü* Genişlik x Yükseklik	Kapı kasası bini ölçüsü Genişlik x Yükseklik	Kapı kanadı dış ölçüsü Genişlik x Yükseklik	Cam ölçüsü TPS 021 Genişlik x Yükseklik	Cam ölçüsü TPS 051 Genişlik x Yükseklik
MZ Thermo standart ölçüleri, tek kanatlı						
875 x 2000	895 x 2010	747 x 1916	785 x 1935	803 x 1955	172 x 1562	531 x 887
875 x 2125	895 x 2135	747 x 2041	785 x 2060	803 x 2080	172 x 1562	531 x 887
1000 x 2000	1020 x 2010	872 x 1916	910 x 1935	928 x 1955	172 x 1562	531 x 887
1000 x 2125	1020 x 2135	872 x 2041	910 x 2060	928 x 2080	172 x 1562	531 x 887
1000 x 2100	1020 x 2110	872 x 2016	910 x 2035	928 x 2055	172 x 1562	531 x 887
1100 x 2100	1120 x 2110	972 x 2016	1010 x 2035	1028 x 2055	172 x 1562	531 x 887
KSI Thermo standart ölçüleri, tek kanatlı						
875 x 2000	895 x 2010	747 x 1916	785 x 1935	805 x 1957		
875 x 2125	895 x 2135	747 x 2041	785 x 2060	805 x 2082		
1000 x 2000	1020 x 2010	872 x 1916	910 x 1935	930 x 1957		
1000 x 2125	1020 x 2135	872 x 2041	910 x 2060	930 x 2082		
1000 x 2100	1020 x 2110	872 x 2016	910 x 2035	928 x 2055		
1100 x 2100	1120 x 2110	972 x 2016	1010 x 2035	1028 x 2055		

MZ Thermo TPS011 özel ölçüler, 1 kanatlı

Genişlik: 875 - 1250
Yükseklik: 1875 - 2250

Özel ölçüler MZ Thermo TPS 021, 051, tek kanatlı

Genişlik: 875 - 1250
Yükseklik: 1990 - 2250

KSI Thermo özel ölçüler, 1 kanatlı

Genişlik: 875 - 1250
Yükseklik: 1875 - 2250

Lütfen siparişte bağlantı tipini belirtiniz



DIN sol



DIN sağ

Hörmann ürün yelpazesi

Yapı projeniz için tüm parçalar tek elden

1 Seksiyonel kapılar

Farklı kızak tipleri sayesinde yer tasarrufu sağlayan kapı sistemleri farklı sanayi tesislerine uyum sağlamaktadır. Hörmann tüm uygulamalar için tam ölçülü çözümler sunuyor.

2 Sarmal Kapılar ve Sarmal Kepenk Sistemi

Basit konstrüksiyon ve az sayıdaki bileşen nedeniyle sarmal kapılar çok ekonomik ve sağlam. Hörmann'da genişliği 11,75 m ve yüksekliği 9 m, özel kapı olarak daha büyük sarmal kapılar temin edilebilir.

3 Hızlı kapılar

Hörmann hızlı kapılar iç ve dış mekânda trafik akışını hızlandırmak, oda sıcaklığını desteklemek ve enerji tasarrufunu sağlamak için uygulanmaktadır. Hörmann programı düşey ve yatay açılan, esnek brandalı şeffaf kapılar.

4 Yükleme teknolojisi

Hörmann size lojistik bölümü için komple yükleme sistemi sunmaktadır. Avantajlarınız: Güvenli planlama, güvenilir yapı uygulaması ve özel tasarlanmış bileşenler sayesinde yüksek fonksiyonellik.

5 Yangın koruması ve çok amaçlı sürme garaj kapıları

Hörmann tüm bina kısımları ve talep edilen yangın koruma sınıfına uygun veya yangın koruma fonksiyonu olmayan 1 ve 2 katlı sürme garaj kapısı çözümleri sunuyor.

6 Çok fonksiyonlu kapılar ve iç kapılar

Hörmann'ın çok fonksiyonlu kapıları ve obje iç kapıları, çok amaçlı iç ya da dış uygulamalar için ideal. Tek ve iki kanatlı kapılar, sağlam kapı elemanlarına ihtiyaç duyulan her yere uygulanabilir. Yangın ve duman koruma, ses geçirimsizlik veya hırsızlık emniyeti gibi sayısız ilave fonksiyonlarla.

7 Profil çerçeveli elemanlar

İdari binalar gibi görünümü önemli olan bölgeler için Hörmann yangın ve duman geçirmez kapılar, sac ve alüminyum sabit pencereler ve de özel yangın koruması gereksimi olan otomatik sürme kapılar sunuyor.

8 Sabit pencere

Hörmann pencere elemanları standart pencere olarak kullanılmasının yanında zeminden tavana kadar olan yüksekliklerde üretilerek mekân bölücü olarak, daha fazla ışık ve daha iyi görüş sağlamak amacıyla da uygulanabilir.

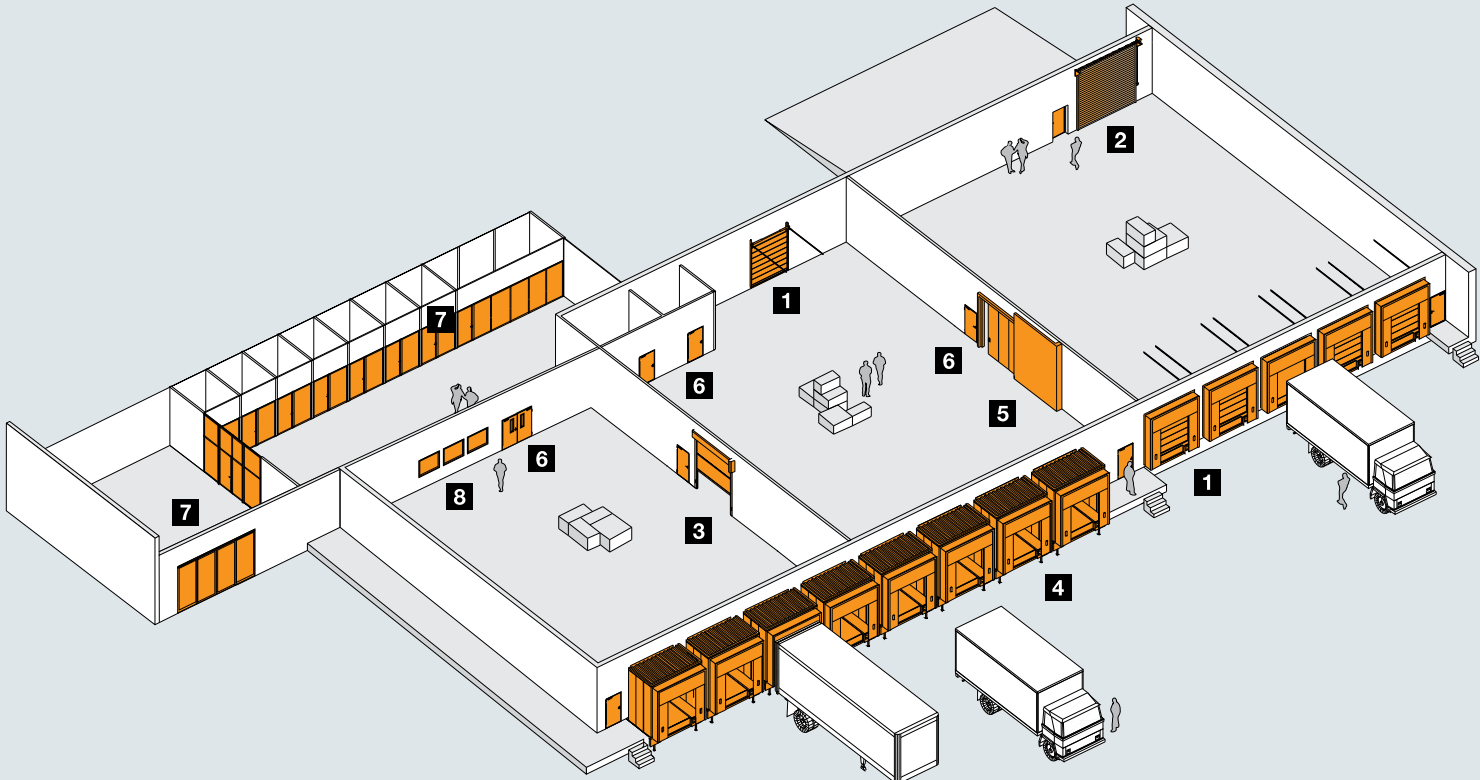



**Kontrol, bakım ve tamirde
hızlı servis**
Geniş servis ağımla sizin yakınızdayız
ve sizin için her saatte göreve hazırız.



Hörmann: Koşulsuz Kalite



Hörmann KG Amshausen, Almanya



Hörmann KG Antriebstechnik, Almanya



Hörmann KG Brandis, Almanya



Hörmann KG Brockhagen, Almanya



Hörmann KG Dissen, Almanya



Hörmann KG Eckelhausen, Almanya



Hörmann KG Freisen, Almanya



Hörmann KG Ichtershausen, Almanya



Hörmann KG Werne, Almanya



Hörmann Genk NV, Belçika



Hörmann Alkmaar B.V., Hollanda



Hörmann Legnica Sp. z o.o., Polonya



Hörmann Beijing, Çin



Hörmann Tianjin, Çin



Hörmann LLC, Montgomery IL, ABD



Hörmann Flexon LLC, Burgettstown PA, ABD

Hörmann, uluslararası pazarda, bütün önemli yapı elemanlarını tek elden kendisi üreten tek firmadır. Bu yapı elemanları en ileri teknolojilerin kullanıldığı fabrikalarda üretilir. Avrupa pazarının bütününe kapsayan satış ve servis ağı, Amerika ve Çin pazarlarındaki varlığı ve koşulsuz kalite anlayışı sayesinde Hörmann, birinci sınıf yapı elemanları konusunda güçlü ortağınızdır.

GARAJ KAPILARI
GARAJ KAPISI MOTORLARI
ENDÜSTRİYEL KAPILAR
YÜKLEME TEKNOLOJİSİ
ÇELİK KAPILAR
KAPI KASALARI

