

YENİ
Uygun fiyatlı Decopaint yüzeyleri
Golden Oak ve Rosewood

 **BiSecur**



Sarmal Garaj Kapısı RollMatic

Yenilikçi Hörmann teknolojisi ile garajınızda yerden tasarruf edin



Hörmann marka kalitesi

Maksimum güvenlik ve emniyet



“İyi bir isim edinebilmek için, çok çalışmak gerekir.” (August Hörmann)

Hörmann markası, bugün, tamamen şirket kurucusunun amaçladığı gibi bir kalite vaat eder. Bir aile şirketi olan Hörmann, kapı ve motor üretiminde sahip olduğu 75 yılı aşan deneyim ve bugüne kadar satmış olduğu 20 milyon kapı ve motorla Avrupa'nın 1 numarası oldu. Bu da, sizin bir Hörmann markası garaj kapısı satın alırken, kendinizi güvende hissetmenizi sağlayacak bir özellik.



Alman kalitesi

Tüm kapı ve motor bileşenleri Hörmann tarafından geliştirilip üretilmektedir, birbiriyle tam uyumludur ve güvenliği bağımsız ve yetkili enstitülerce test edilmiş ve sertifikalanmıştır. DIN ISO 9001 kalite yönetim sistemine uygun Almanya'da üretilmektedirler ve 13241-1 Avrupa Standartına uygundur. Ayrıca uzman ekibimiz yeni ürünler, geliştirme ve detay iyileştirme üzerine çalışmaktadır. Patentler ve bizi rakiplerimizden ayıran özellikler, işte bu şekilde elde edilebilmektedir.



Nesiller boyu RollMatic sarmal kapılar

Hörmann kalitesine sahip mükemmelleştirilmiş seri üretim ürünler, gerçek koşullar altında gerçekleştirilen uzun süreli testler sayesinde elde edilmektedir. Mükemmel teknik çözümler ve de rakipsiz kalite güvencesi sayesinde tüm RollMatic sarmal kapılara 10 yıl ve Hörmann motorlara 5 yıl yedek parça tedarik garantisi veriyoruz.



Geleceğe odaklı

Hörmann iyi bir örnek olmak istiyor. Bundan dolayı 2013 yılından beri şirket, enerji ihtiyacının % 40'ını yenilenebilir enerji kaynaklarından sağlayacak ve ilerleyen zamanlarda bu oranı genişletecek. Aynı zamanda akıllı ve sertifikalı enerji yönetim sisteminin uygulanması sayesinde yıllık CO₂ karbondioksit oranı azalacaktır. Hörmann ayrıca süreklilik sağlayan ürünler sunuyor. Hörmann çevre aktivitesi hakkında daha fazla bilgiyi "Biz yeşil düşünüyoruz" broşüründe bulabilirsiniz.

* Ayrıntılı garanti koşullarını www.hoermann.com adresinde bulabilirsiniz.

Sarmal kapı tercih etmek için iyi nedenler

Hem fonksiyon hem görünüm açısından ikna edici

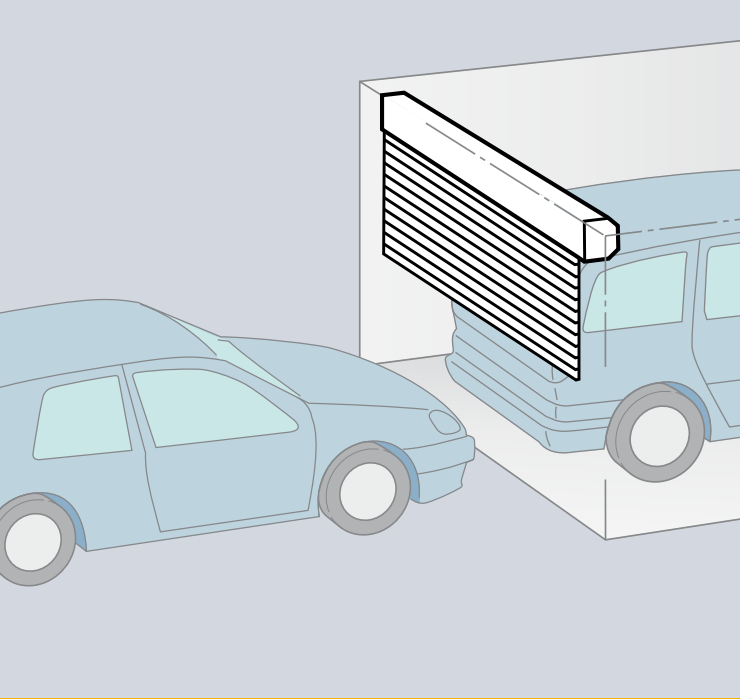

Garajın önünde ve içinde maksimum serbest alan

Yer tasarrufu sağlayan konstrüksiyon

RollMatic sarmal kapılar düşey açılmaktadırlar ve garajda çok az yer kaplarlar. Konstrüksiyonu sayesinde garajda ve garaj önünde maksimum yer sağlanmaktadır.

Tavan kısmı da boş kalıyor ve örneğin ek depolama alanı veya aydınlatma için kullanılabilir.

Yenileme için ideal

Garaj açıklık şeklinin hiç önemi yok. İster dikdörtgen, ister eğri, isterse segment veya kemer olsun.

Hörmann RollMatic her şekile uyar.

İç montaj olmayan yerler için dış sarmal kapı

Açıklığın önüne montaj

Lento ve/veya yan bitişiği az olan garajlar için RollMatic sarmal kapı, garaj açıklığının önüne monte etmek için dış sarmal kapı olarak sunuluyor.

Dış sarmal kapı komple set olarak tam uyumlu motor ile sunuluyor. Motoru saran sargı mil kaplaması, motoru dış hava koşullarına ve izinsiz müdahalelere karşı koruyor.

Eş görünüm için sargı mil kaplaması ve kapı kasası kapının renginde sunuluyor.

Dış sarmal kapıdaki yan çekme yay kaplaması alüminyumdan oluşmakta ve yay sisteminin kontrolü için pencereye sahip.

Hörmann tercih etmek için iyi nedenler

Tüm yenilikleri, yapı elemanları pazar lideri sunuyor



Sadece Hörmann'da



1

**Güvenilir ve sağlam:
Çekme yay tekniği**

İkna eden teknoloji

Test edilmiş çekme yay tekniği kapının açılmasında ve kapanmasında kapı ağırlığını dengeleyerek motora destek vermektedir. Böylece motor mekaniğinin üzerindeki yük azalmaktadır. Acil durumlarda kapıyı elle açmak mümkündür. Bunun için döndürme koluna ihtiyaç yoktur. Çift yay tekniği sayesinde kapı düşmeye karşı emniyetlidir.

Sargı milindeki özel profil düzeni, güvenilir ve hırsızlık engelleyicidir. Mekaniği sayesinde, örtüyü levye ile zorlayarak açmak adeta imkansızdır.

2

**Bakım dostu
ve oldukça sessiz**

Standart olarak motor dahil

Bakım dostu motor sargı mil kaplamanın dışına yerleştirilmiştir. RollMatic kapının hareketi ve durması çok yumuşak ve sessiz, böylece kapı korunmaktadır. Çift yay tekniği ile sağlanan düşme emniyeti sayesinde ilave kapanma kenarı güvenliğine ihtiyaç yoktur. Kumanda gövdesi, entegre edilmiş iç buton ve garaj aydınlatma lambası da standart olarak mevcuttur.

Sarmal garaj kapısı RollMatic

Uyumlu motor ile eksiksiz bir set



RollMatic sarmal kapılar evinize veya garajınızın montaj durumuna uyumludur. Aynı fiyatlı 11 renk arasında seçiminizi yapabilirsiniz. Eş görünümlü yan kapılar da sunulmaktadır. Lento kısmı az olan montaj durumları için dış sarmal kapı tavsiye edilir. RollMatic sarmal garaj kapısı ile daima uygun çözümü bulabilirsiniz.

Renkler ve yüzeyler

11 aynı fiyatlı renk ve 2 cazip Decograin ya da Decopaint yüzey seçiminize sunuluyor.

Daha fazla bilgi için sayfa 9 – 11

Eş görünümlü yan kapı

Pratik yan kapı sayesinde garaja ulaşmak çok kolay. Garaj kapısıyla eş görünümlü RollMatic yan kapılar köşe kasası ile ve ince çerçevesi olarak temin edilebilir. Konstrüksiyon-prensibi Berry yekpare kapıların yan kapılarıyla aynıdır.

Dış sarmal kapı

Lento yüksekliği ve/veya yan bitişiği az olan garajlarda, garaj açıklığının önüne monte edilen RollMatic dış sarmal kapı çok iyi bir çözümdür. Dış sarmal kapılar daima komple set olarak tam uyumlu motor ile sunulmaktadır.

Daha fazla bilgi için sayfa 14



Antrazit grisi sarmal garaj kapısı, RAL 7016



Beyaz alüminyum sarmal garaj kapısı, RAL 9006, eş görünümlü yan kapı ile



Trafik beyaz dış sarmal kapı, RAL 9016

Yüzeyler ve renkler

Özel tasarımlar için

Düz yüzey

Diğer üreticilerin çizgili profillerinin aksine alüminyum profillerin düz yüzeylerinin görünümleri modern ve zarif. Kapının dış ve iç tarafında kaliteli kaplamaya sahip yüzeylerin temizliği çok kolay.

PU- sert köpüklü profil

Profillerin iç boşlukları Poliüretan sert köpük ile homojen olarak doldurulmuştur.

Cam elemanlar

Garajda gün ışığından faydalanmak için. Plastik camlı cam elemanlar tam profil genişliğine yerleştirilmiştir. Elemanların sayısını kapının genişliği belirlemektedir. Her kapı için maksimum on camlı profil uygulanabilir.

Havalandırma menfezler

Havalandırma sayesinde garajınız havalanır ve küf oluşumu engellenir. Uzun ömürlü plastikten oluşan havalandırma menfezleri profilin toplam genişliğine yerleştirilmiştir. Her kapı için maksimum on profil kullanılabilir.

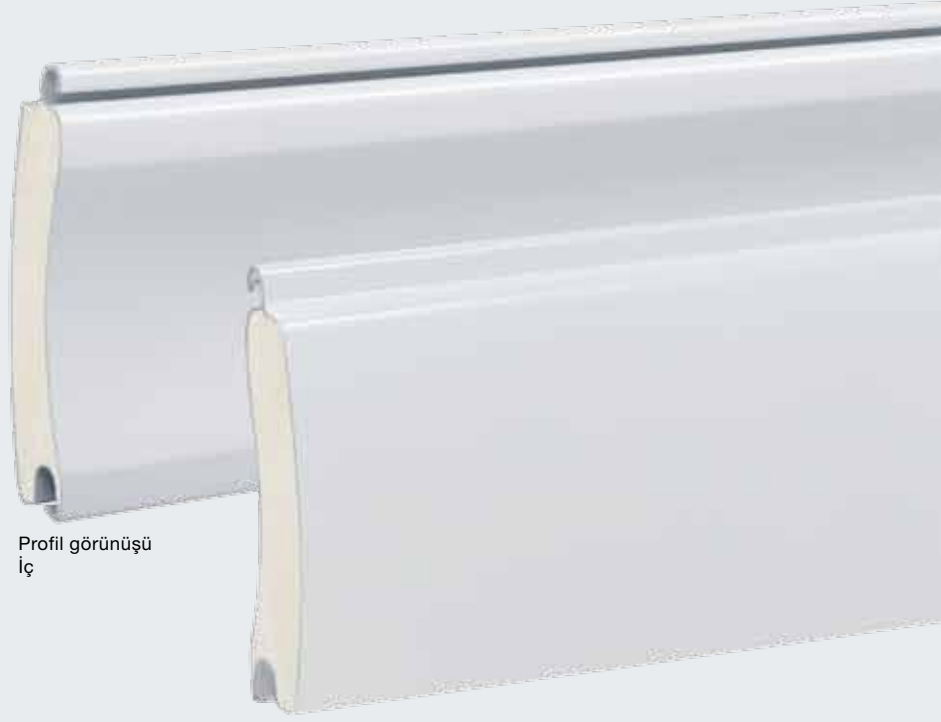

Profil görünüşü
İç

Profil görünüşü
Dış taraf



Plastik camlı profil

Havalandırma
menfezli profil











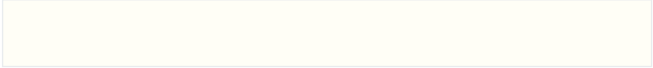

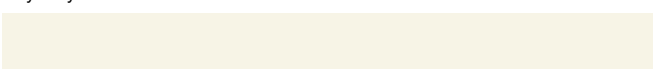
Tüm renkler ilgili RAL rengine benzer.

Resimlerde gösterilen renkler ve yüzeyler baskı tekniğinden kaynaklanan sebeplerden dolayı bağlayıcı değildir. Hörmann bayisine danışabilirsiniz.

Aynı fiyatlı 11 renk

RollMatic sarmal kapısının standart olarak trafik beyaz rengine sunuluyor, ayrıca fiyat farkı olmayan 10 farklı renklerde sunuluyor.

	
Trafik beyaz	RAL 9016
	
Beyaz alüminyum	RAL 9006
	
Koyu siyah	RAL 9005
	
Krem beyaz	RAL 9001
	
Toprak kahverengi	RAL 8028
	
Işık gri	RAL 7035
	
Antrazit grisi	RAL 7016
	
Yosun yeşili	RAL 6005
	
Çelik mavisi	RAL 5011
	
Yakut kırmızı	RAL 3003
	
Açık fildişi	RAL 1015



Uyumlu görünüm

Sadece Hörmann'da fiyat farkı ödmeden tüm garaj kapılarını tercih ettiğiniz renkte temin edebilirsiniz. Böylece kapı örtüsü, hareket rayı, lento kaplaması ve sargı mil kaplaması uyumlu ve eş görümlü bir sistem oluşturmaktadır.

Dekor yüzeyler

Doğal ahşap görünümü

Decograin yüzeyler

Golden Oak ve Rosewood gül ağacı dekorlu iki Decograin yüzeyin ahşap görünümleri, gerçek ahşap görünümüne çok yakın. RollMatic kapıdaki güneş ışınlarına dayanıklı plastik folyo kaplaması, özel aşınmaya dayanıklı yüzey korumasına sahip ve uzun yıllar korunmaktadır.

Uyumlu kapı görünümü için kapı zırhının dışı ve kapı kasası Decograin yüzeyinde gönderiliyor. Hareket rayları, eşik siperliği, sargı mili kaplaması ve kapı zırhının içi kahverengi.

Dış sarmal kapılar için Decograin yüzeyler sunulmuyor.

Decopaint yüzeyleri // YENİ

Golden Oak ve Rosewood Decopaint yüzeyler, Decograin dekorlara en hesaplı alternatif. Profiller içte ve dışta ahşap görünümünde.

Kapı kasası, hareket rayları, eşik siperliği ve sargı mil kaplaması kapı görünümüne uyumlu ahşap rengin ana tonunda toz boyalı.



Hareket rayı Golden Oak ana tonunda



Hareket rayı Rosewood ana tonunda



İç kahverengi profil görünüşü

Dış Golden Oak Decograin profil görünüşü



İç Golden Oak Decopaint profil görünüşü

Dış Golden Oak Decopaint profil görünüşü



Decograin dekorlar



Golden Oak



Rosewood

Decopaint dekorlar



Golden Oak

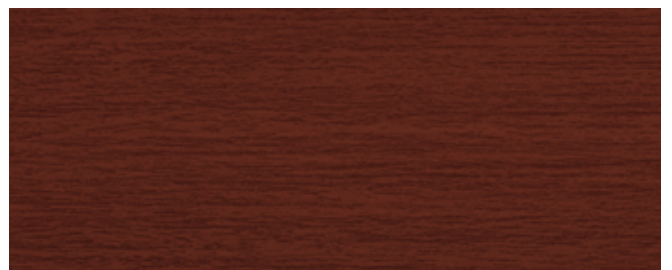

Rosewood

Tatmin edici teknoloji

Birbiriyle tam uyumlu detaylar



Kolay montaj

RollMatic sarmal kapıların montajı hızlı ve çok kolay. Yan hareket rayları, lento konsolu ve motor, garaj duvarına ve lentoya vidalanır. Ardından kapı örtüsü zahmetsizce kuşaklar yardımıyla sargı miline sarılarak monte edilmektedir. Masraflı hizalama çalışmasına ihtiyaç yoktur.

Yay-içinde-yay sistemli çekme yay tekniği

[1] Hörmann RollMatic sarmal kapıların çift çekme yayları ve çift çelik halatları, kapı kanadını her konumda düşmeye karşı korumaktadır. Patentli yay-içinde-yay sistemi sayesinde, kırılmış olan bir yay yerinden fırlamaz ve olası yaralanmalara sebep olmaz.

İyi korunan sargı mili

[2] Standart sargı mili kapmalası sayesinde sargıya elle müdahale etmek adeta imkansızdır. Ayrıca açık konumdaki kapıyı hasar ve kirlenmeye karşı korumaktadır. Kaplama kapının renginde veya Decograin yüzeyde kahverengi renkte sunulmaktadır.

Zorla açılmaya karşı entegre edilmiş mekanik

[3] Profillerin sarma milindeki özel yerleşimleri ve motor kavraması sayesinde RollMatic sarmal kapı dıştan zorla açılmaya karşı korunmaktadır. Hırsızlık girişimlerine karşı güvenlik sağlanmaktadır. Acil durumlarda kapıyı iç taraftan elle açmak elbette mümkündür.

Aşınmaya karşı dayanıklı makaralar

[4] Yeni geliştirilen ve özel plastikten oluşan makaralar sayesinde aşınma önlenmektedir. Böylece kapı örtüsünün yüzeyi uzun süre korunmaktadır. Ayrıca makaralar çok sessizdir ve kapı daha iyi kapanmaktadır.

Rüzgar koruması standart

[5] Hörmann RollMatic yüksek rüzgar yükünde bile (sınıf 5'e kadar) çalışmaktadır. Profil uçlarındaki standart rüzgar koruması sayesinde kapı güvenilir bir şekilde hareket etmektedir. Ayrıca daha yüksek hırsızlık emniyeti sağlanmaktadır.



[1]



[3]



[4]



[5]

Dış sarmal kapı RollMatic

İç montaj yeri olmayan mekanlar için çözüm



Motor montaj yeri değişken

[1] Montaj durumuna göre dış sarmal kapıda motoru sol veya sağ tarafa yerleştirmek mümkündür. Montaj kısmında sargı mil kaplaması 100 mm genişliğindedir ve motoru örtmektedir. Böylece motora müdahale edilemez ve hava şartlarına karşı koruma sağlanır.



Pencereli çekme yayı kaplaması

[2] Yay kaplamasındaki pencereden halat yuvasını ve yayları kontrol edebilirsiniz. Böylece uzun yıllar için güvenlik sağlanmaktadır.



Emniyetli kilit iç tarafta

[3] Elle hareketlendirme özelliği sayesinde motorun kilidini iç mekandan açabilirsiniz. Böylece kapınızı iç mekandan örn. elektrik kesintisinde, elle açabilirsiniz.

Varyasyonlar ve ilave donanımlar

Her uygulama için uyumlu çözüm

El kumandalı kapı

Elle açılması

Dengeleyici çekme yay tekniği sayesinde Hörmann sarmal garaj kapıları, iç ve dış taraftan elle kolay açılmakta ve kapanmaktadır. Dıştan [1] tutamakla ve içeriden kullanım zinciri ile [2].

Manuel kapı kilidi

El kumandalı sarmal kapı iç ve dış taraftan mekanik tutamak ve kilit ile kilitlenmektedir. Kilitleme esnasında çok sağlam metal pimler sağdan ve soldan kapı kasasına itilmektedir .



[1]



[2]

Eğik kapanma profili

Eğimli yerler için çözüm: Alüminyum eğri zemin profili yardımıyla 300 mm kapı genişliğine kadar düz olmayan yerleri düzeltmek mümkündür. Profilin montajı, mevcut kapı profillerine vidalamak suretiyle problemsizce ve kolayca yapılabilmektedir. Zemin profili standart olarak koyu siyah renkte (RAL 9005'e benzer) toz boyalı sunuluyor. Talep edilirse bitiş profili (resimde olduğu gibi) kapının rengine uyumlu temin edilebilir.



İlave lento kaplaması

Eşik siperliği açıklıkta görünürse, açıklıkta montajda veya açıklığın arkasında montajda ilave lento kaplama [3] eşik siperliği stabilize etmektedir. Lento ucu uyumludur ve montaj delikleri yoktur. İlave lento kaplaması kapının rengine veya Decograin yüzeyinde sunulmaktadır.

Montaj dengeleyici set

Düz olmayan duvarlar için opsiyonel sunulan dengeleyici set [4] yardımıyla tam bağlantılı kapı montajı sağlanmaktadır. Daha fazla bilgiyi teknik kataloğunda bulabilirsiniz.



[3]



[4]

Hörmann BiSecur

Eviniz için modern telsiz sistemi

Sadece Hörmann'da



Test edilmiş ve sertifikalanmış

Yeni geliştirilen ve çok güvenli BiSecur şifreleme sayesinde telsiz sinyaliniz izinsiz kopyalanamaz. Bochum Ruhr Üniversitesi güvenlik uzmanları tarafından test edilip sertifikalanmıştır ve internet bankacılığı gibi güvenlidir.

Mükemmel dizayn

Özel BiSecur uzaktan kumandaların yüzeyi piyano görünümde çok parlak, şekilleri çok zarif ve ele çok iyi oturuyorlar. Soldaki resim: uzaktan kumanda istasyonlu uzaktan kumanda HS 4 BS (opsiyonel).

Hörmann BiSecur uzaktan kumandaların eşsiz dizaynı uluslararası jüri tarafından ödül aldı.



reddot design award
honourable mention 2011



Uzaktan kumandalar ve kontrol elemanları hakkında daha fazla bilgiyi sonraki sayfalarda bulabilirsiniz. Tüm aksesuarları Hörmann garaj ve bahçe giriş kapısı motor broşüründe ve de www.hoermann.com internet adresinde bulabilirsiniz.

Kapı, motor ve kumanda

Birbiriyle tam uyumlu sistem



Fonksiyonu test edilmiş

RollMatic sarmal kapılarda kapı, motor ve kumanda bileşenleri birbiriyle tam uyumludur ve fonksiyonelliği test edilmiştir.

Yumuşak çalışma ve durma sayesinde kapı sessiz çalışmaktadır ve korunmaktadır. Ulaşılması rahat motor gövdesi bakım çalışmalarını kolaylaştırmaktadır.

Kumandada buton ve aydınlatma mevcuttur.

Standart emniyet çubuğu

Çekme halatı standart emniyet çubuğu: Kilit açıldıktan sonra kapıyı zahmetsizce elle açmak mümkündür.

Güvenilir devreden çıkarma otomatığı

Alt sıkışma emniyeti sayesinde kapı bir engel ile karşılaştığında derhal durmaktadır. Böylece ilave bir emniyet tertibatının eklenmesine gerek kalmaz.

Standart:

- Aydınlatma entegreli impuls kumanda
- Uzaktan Kumanda HSE 2 BS
- Engelleri algılayan alt sıkışma emniyeti
- Çekme halatlı iç emniyet çubuğu
- Zorla açılmaya karşı mekanik emniyet
- Çekme yay tekniği sayesinde düşme emniyetli



Standart 2 buton uzaktan kumanda HSE 2 BS (siyah desenli)



Devreden çıkarma otomatığı engel algılandığında kapıyı anında durdurmaktadır.

Güvenlik ancak bu kadar güzel olabilir

Hörmann BiSecur uzaktan kumanda ve butonları



[1]

[2]

[3]

Uzaktan Kumanda HS 4 BS

4 buton fonksiyonu,
[1] parlak siyah

Uzaktan Kumanda HS 1 BS

1 buton fonksiyonu,
[2] parlak siyah

Uzaktan Kumanda HSE 1 BS // YENİ

1 buton fonksiyonu ve
anahtarlık için halka ile
[3] parlak siyah



[4]

[5]

Uzaktan Kumanda HSE 2 BS // YENİ

2 buton fonksiyonu ve
anahtarlık için halka ile
[4] parlak siyah veya beyaz
[5] yeşil, mor, sarı, kırmızı,
turuncu parlak
(resim soldan)

[6] krom veya plastik
kapaklı siyah desen
[7] gümüş, karbon, açık
budaklı, açık ahşap, koyu
ahşap, koyu budaklı
(resim soldan)



[6]

[7]

Daha fazla güvenlik için kaliteli aksesuarlar



Uzaktan Kumanda HSD 2-A BS

Alüminyum görünümlü,
2 buton fonksiyonu,
anahtarlık olarak kullanılabilir

HSD 2-C BS

Parlak krom,
2 buton fonksiyonu,
anahtarlık olarak kullanılabilir



Uzaktan kumanda HSP 4 BS

4 buton fonksiyonu,
verici kilidi,
anahtar halkası dahil



Uzaktan kumanda HSZ 1 BS

1 buton fonksiyonu,
araç çakmağı için

HSZ 2 BS

2 buton fonksiyonu,
araç çakmağı için



Telsiz kodlama ünitesi FCT 10 BS

10 fonksiyon için,
aydınlatılmış buton
ve koruma kapağı ile



Kablosuz parmak izi okuyucusu FFL 12 BS

2 fonksiyonlu
ve 12 parmak izi için



Opsiyonel dış emniyet çubuğu

İkinci girişi olmayan garajlar için, acil durumlara karşı
(örn. elektrik kesintisinde) kapınızı dıştan açmak için.



Akustik alarm

Standart olan zorla açılma emniyetine ilave olarak,
Hörmann size opsiyonel olarak bir akustik alarm
bildiricisi sunmaktadır. Kulakları tırmalayan 110 dB(A)
alarm sesi, 10 m uzaklıktan duyulan itfaye sireni ile
eşit ses seviyesi sayesinde hırsızları etkili bir şekilde
caydırmaktadır.



Yedek akü

Bu yedek kaynak ile elektrik kesintilerini 18 saate
kadar ve maksimum 5 açma-kapamaya kadar
atlabilirsiniz. Yedek akü kendisini normal işletimde
tekrar şarj etmektedir.



Sarmal kapı montaj ölçüleri

Sarmal garaj kapısı RollMatic motor dahil

İç sarmal kapı: Açıklığın içine montaj, montaj tarafı görünümü

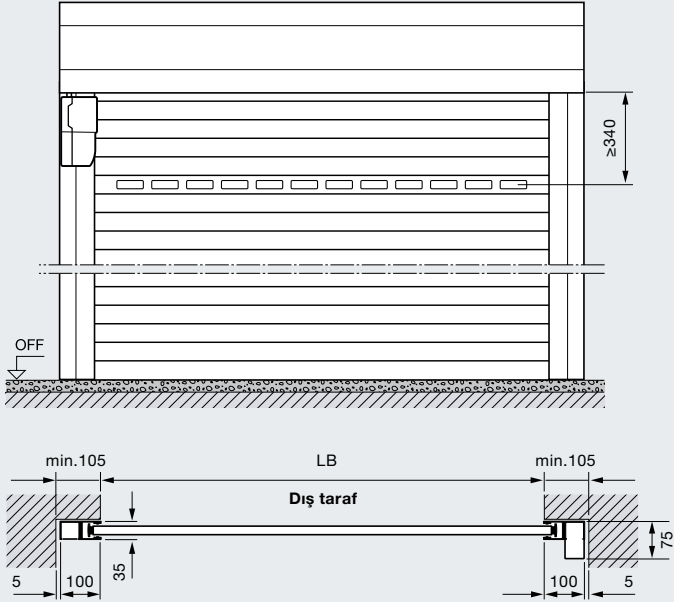

İç sarmal kapı: Açıklığın içine montaj, içten görünüm

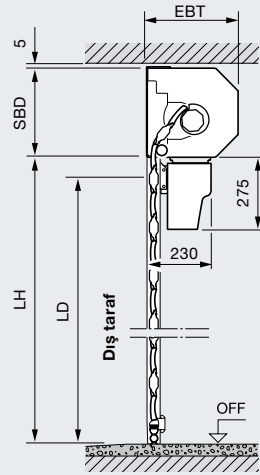
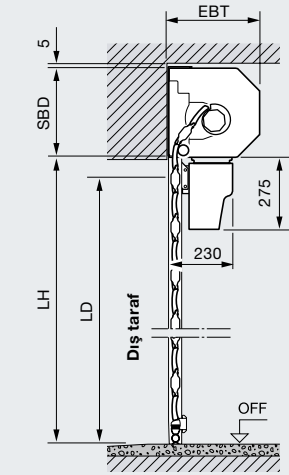
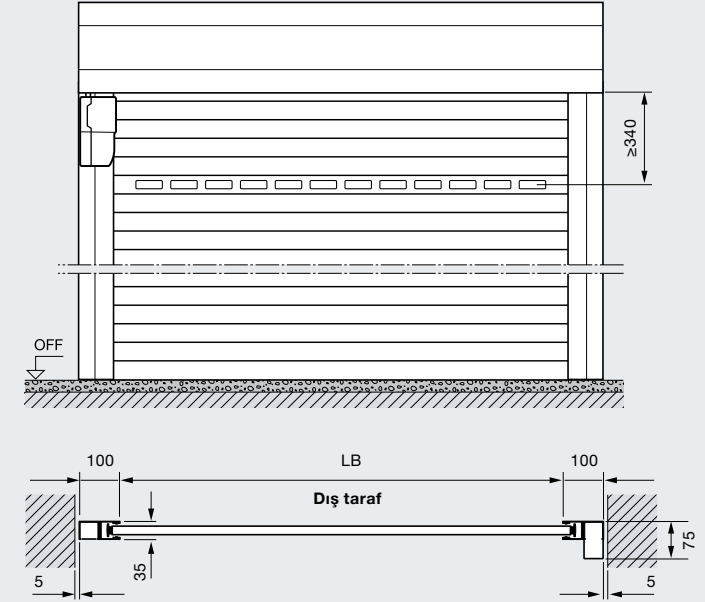

İç ve dış sarmal kapı ölçü alanı

3100																			
3000																			
2875																			
2750																			
2675																			
2625																			
2500																			
2375																			
2250																			
2125																			
2000																			
1800																			
1600																			
	1000	1250	1500	1750	1900	2000	2250	2500	2750	3000	3250	3500	3750	4000	4250	4500	4750	5000	

Dış sarmal kapı: Açıklığın önüne montaj, montaj tarafı görünümü

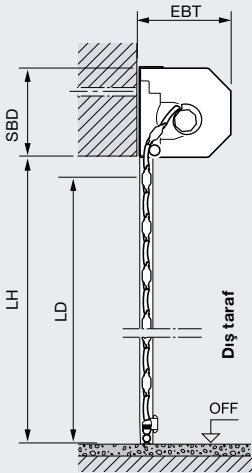
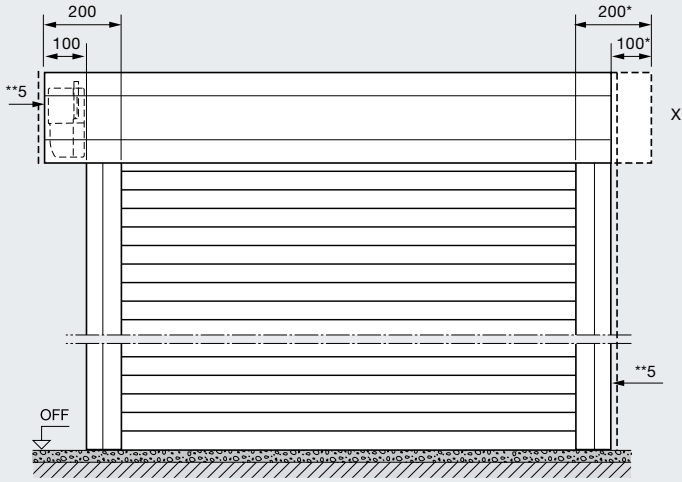

Ölçü detayları

LB	Net genişlik = Sipariş ölçüsü
LH	Net yükseklik = Sipariş ölçüsü
LD	Net ara geçiş ölçüsü
EBT	Montaj derinliği
SBD	Eşik gereksimi

Montaj derinliği EBT

2300 mm kapı yüksekliğine kadar	290 mm
2301 mm kapı yüksekliğinden itibaren	335 mm

Üst montaj yüksekliği SBD

2300 mm kapı yüksekliğine kadar	290 mm
2301 mm kapı yüksekliğinden itibaren	335 mm

Net geçiş ölçüsü LD

Yükseklik (motor dahil)	LH -60 mm
Yükseklik (el kumandalı)	LH -125 mm
Genişlik	LB

Yanlardaki yer gereksimi

Dış sarmal kapı motor tarafı	100 mm
	200 mm

Rüzgar yükü sınıfı

Kapı genişliği 3500 mm'ye kadar	Sınıf 5
Kapı genişliği 4500 mm'ye kadar	Sınıf 4
Kapı genişliği 5000 mm'ye kadar	Sınıf 3

X Dış sarmal kapı kaplaması

Motor tarafında çıkmalı sargı mili kaplaması ve değişken motor konumlama yerine (sol standart, sağ opsiyonel) ilave olarak simetrik düzen sunuluyor.

* Uyumlu görünüm için sarmal kaplama simetrik sipariş edilebilir!

** Eşik siperliği / hareket rayına mesafe min. 5 mm

Yan kapı montaj ölçüleri

Sarmal Garaj Kapısı RollMatic

Bağlantıların yerleşimi

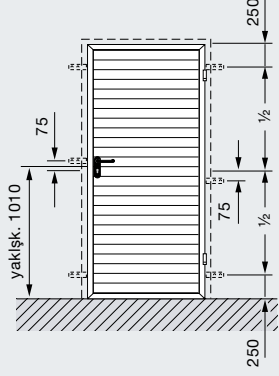

1 kanatlı alttan montaj

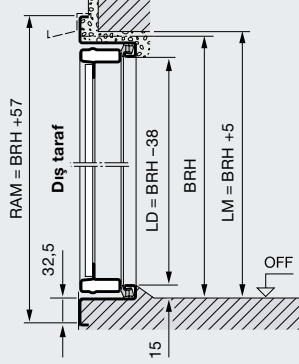

Ölçü detayları

RAM	Kasa dış ölçüsü
BRB	BRM genişliği
BRH	Yapı master ölçüsü yükseklik
LM	Net duvar ölçüsü
LD	Net geçiş

1 kanallı alt montajsız

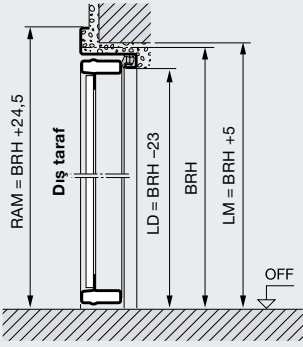

1 kanatlı alttan montaj

(montaj mekanında alt montaj sökülür)

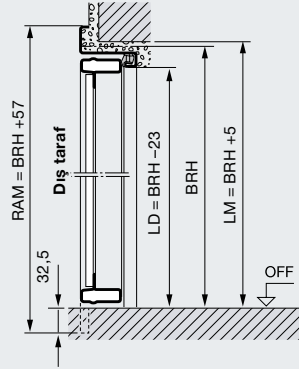

Dıştan montaj dışa doğru açılır

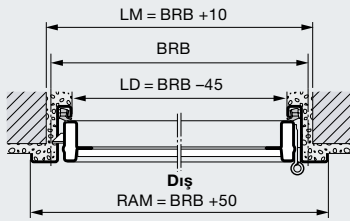

İç montaj içe doğru açılır

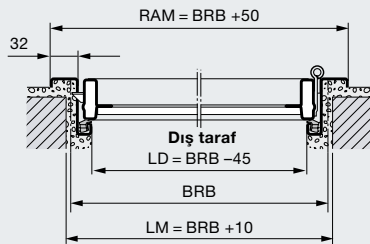

Malzeme

Kapı kanadı çerçevesi ve kapı kasası galvanizli malzemeden, her iki tarafı polyester toz astar boyalı, RollMatic görünümünde sarmal kapı panel dolgusu. Panellerin konumları RollMatic sarmal kapı ile eş görümlü değildir. Cam ve havalandırma menfezi yerleşimi RollMatic sarmal kapıyla aynı.

Hörmann kalitesini yaşayın

Yeni bina ve yenileme için

Hörmann'la çok iyi planlama yapabilirsiniz. Özenli bir şekilde birbirine uyarlanan çözümler, size ve her alana yüksek fonksiyonelliğe sahip mükemmel ürünler sunuyor.

Garaj kapıları

Özel mimariler için tam uyumlu: Ahşap veya sac, yekpare veya seksiyonel kapılar.

Kapı motorları

Konforun ve hırsızlık engelleyici emniyetin tadını çıkarın: Garajlar ve bahçe giriş kapıları için Hörmann kapı motorları.

Ev kapıları

Kapsamlı ev kapıları ürün yelpazemizde arzu ettiğiniz kapı modelini mutlaka bulursunuz.

Çelik kapılar

Bodrumdan çatıya kadar evinizin tüm bölümleri için sağlam kapılar.

Kasalar

Kapsamlı ürün yelpazemizden yeni yapı, ilave yapı ve yenileme için seçiminizi yapınız.



Garaj kapıları ve kapı motorları



ThermoPro ev kapısı



Çelik kapılar

www.hoermann.com

Hörmann: Koşulsuz Kalite



Hörmann KG Amshausen, Almanya



Hörmann KG Antriebstechnik, Almanya



Hörmann KG Brandis, Almanya



Hörmann KG Brockhagen, Almanya



Hörmann KG Dissen, Almanya



Hörmann KG Eckelhausen, Almanya



Hörmann KG Freisen, Almanya



Hörmann KG Ichtshausen, Almanya



Hörmann KG Werne, Almanya



Hörmann Genk NV, Belçika



Hörmann Alkmaar B.V., Hollanda



Hörmann Legnica Sp. z o.o., Polonya



Hörmann Beijing, Çin



Hörmann Tianjin, Çin



Hörmann LLC, Montgomery IL, ABD



Hörmann Flexon LLC, Burgettstown PA, ABD

Hörmann, uluslararası pazarda, bütün önemli yapı elemanlarını tek elden kendisi üreten tek firmadır. Bu yapı elemanları en ileri teknolojilerin kullanıldığı fabrikalarda üretilir. Avrupa pazarının bütününe kapsayan satış ve servis ağı, Amerika ve Çin pazarlarındaki varlığı ve koşulsuz kalite anlayışı sayesinde Hörmann, birinci sınıf yapı elemanları konusunda güçlü ortağınızdır.

GARAJ KAPILARI
GARAJ KAPISI MOTORLARI
ENDÜSTRİYEL KAPILAR
YÜKLEME TEKNOLOJİSİ
ÇELİK KAPILAR
KAPI KASALARI

