

**Yeni öncelikli renkler
ve yeni dekor yüzeyi Winchester Oak**



Eviniz için kapılar

Bodrum katından çatıya kadar kalite







KSI Thermo güvenlik kapısı	4
KSI güvenlik kapısı	6
Çok amaçlı kapı MZ Thermo	8
Çok amaçlı kapı MZ	10
Yangın kapısı H8-5	12
Çok fonksiyonlu kapı H3D	14
Yangın koruma ve güvenlik kapısı WAT	16
İç kapı ZK	18
Renkler ve dekor yüzeyler	21
Sac kapı kasaları	22
Ölçü tablosu	24
Ürün yelpazesi	26

Yeni bina ve yenileme için – Sac mamül kalite kapıları

Hörmann evin tüm bölümleri için daima doğru kapıyı sunuyor: Güvenli bodrum girişi, çalışma ve hobi odası, çocuk veya genç odası, tavan arası veya garaj ve ev arasındaki geçiş.

Kapıların sınıflandırılması, kapının kullanım uygunluğunu göstermektedir – arzu edilen kullanım için çok uygundan (★★★★★ / 5 yıldız) pek uygun değil (yıldız yok).

Resimdeki renkler ve yüzeyler matbaa baskı tekniği nedeniyle tam olarak gerçek rengini yansıtmamaktadır.

Telif hakkı ile korunmaktadır. Kısmen de olsa kopyalanması, ancak onay alınarak mümkündür. Değişiklik yapma hakları saklıdır.

* Standart çok amaçlı / güvenlik kapılarına kıyasla ısı yalıtımı % 30'a kadar daha iyi

Ürünler ana sayfası (soldan): Yangın kapısı H8-5 kirli beyaz renginde RAL 9002, dış güvenlik kapısı KSI Thermo antrasit renginde RAL 7016, iç kapı ZK antrasit renginde RAL 7016.

Soldaki resim: Çok fonksiyonlu kapı H3D, uygulanan yerde antrasit rengine RAL 7016 boyanmıştır.

KSI Thermo gvenlik kapısı

İki avantaj sunan kalite:

maksimum emniyet ve mkemmел ısı yalıtımı



Yeni KSI Thermo gvenlik kapının avantajları: RC 2 hırsızlık engelleyici donanıma sahip kapının ısı izolasyonlu kapı kanadı sayesinde ısı yalıtımı çok gçldr. Bu kaliteli kapıyı bodrum, yan bina ve garaj kapısı olarak tavsiye ediyoruz.



Ürün özelliği

Hırsızlık engelleyici

★★★★★

Isı yalıtımı

★★★★★

Ses geçirimsizlik

★★

Yangına direnç

Kullanım

★★★★★

Şekil koruması

★★★★★

Bodrum

- Isıtılan yan binalar
- Eve girişi olan garajlar için dış kapı

Montaja hazır kapı

Isı izolasyonlu kapı kanadı ve kapı kasası, galvanizli ve trafik beyaz renginde (RAL 9016 benzer).

Tek kanatlı

Hırsızlık engelleyici RC 2

DIN EN 1627 göre menteşe olmayan tarafta.

Isı yalıtımı

$U_D = 1,1 \text{ W}/(\text{m}^2 \cdot \text{K})$



Renkler ve dekor yüzeyler

Sayfa 21

Ölçü tablosu

Sayfa 24

Ev kapısı gibi ısı yalıtımı

Günümüzde enerji tasarrufu evin tüm kısımları için önemli bir konudur. PU sert köpüklü kapı kanadı, ısı izolasyonlu kapı kasası ve zemin eşiği ve de dört tarafta yerleştirilmiş çift conta sayesinde KSI Thermo güvenlik kapısının ısı yalıtımı çok güçlüdür. Bundan dolayı KSI Thermo kapının ısı yalıtım değeri, ev kapı değerleriyle aynıdır.

Emniyet standart

Güvenlik konusunda bodrum ve yan kapılar genelde zayıf kalmaktadır. KSI Thermo bu konuda en iyi donanımı sunuyor: 2 konik asmalı kilit, 2 ilave çelik güvenlik pimi ve 1 kilit sürgüsü ile kapı kasanın kilit karşılığına geçerek kapıyı sıkıca kapatmaktadır. Menteşe tarafındaki 3 ilave çelik güvenlik pimi ve 3 makara şeridi sayesinde kapının sökülmesi adeta imkânsız.



Kapı kanadı, kapı kasası ve zemin eşiği sayesinde güçlü ısı yalıtımı

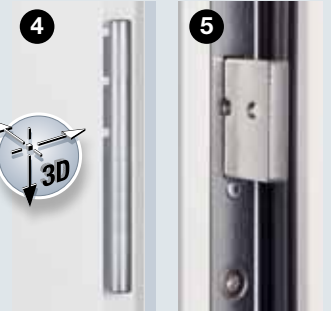

Kolay kapı ayarı için üç boyutlu ayarlanabilen makara şeritleri

Standart emniyet için kilit sürgüsü



Çelik güvenlik pimi ve asmalı kilit

Menteşe tarafında çelik güvenlik pimleri

KSI güvenlik kapısı

Kendini kanıtlamış klasik bir model ile daha fazla güvenlik



Bodrumlarda, yan binalarda veya garajlarda genelde hırsızlara karşı güvenli olmayan eski tip kapılar kullanılmaktadır. Unutmayınız: Bodrum kapısı açıldıktan sonra, evin geri kalan tüm kısımları açık sayılır. Bundan dolayı bu kısımlar için güvenlik donanımı standart olan KSI güvenlik kapısını tavsiye ediyoruz.

Ürün özelliği

Hırsızlık engelleyici

★ ★ ★ ★ ★

Isı yalıtımı

★ ★ ★

Ses geçirimsizlik

★ ★

Yangına direnç

Kullanım

★ ★ ★ ★ ★

Şekil koruması

★ ★ ★ ★ ★

Bodrum

- Isıtılan yan binalar
- İç ve dış kapılar için dış kapı

Montaja hazır kapı

Kapı kanadı ve kapı kasası galvanizli ve toz astar boyalı, trafik beyaz renginde (RAL 9016'ya benzer).

İki kanatlı

Hırsızlık engelleyici RC 2

DIN EN 1627'ye uygun
Menteşe tarafında ve menteşe olmayan tarafta.

Isı yalıtımı

$U_D = 1,7 \text{ W}/(\text{m}^2 \cdot \text{K})$

Ses yalıtımlı

yayıltı alt eşik ile
Rw yaklaşık 32 dB

Klima sınıfı III

RAL-RG 426'ya göre

Kullanım grubu S

RAL-RG 426'ya göre



Renkler ve dekor yüzeyler

Sayfa 21

Ölçü tablosu

Sayfa 24

Sağlam kapı kanadı

KSI modeli çift cidarlı, üç tarafı binili 40 mm kalın kapı kanadı ve çift taraflı saca (0,8 mm) sahip. Kapı kanadın sağlamlığı çepçevre takviye çerçevesi ve tam alan yapıştırılmış cam yünü ile sağlanmaktadır. Kapının izolasyonu üç taraflı EPDM conta ve çift dudak conta (alt bitim için bombeli alüminyum alt eşik dahil) güvenli bir kapanmayı garanti ediyor. Bu da, kapının fonksiyonelliğine ve izolasyona her zaman güvenebileceğiniz anlamına geliyor. Hörmann bu kapıyı kapı kasası ile tek parça sistem olarak sunuyor.

Yüksek güvenlik

KSI kapının standart emniyetine güvenebilirsiniz: Kapı sökülme ve delmeye karşı korumalı emniyetli- saplı / topuzlu kapı kolu takımına sahip. Menteşe tarafındaki masif çelik pimler sayesinde kapının sökülmesi adeta imkânsız. KSI modelin menteşe ve menteşe olmayan tarafı DIN EN 1627 Avrupa standardına göre test edilmiş ve dayanım sınıfı 2'ye sahip.



Çepçevre saran contalı köşe kasası 1,5 mm kalınlıkta



3 parçalı menteşe (standart)

Üç boyutlu ayarlanabilir VX-menteşe (talep üzerine)



Çekilmeye ve delmeye karşı korumalı emniyetli- saplı / topuzlu kapı kolu takımı

Standart emniyet için kilit sürgüsü



Menteşe tarafında masif çelik güvenlik pimi



Çok amaçlı kapı MZ Thermo

En iyi ısı yalıtım değerlerine sahip ısı izolasyonlu dış kapı



Çok amaçlı kapı MZ Thermo sadece sağlam değil. Isı izolasyonu sayesinde ısı yalıtımı geleneksel çok amaçlı kapıyla kıyaslanarak % 30'a kadar daha iyidir. Bu kapıyı camlı veya camsız modellerde ve çeşitli renk ve yüzey seçenekleriyle temin edebilirsiniz.

Ürün özelliği

Hırsızlık engelleyici

★ ★

Isı yalıtımı

★ ★ ★ ★ ★

Ses geçirimsizlik

★ ★

Yangına direnç

Kullanım

★ ★ ★ ★ ★

Şekil koruması

★ ★ ★ ★ ★

Bodrum

- Isıtılan yan binalar
- Eve girişi olan garajlar
- Eve doğrudan girişi olan garajlar
- Çalışma ve hobi odaları

Montaja hazır kapı

Isı izolasyonlu kapı kanadı ve kapı kasası, galvanizli ve trafik beyaz renginde (RAL 9016 benzer).

Tek kanatlı

Isı yalıtımı

TPS 011: $U_D = 1,1 \text{ W}/(\text{m}^2 \cdot \text{K})$

TPS 021: $U_D = 1,4 \text{ W}/(\text{m}^2 \cdot \text{K})$

TPS 051: $U_D = 1,5 \text{ W}/(\text{m}^2 \cdot \text{K})$

TPS 021 / 051 cam

U-değeri $1,4 \text{ W}/(\text{m}^2 \cdot \text{K})$ 'ye kadar 2 kat izolasyonu camı (24 mm). Plastik cam çerçevesi ile.



Renkler ve dekor yüzeyler

Sayfa 21

Ölçü tablosu

Sayfa 24

Güçlü ısı yalıtımı

Çok amaçlı kapı MZ Thermo kalıcı ısı tasarrufu sağlamaktadır. PU köpük dolgululu kapı kanadı, kasa ve zemin eşiği ısı izolasyonludur. Her dört taraftan çepçevre saran çift conta ile birlikte kapının geçirmezliği çok güçlüdür. Kapının ısı yalıtımı geleneksel çok amaçlı kapıya kıyasla % 30'a kadar daha iyidir.

Sağlamlık ve işlevsellik

MZ Thermo kapının kanadı 46 mm kalın, tam dolgululu, çok sağlam ve dayanıklıdır. Üç boyutlu ayarlanabilen makara şeritleri yardımıyla kapı mükemmel bir şekilde ayarlanabilir.

Camlı veya camsız

Atölye veya hobi odanızda gün ışığından faydalanmanız için, MZ Thermo kapının camlı modeli sunuluyor. İç ve dış tarafta 2 katlı emniyet izolasyon camı sayesinde bu camlı varyasyonun ısı yalıtımı çok güçlü.



Kapı kanadı, kapı kasası ve zemin eşiği sayesinde güçlü ısı yalıtımı



TPS 021 modelde Roundstyle cam çerçevesi



TPS 051 modelde Profilstyle cam çerçevesi



TPS 011

TPS 021

TPS 051

3 motif seçeneği:
Tam yüzeyli kapı kanadı veya cam.

Çok amaçlı kapı MZ

Sağlam ve uygun fiyatlı iç ve dış kapı



Uzun yıllardan beri tercih edilen çok amaçlı kapı çok sağlam, dayanıklı ve de dış hava koşullarına mukavim ve bundan dolayı iç ve dış mekanlar için çok uygundur. MZ kapı tek veya çift kanatlı ve arzu edilirse camlı model olarak temin edilebilir.

Ürün özelliği

Hırsızlık engelleyici

★ ★

Isı yalıtımı

★ ★ ★

Ses geçirimsizlik

★ ★ ★

Yangına direnç

Kullanım

★ ★ ★ ★ ★

Şekil koruması

★ ★ ★ ★ ★

Isıtılmayan yan binalar için

- İç ve dış kapılar
- Takım alet odası
- Depo

Montaja hazır kapı

Kapı kanadı ve kapı kasası galvanizli ve toz astar boyalı, kirlili beyaz renginde (RAL 9002'ye benzer).

Tek veya iki kanatlı

Sol / sağ kullanılabilir (köşe kasası ile)

Isı yalıtımı

$U_D = 1,7 \text{ W}/(\text{m}^2 \cdot \text{K})^*$

Ses yalıtımlı

Rw yaklaşık 39 dB*

Uygulanabilen ilave fonksiyonlar:

T30 yangına dirençli*

Yangın kapısı olarak H8-5, 1000 x 2125 mm kapı ölçülerine kullanılabilir (bkz. sayfa 12)

* Köşe kasalı ve camsız kapılar için

Sağlamlık

Çift cidarlı, 45 mm kalın, iki tarafı binili, sac kalınlığı 0,9 mm, cam yünü izolasyona sahip çelik takviyeli montaja hazır kapı oldukça sağlamdır. İki masif çelik emniyet pimi sayesinde maksimum güvenlik sunulmaktadır. 2 mm kalın ve çepeçevre saran EPDM contaya sahip köşe kasanın yalıtımı çok güçlüdür ve alt dayanma rayı rahatlıkla sökülebilir. Talep üzerine bu kapı blok kasa ve 3 taraflı EPDM conta ile de temin edilebilir.

Camlar sayesinde daha fazla ışık

Hörmann MZ çok amaçlı kapıları da camlı olarak sunuyor, güvenlik nedeniyle cam çok ince. Böylece iç mekanda gün ışığından faydalanabilirsiniz. 7 mm telli cam standart, talep üzerine 230 x 1360 mm görüşe sahip 20 mm telli çift cam sunuluyor. Alüminyum natürel tondaki cam çerçevenin cam çitaları menteşe olmayan tarafta (opsiyonel olarak menteşe tarafında).



Çepeçevre saran contalı köşe kasası 2 mm kalınlıkta



Camlı model



Yangın kapısı H8-5

Almanya'nın en çok satılan kalorifer daireleri kapısı



H8-5 yangın kapısı yıllardan beri kalorifer daireleri ve yakıt depoları için maksimum güvenlik sağlamaktadır. Hörmann'ın yangın koruması konusundaki hassasiyeti için bu kapı çok iyi bir örnektir, bundan faydalanabilirsiniz.



Ürün özelliği

Hırsızlık engelleyici

★ ★

Isı yalıtımı

★ ★

Ses geçirimsizlik

★ ★ ★

Yangına direnç

★ ★ ★ ★ ★

Kullanım

★ ★ ★ ★ ★

Şekil koruması

★ ★ ★ ★ ★

Bodrum

- Yakıt deposu için iç kapı

Montaja hazır kapı

Kapı kanadı ve kapı kasası galvanizli ve toz astar boyalı, kirlili beyaz renginde (RAL 9002'ye benzer).

Tek kanatlı

Sol/sağ açılabilen

T30 yangına dirençli

DIN EN 1634'e göre

Isı yalıtımı

EN ISO 12567-1'e göre
 $U_D = 1,7 \text{ W}/(\text{m}^2 \cdot \text{K})^*$

Ses yalıtımlı

DIN 52210'a göre
 R_w yaklaşık 39 dB*

Uygulanabilen ilave fonksiyonlar:

Duman geçirmez

DIN 18095'e göre üst kapı kapatıcısı, duman geçirmez conta ve alt bağlantı ile**.

* Çepeçevre contada

** Kaçış ve kurtarma yolları için uygun değil

Sağlam kapı kanadı

Çift cidarlı, 45 mm kalın, iki tarafı binili ve sac kalınlığı 0,9 mm olan kapı kanadı oldukça sağlam ve de yangına dirençli cam yününe, çelik takviye ve 2 çelik emniyet pimlere sahiptir. Kilit ve kapı kolu (set) barel ve oda kapısı anahtarı için uygundur. Ürünle birlikte bir oda kapısı anahtarı gönderilecektir.

Entegreli yangın koruma

Yangın korumalı malzeme kapı ve kapakta açıkta değildir, alın tarafı tam genişliğinde örtülmüş vaziyette ve eşgörünümlü döşenmiştir.

Tüm çevre contalı

2 mm kalınlıktaki köşe kasası ve çepeçevre saran conta H8-5 yangın kapısına ilave izolasyon sağlamaktadır. Aralıksız geçişli zeminde alt dayanma rayı rahatlıkla sökülebilir.

Duman geçirmez kapı olarak da mevcuttur

H8-5 modeli talep üzerine üst kapı kapatıcısı, duman geçirmez contası ve alt kapatma noktası** duman geçirmez kapı olarak da donatılabilir.



Çepeçevre saran contalı köşe kasası 2 mm kalınlıkta



Yakıt depo odalarında yangın kapağı olarak H8-5 modeli sunuluyor



Çok fonksiyonlu kapı H3D

Garaj ve ev arasındaki geçit için fonksiyonlu kapı



Garajdan eve geçiş açıklığında yangın kapısı kullanılması şarttır. H3D çok fonksiyonlu kapı bu hassas kısım için en iyi seçim. Arzu edilirse oluşabilen olası gazlara karşı koruma sağlamaktadır ve araç motor sesine karşı ses geçirimsizdir.

Ürün özelliği

Bodrum

Garaj ve ev arasındaki geçit için

Montaja hazır kapı

Kapı kanadı ve kapı kasası galvanizli ve toz astar boyalı, kirlili beyaz renginde (RAL 9002'ye benzer).

Tek veya iki kanatlı

T30 yangına dirençli
DIN EN 4102'a göre

Isı yalıtımı

$U_D = 1,9 \text{ W/(m}^2\text{K)}$

Uygun ilave fonksiyonlar / ilave donanımlar:

Duman geçirmez

DIN 18095'a göre

Aşağıdaki ilave donanım ile:

- Yüksekliği ayarlanabilen alt panel lastiği veya contalı alüminyum uç profilli
- Üst kapı kapatıcısı ve barel

Ses yalıtımlı*

DIN EN ISO 717.1'e göre

Aşağıdaki ilave donanım ile:

- Alt panel lastiği R_w 37 dB
- Alüminyum kenar profilli R_w 41 dB
- Dayanma rayı R_w 44 dB

Hırsızlık engelleyici WK 2**

DIN EN V 1627'ye göre

Aşağıdaki ilave donanım ile:

- 2 ilave çelik güvenlik pimi
- Kapatma bareli DIN 18252, P-3-BS delme emniyeti ile
- Alüminyum emniyet aksesuarı DIN 18257, Sınıf ES 1

Camlar

- Şeffaf yangın güvenlik camı F30
- Lütfen dikkat ediniz: Camlı kapılar sadece üst kapı kapatıcısı ile birlikte kullanılabilir.

* Bu ses izolasyon değerler tam yüzeyli camsız ve ytong'a monte edilmemiş kapılar için geçerlidir.

** Dayanıklılık sınıfı WK 2 camsız ve bölme duvarlara monte edilmemiş kapılar için geçerlidir.

Hırsızlık engelleyici

★ ★

Isı yalıtımı

★ ★

Ses geçirimsizlik

★ ★ ★

Yangına direnç

★ ★ ★ ★ ★

Kullanım

★ ★ ★ ★ ★

Şekil koruması

★ ★ ★ ★ ★

Sağlam kapı kanadı

Çift cidarlı kapı kanadı cam yünü izolasyonlu, 45 mm kalınlıkta, sac takviye ve çelik güvenlik pimlere sahip. 2 mm kalınlıktaki köşe kasası üç taraflı EPDM contaya sahip ve örme duvar ankrajlar ile montajı çok kolay.

Camlı model opsiyonlu

Talep üzerine H3D çok fonksiyonlu kapıyı yangın güvenlik camı ile temin edebilirsiniz – daha fazla ışık için. Bu kapılar ilave olarak üst kapı kapatıcısı ile donatılmıştır.

Diğer işlevler için ilave donanımlar

Farklı ilave donanımlar ile H3D'nin ses geçirimsiz ve hırsızlık engelleyici özelliğini yükseltebilirsiniz. Kapı aynı zamanda duman geçirmez kapı olarak donatılabilir.

H3D modeli F30 yangın güvenlik camı ile dört farklı varyasyonda sunulmaktadır

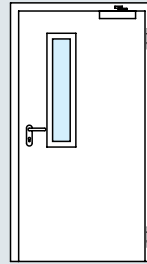

Camlı
Resim 1

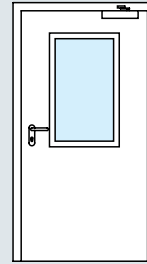

Camlı
Resim 2

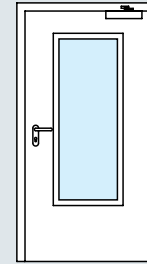

Camlı
Resim 3

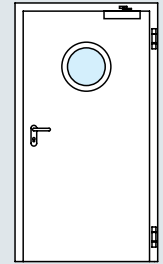

Dairesel cam
Ø 300, 400,
500 mm



Güvenlikli yangın kapısı WAT

Garajı yaşam alanı ile birleştirmek için



Yangın koruması ve güvenlik fonksiyonları sayesinde WAT modeli garaj ve yaşam alanı arasındaki geçiş için, örneğin giriş antresi için mükemmel bir seçimdir. Aynı zamanda kalın binili kapı kanadı ve zengin renk ve yüzey seçenekleri sayesinde, evinizin iç kapılarıyla uyum sağlanmaktadır.



Ürün özelliği

Hırsızlık engelleyici

★ ★ ★ ★ ★

Isı yalıtımı

★ ★

Ses geçirimsizlik

★ ★

Yangına direnç

★ ★ ★ ★ ★

Kullanım

★ ★ ★ ★ ★

Şekil koruması

★ ★ ★ ★ ★

Bodrum

garaj ve yaşam alanı arasındaki geçiş için

Montaja hazır kapı

Kapı kanadı ve kapı kasası galvanizli ve trafik beyaz renginde boyanmış (RAL 9016'ya benzer).

Tek kanatlı

T30 yangına dirençli

DIN EN 1634'e göre

Duman geçirmez

DIN 18095'e göre opsiyonel üst kapı kapatıcısı ve alt panel lastiği ile

Hırsızlık engelleyici RC 2

DIN EN V 1627'ye göre

Isı yalıtımlı*

$U_D = 1,8 \text{ W}/(\text{m}^2 \cdot \text{K})$

Ses yalıtımlı*

DIN 52210'a göre

Rw yaklaşık 38 dB

* Sadece köşe kasası ile birlikte



Renkler ve dekor yüzeyler

Sayfa 21

Ölçü tablosu

Sayfa 24

Sağlamlık ve işlevsellik

WAT modeli tam yüzeyli yapıştırılmış takviyeli kalın bini çift cidarlı kapı kanadına ve de çift taraflı saca sahiptir ve bu sayede çok sağlamdır. Üç boyutlu ayarlanabilen menteşeler, üç taraflı conta ve yaylı alt eşik sayesinde kapının fonksiyonelliği ve izolasyonu sağlanmaktadır.

Güvenlik ve yangın koruması standart

WAT modelin sökülme ve delmeye karşı korumalı emniyetli- saplı / topuzlu kapı kolu takımlı çoklu kilit ve sökülme karşı 3 çelik pimi yüksek güvenlik standardı sunuyor. Yangına 30 dakika dayanımlı yangın koruma fonksiyonu ile WAT modeli mükemmel bir seçim.

Farklı yüzeyler

Hörmann WAT modeli farklı yüzeylerde sunulmaktadır, örn. Decograin modeli. Bu doğal ve ahşap görünümü sayesinde kapınız evin iç mekânında bulunan diğer kapılarla uyum sağlayacaktır.

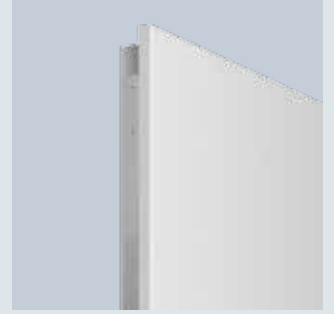

Kalın bini modelde çok sağlam kapı kanadı



Çekilmeye ve delmeye karşı korumalı emniyetli- saplı / topuzlu kapı kolu takımı



Kolay kapı ayarı için üç boyutlu ayarlanabilen makara şeritleri



Menteşe tarafındaki masif çelik pimi sayesinde kapı sökülme karşı korumalıdır



ZK iç kapı

Özel olarak tasarlanabilen dayanıklı ve uygun fiyatlı kapı



Hörmann ZK kapılar uzun yıllardan beri bodrum katından çatıya kadar iç mekanlarda tercih edilmektedir. ZK iç kapı daima formunu korur ve kaliteli yüzeyi sayesinde oldukça dayanıklıdır. Temizliği çok kolay olan bu kapı lekelerle karşı dirençlidir. Güvenilir kalite, uygun fiyata.

Ürün özelliği

Hırsızlık engelleyici

Isı yalıtımı

★ ★

Ses geçirimsizlik

Yangına direnç

Kullanım

★ ★ ★ ★

Şekil koruması

★ ★ ★ ★ ★

Bodrum

- Çocuk odası
- Çatı katı için iç kapı

Kapı kanadı veya müstakil montaja hazır kapı

Kapı kanadı ve kapı kasası galvanizli ve trafik beyaz renginde boyanmış (RAL 9016'ya benzer).

Tek veya iki kanatlı

Isı yalıtımı

$U_D = 2,1 \text{ W}/(\text{m}^2 \cdot \text{K})^*$

Ses yalıtımlı

Rw yaklaşık 25 dB*

Klima sınıfı III

RAL-RG 426'ya göre

Kullanım grubu S

RAL-RG 426'ya göre

* Köşe kasalı ve camsız kapılar için

İlave donanımlar

Sayfa 20



Renkler ve dekor yüzeyler

Sayfa 21

Ölçü tablosu

Sayfa 24

Sağlam kapı kanadı

Çift cidarlı, 40 mm kalın üç tarafı kalın binili kapı kanadı galvanizli sacdan (0,6 mm) oluşmaktadır. Sağlam, formunu koruyan ve tam yüzeyde kaplanan petek dolgusuna sahiptir.

Standart olarak en iyi donanımlara sahip

ZK iç kapılarda kilit ve takviye parçasına sıkıca vidalanmış parlak galvanizli menteşe üst parçası V 0020 standart, ancak kapı kolu (set) dahil değildir.

Sadece kapı kanadı veya kapı kasası ile montaja hazır vaziyette temin edilebilir

ZK iç kapı sadece kapı kanadı veya kapı kolu (set) ve trafik beyaz renginde köşe kasası ile birlikte montaja hazır kapı olarak sunuluyor.

Kolay ve sessiz kapanır

Kapı DIN 18251 sınıf 3'e uygun geçmeli kol tokmak takımına sahiptir. Barel kilit yuvası (çekirdek ölçüsü 55 mm). Standart olarak ZK kapılar plastik dil ve çelik sürgü, oda kapısı kilidi uygulaması ve anahtarlar ile sunuluyor, kolay ve sessizce kapanıyor, talep üzerine barel kilit ile temin edilebilir.

Montajda esneklik

Yükseklik ayarı ve özel tasarlanabilen yüzeyler sayesinde, ZK kapılar yenileme için çok uygun ve evin her bölümünde kullanılabilir. Mevcut standart kasalara ve Hörmann sac kasalara montajı sorunsuz (Seri V 8000 menteşeler için hazırlanmış).

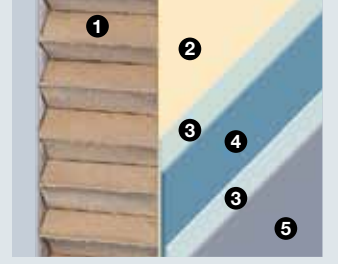

- 1 Petek dolgu
- 2 Yapıştırıcı
- 3 Çinko tabaka
- 4 Sac
- 5 Toz boya kaplama / Folyo kaplama



Düz ve ipeksi mat kapı yüzeyi özel olarak tasarlanabilir.



Kapı kanadı alt kısımda kısaltılabilir. Maks. 20 mm'lik yükseklik düzenlemesiyle kapı tüm yenileme projelerinde kullanılabilir.



ZK iç kapı

Kişiselleştirilmiş tasarımlar için ekstra ekipman

Pencere şekilleri



Dairesel cam
Ø 300 veya 400 mm, cam yuvası eloksallı alüminyum, natürel ton (E6 / EV 1). Talep üzerine fırçalanmış paslanmaz çelik.



Cam resim 5
Galvanizli kapı kanadında cam yuvası: Boyanabilir alüminyum.



Cam resim 6
Toz boyalı kapı kanadında cam yuvası: Eloksallı alüminyum, natürel ton (E6 / EV 1).



Cam resim 7
Folyo kaplı kapı kanadında cam yuvası: Yüzeyi işlenmiş ahşap, kapı kanadı ile uyumlu.



Cam resim 8
Folyo kaplı kapı kanadında cam yuvası: Yüzeyi işlenmiş ahşap, kapı kanadı ile uyumlu.



Masterpoint



Mastercarré



Masterligne

Kapı camı

Talep üzerine tüm ZK kapılar şekillerde görüldüğü gibi temin edilebilir, açık süslemeli telli cam 7 mm, tek camlı veya çift lamine emniyet camı 6 mm.

Montaj mekânında uygulanacak camlarda 4 – 6 mm cam kalınlığına dikkat ediniz. Dairesel cam sadece montaj mekânında uygulanmaktadır.

İlave donanımlar



Plastik havalandırma menfezi (455 x 90 mm)



Geniş açılı gözetleme deliği

Çeşitli şekil ve yüzeylerde kapı kolları (set)



Siyah, kırmızı, kahverengi, beyaz ve sarı renk plastik



Paslanmaz çelik



Alüminyum

Renkler ve dekor yüzeyler

Siz nasıl isterseniz!

Seçime bağlı RAL renkleri

KSI güvenlik kapısını ve ZK iç kapıyı talep üzerine RAL kartelasındaki tüm renklerde temin edebilirsiniz.



Standart renkler*

Hörmann sac kapıları uygun fiyatlı 15 öncelikli renkte* ve de tüm RAL renklerde temin edebilirsiniz. Yüzeyler kaliteli toz astar boyalı (dış kapılar da boyanmış) ve böylece oldukça dirençli ve dayanıklıdır.

Tüm renk bilgileri RAL renklerle uyumludur.

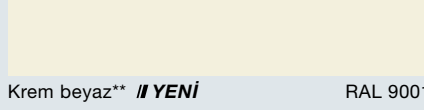

Krem beyaz** // YENİ RAL 9001



Gri alüminyum** // YENİ RAL 9007



Beyaz alüminyum RAL 9006

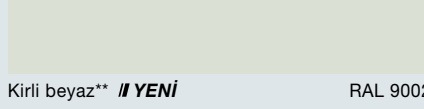

Kirli beyaz** // YENİ RAL 9002

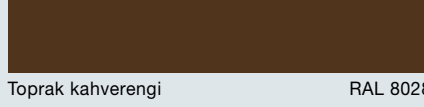

Toprak kahverengi RAL 8028



Kil kahverengisi RAL 8003



Pencere grisi RAL 7040



Açık gri RAL 7035



Antrasit grisi RAL 7016



Yosun yeşili RAL 6005



Güvercin mavisi RAL 5014

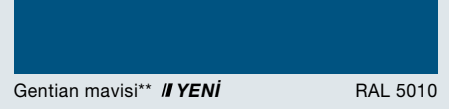

Gentian mavisi** // YENİ RAL 5010



Yakut kırmızısı RAL 3003



Ateş kırmızısı** // YENİ RAL 3000



Açık fildişi RAL 1015

Dekor yüzeyler*

Doğal ya da özel bir kapı görünümü için, kaliteli dekor yüzeyler 9 gerçeğe çok yakın ahşap görünümde ve Titan Metallic yüzeyi çok zarif bir görünüm sunuyoruz.



Golden Oak

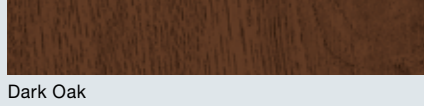

Dark Oak



Night Oak



WinchesterOak (sadece MZ Thermo / KSI Thermo) // YENİ son bahar 2014 itibaren

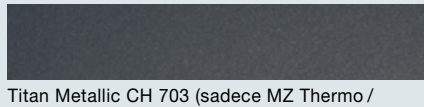

Titan Metallic CH 703 (sadece MZ Thermo / KSI Thermo) // YENİ son bahar 2014 itibaren

Sadece iç kapılar için

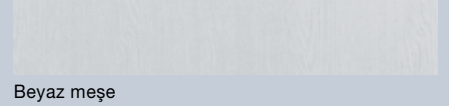

Beyaz meşe

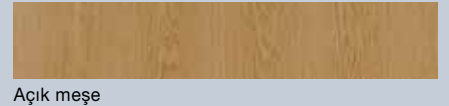

Açık meşe



Kayın



Melinga Dark

* MZ, H8-5, H3D hariç

**KSI, MZ, H8-5, H3D hariç

Sac kapı kasaları

Standart sac ve ahşap iç kapılar için kaliteli ve uygun fiyatlı kapı kasaları



Hörmann sac kapı kasaları çok sağlamdır ve kazalara veya sert cisim çarpmalarına karşı oldukça dayanıklıdır. Sıcak galvanizli ve toz astar boyalı yüzeye özel son boya katı uygulanabilir ve monte edilecek sac veya ahşap kapı görünümüne tam uyum sağlanabilir.

Ürün özelliği

Binili ve 40 mm kapı kanatları için
köşe ve tam kasalar

Montaja hazır standart kasa,
galvanizli ve açık gri renğinde toz
astar boyalı (RAL 7035 benzer).

Modeller

- Montaja hazır kaynaklı
- Geçmeli-vidalanabilir

Montaj tipi

- Örgü duvar
- Bölme duvar konstrüksiyonu

Köşe veya tam kasalar

İç kapınız nereye monte edilecek? Buna göre kasa seçiminizi yapabilirsiniz.

Örn. bodrumdaki örme duvar için uygun fiyatlı bir köşe kasası yeterlidir. Yaşam alanı için duvarı saran tam kasayı tavsiye ediyoruz. Bölme duvar kapı kasaları daima tam kasalıdır ve çatı arası kısımları için çok uygundur.

Kaynaklı veya geçmeli

Örme duvar ve bölme duvar konstrüksiyonu için tüm Hörmann standart kasalar montaja hazır kaynak edilmiş veya vidalanabilir olarak sunuluyor - araç nakliyesi için uygun paketlenmiş ve kolay montaj için hazır.

Komple donatılmış

Tüm parçalar ilgili kasa ile birlikte gönderilmektedir: Sabitleme malzemesi, montaj için çizim ve boya uygulaması için bilgiler. Standart gri PVC oyuk odacık amortisör profilin yerleştirilmesi çok kolay ve kapının sessizce kapanmasını sağlamaktadır. Talep üzerinde boşluk profili beyaz, kahverengi ve siyah renklerde de temin edilebilir.

Zengin çeşitlilik gücümüzdür

İhtiyacınız olabilecek her türlü kapı kasası elimizde var. Kapı, pencere veya odalar arasında geçiş için geçiş kasaları gibi tüm kasaları sunuyoruz. Örn. parçalı, yuvarlak veya kemerli, veya yan parça ve üst sabit pencere ile kombinasyonlu. Tam talebinize göre. Kasalar RAL renk kartelasına göre son kat boya veya zarif görünümlü paslanmaz çelik ile temin edilebilir. Sizi memnuniyetle bilgilendirebiliriz.



Köşe ve tam kasalar



Geçmeli-vidalanabilen kasa



Geçmeli kasaların kolay montajı için pratik paketleme

Aşağıdaki resim:

Duvar içinde hareket eden cam ve ahşap kapılar için sürme kapı kasası.



Ölçü tablosu

Standart ölçüler	Dış kapılar				İç kapılar				
	Güvenlik kapısı		Çok amaçlı kapı		Yangın kapısı		Çok fonksiyonlu kapı	Yangın koruma ve güvenlik kapısı	İç kapı
	KSI Thermo	KSI	MZ Thermo	MZ	Kapı H8-5	Kapak H8-5	H3D	WAT	ZK
Tek kanatlı kapılar									
750 × 875						●			
800 × 800						●			
875 × 875						●			
875 × 1000						●			
875 × 1250						●			
875 × 2000	●		●						
875 × 2125	●		●						
625 × 2000									●
750 × 1750				●	●				
750 × 1875				●	●				●
750 × 2000		●		●	●		●	●	●
750 × 2125		●					●	●	●
800 × 1800				●	●				
800 × 1875				●	●				
800 × 2000				●	●				
875 × 1750				●	●				
875 × 1800				●	●				
875 × 1875		●		●	●		●		●
875 × 2000		●		●	●		●	●	●
875 × 2125		●		●	●		●	●	●
1000 × 1875		●		●	●				●
1000 × 2000	●	●	●	●	●		●	●	●
1000 × 2100	●		●						
1000 × 2125	●	●	●	●	●		●	●	●
1100 × 2100	●		●						
1125 × 2000							●		
1125 × 2125				●			●		●
1250 × 2000				●					
1250 × 2125				●					●
İki kanatlı kapılar									
1500 × 2000				●			●		●
1500 × 2125							●		●
1750 × 2000				●			●		●
1750 × 2125							●		●
2000 × 2000				●			●		●
2000 × 2125				●			●		●
2125 × 2125							●		
2250 × 2250							●		

Lütfen siparişte bağlantı tipini belirtiniz



DIN sol



DIN sağ

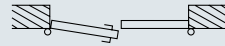

Trafik kanadı DIN sol

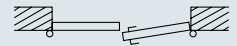

Trafik kanadı DIN sağ

Özel ölçüler	Dış kapılar				İç kapılar				
	Güvenlik kapısı		Çok amaçlı kapı		Yangın kapısı		Çok fonksiyonlu kapı	Yangın koruma ve güvenlik kapısı	İç kapı
Sipariş ölçüsü (BRM)	KSI Thermo	KSI	MZ Thermo	MZ	Kapı H8-5	Kapak H8-5	H3D	WAT	ZK
Tek kanatlı kapılar									
Genişlik	875 – 1250	625 – 1250	875 – 1250	625 – 1250	625 – 1000	625 – 1000	625 – 1125	625 – 1164	500 – 1250
Yükseklik	1875 – 2250	1700 – 2250	1875 – 2250*	1570 – 2134	1750 – 2125	800 – 1749	1750 – 2250	1964 – 2132	1500 – 2250
İki kanatlı kapılar									
Genişlik				1250 – 2250			1375 – 2250		1500 – 2500
Yükseklik				1570 – 2134			1750 – 2250		1500 – 2250

* TPS 021, 051: 1990 – 2250

Kasalar	Köşe kasa	Tam kasa
Sipariş ölçüsü (BRM)		
625 × 2000	●	●
750 × 2000	●	●
875 × 2000	●	●
1000 × 2000	●	●
625 × 2125	●	●
750 × 2125	●	●
875 × 2125	●	●
1000 × 2125	●	●

Tam kasa	Örgü duvar	Bölme duvar konstrüksiyonu	Alçıpan
Duvar kalınlığı (MW)			
75		●	
80	●		●
100	●	●	●
125		●	
130	●		
145	●		
150		●	
160	●		
180	●		
205	●		
270	●		
290	●		
330	●		

İlgili ölçüler

Dış-çok amaçlı kapı MZ Thermo, dış-güvenlik kapısı KSI Thermo, güvenlik kapısı KSI

Çok amaçlı dış kapı MZ Thermo, güvenlik dış kapı KSI Thermo

Düşey kesit

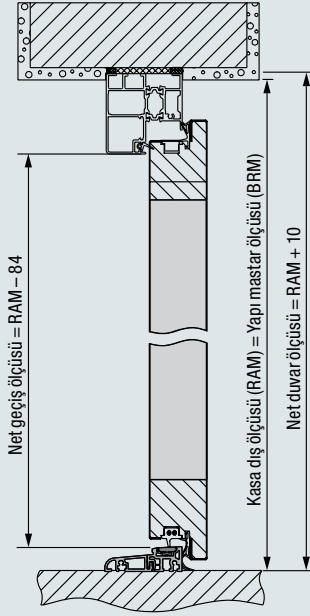

Yatay kesit

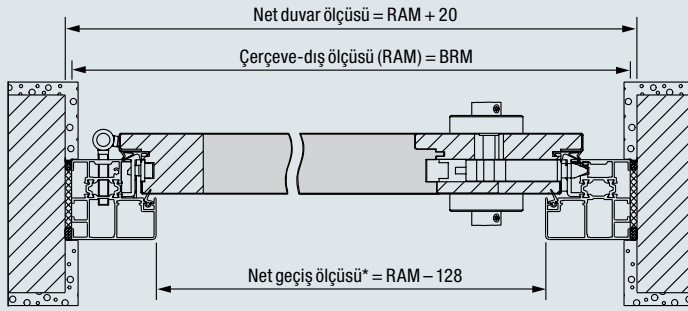

* 90° açılma açısında, tutamakları ve kapı kollarını dikkate almadan, net geçiş genişliği 2 mm daralmaktadır.

Montaj varyasyonlar

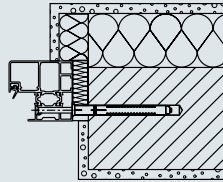

Tam kasa
Örme duvara montaj
Çerçeve montajı

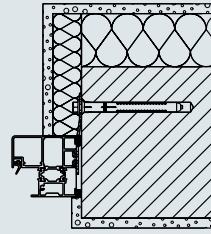

Tam kasa
Ankrajlı montaj

KSI güvenlik kapısı

Düşey kesit

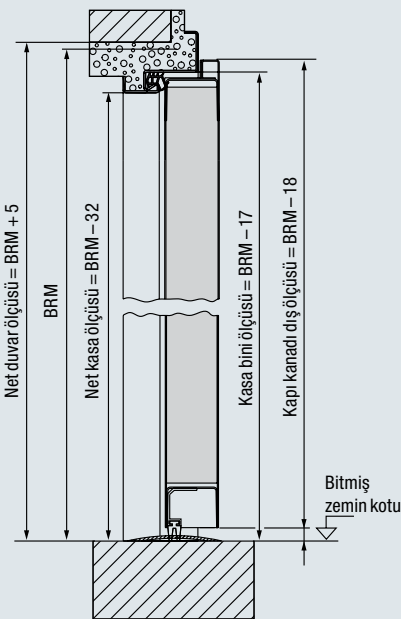

Yatay kesit

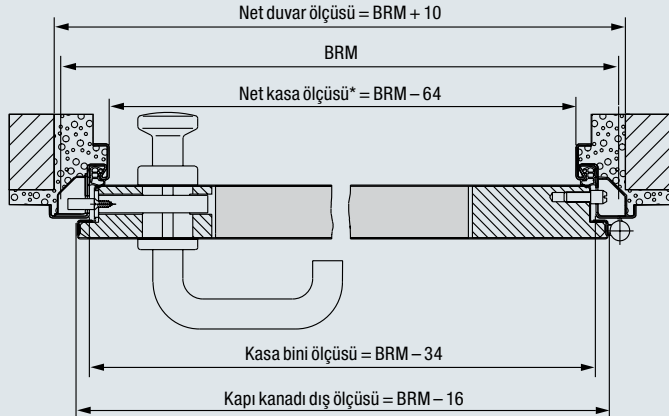

* 90° açılma açısında tutamakları ve kapı kollarını dikkate almadan net geçiş genişliği 2 mm, iki kanatlı kapıda 4 mm küçülmektedir.

Montaj varyasyonları

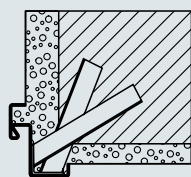

Duvar tuğla ankrajı ile montaj

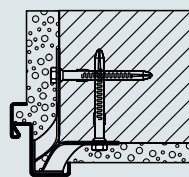

Dübel ankraj montajı

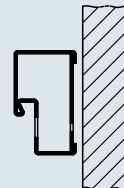

Açıklığı içine montaj için blok kasa (Profil 21101)

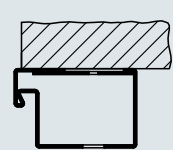

Duvara montaj için blok kasa (profil 006) (menteşe olmayan tarafta test edilmiş)

İlgili ölçüler

Çok amaçlı kapı MZ, yangın kapısı H8-5, çok fonksiyonlu kapı H3D

Çok amaçlı kapı MZ, yangın kapısı H8-5

Düsey kesit

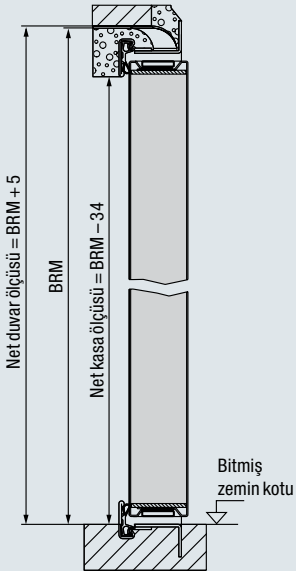

Yatay kesit

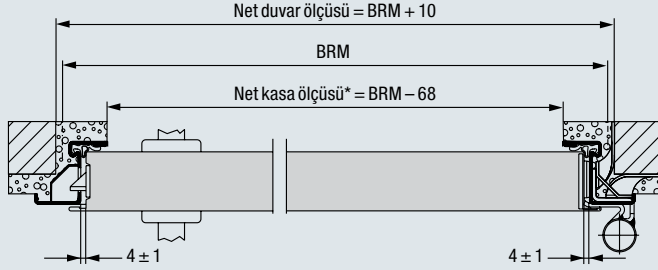

* 90° açılma açısında, tutamakları ve kapı kollarını dikkate almadan, net geçiş genişliği 25 mm daralmaktadır.

Montaj varyasyonlar

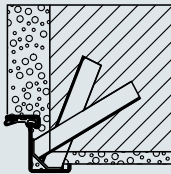

Duvar tuğla ankrajı ile montaj

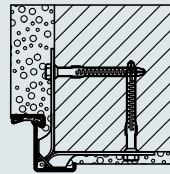

Dübel ankraj montajı

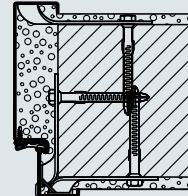

Köşe ve ilave kasa
Dübel ankraj montajı

Çok fonksiyonlu kapı H3D

Düsey kesit

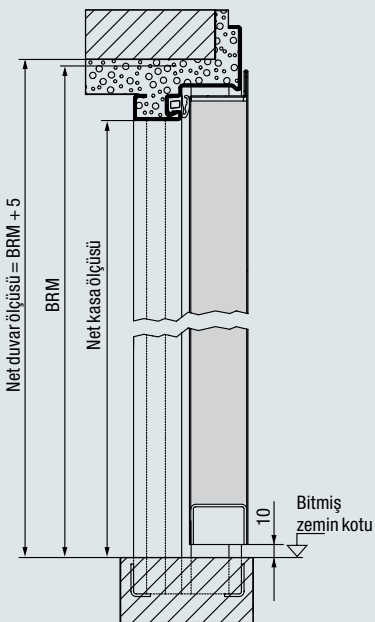

Yatay kesit

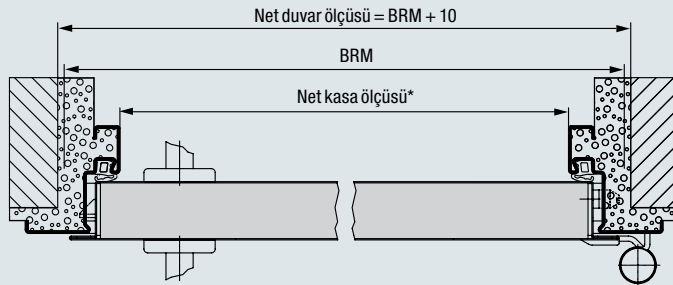

* 90° açılma açısında, tutamakları ve kapı kollarını dikkate almadan, net geçiş genişliği 93 mm daralmaktadır.

Montaj varyasyonları

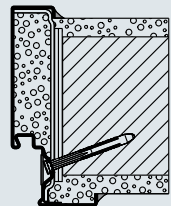

Tam kasa
MW 175 ile çapraz sabitleme

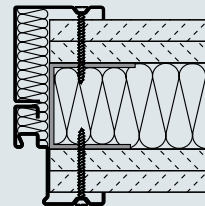

Köşe ve ilave kasa
Vidalama montajı

İlgili ölçüler

WAT yangın koruması ve güvenlik kapısı

ZK iç kapı

Yangın koruma ve güvenlik kapısı WAT

Düşey kesit

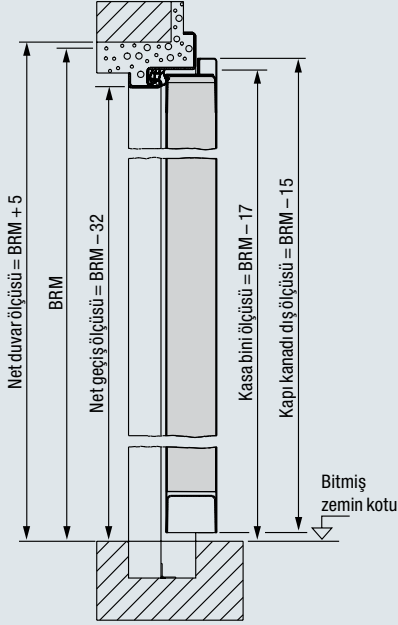

Yatay kesit

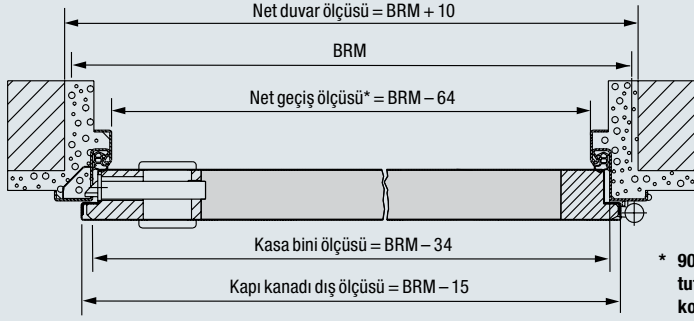

* 90° açılma açısında tutamakları ve kapı kollarını dikkate almadan net geçiş genişliği 2 mm.

Montaj varyasyonları

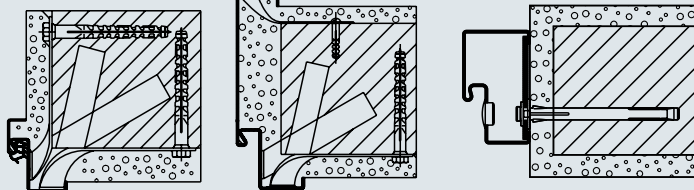

Köşeli kasa

Örme duvara montaj
Duvar dübel ankrajı

Tam kasa

Örme duvara montaj
Duvar dübel ankrajı

Tam kasa

Örme duvara montaj
Dübel montajı

ZK iç kapı

Düşey kesit

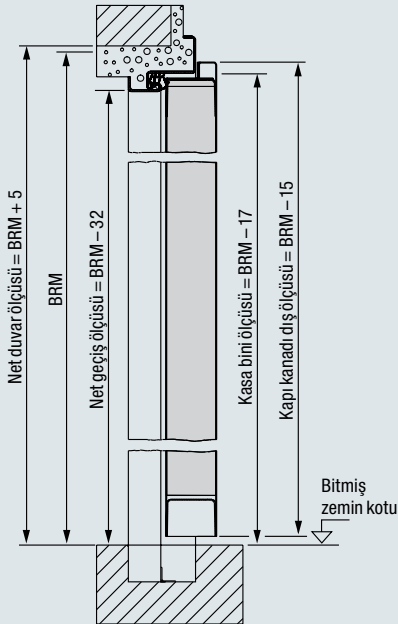

Yatay kesit

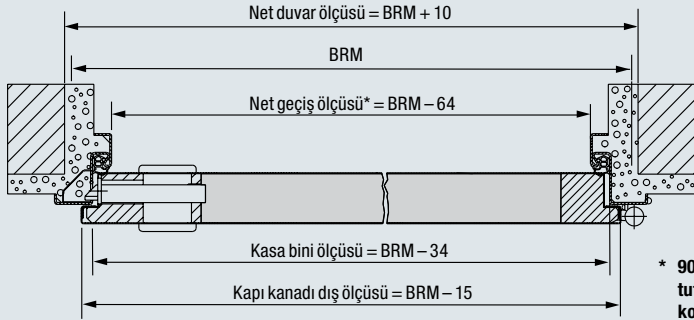

* 90° açılma açısında tutamakları ve kapı kollarını dikkate almadan net geçiş genişliği 2 mm, iki kanatlı kapıda 4 mm küçülmektedir.

Montaj varyasyonları

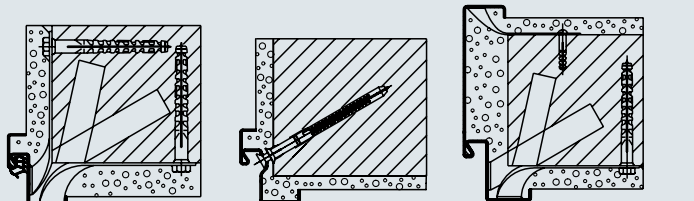

Köşeli kasa

Örme duvara montaj
Duvar dübel ankrajı

Özel köşe kasası

Oyuk zemininden
dübel montajı

Tam kasa

Örme duvara montaj
Duvar dübel ankrajı

Duvar bağlantıları

Sac kapı kasaları

Köşe kasa DIN 18111 örme duvar için

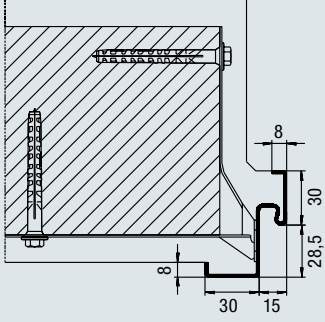

Profil 11100

Tam kasa DIN 18111 örme duvar için

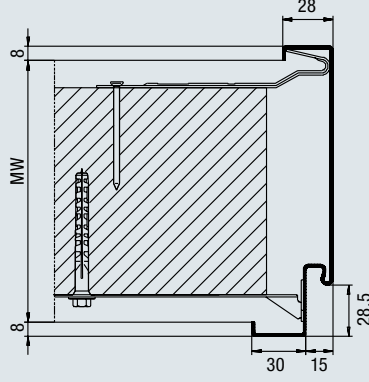

Profil 21100

Tam kasa B 45 alçıpan için

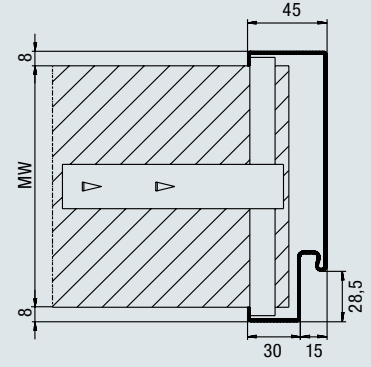

Profil 21101

Bölme duvar konstrüksiyonu için tam kasa

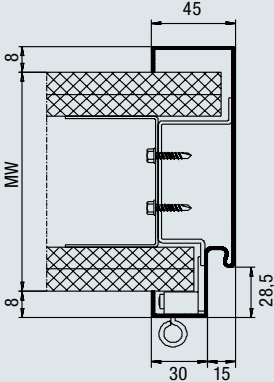

Profil 21120

Bölme duvar konstrüksiyonu için kolay montaj kasası Sonradan yapılacak montaj için 3 parçalı

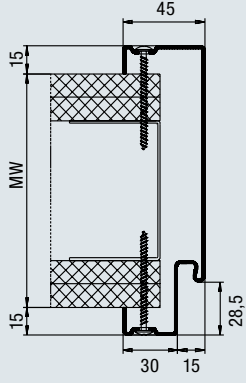

Profil 21120
Vidalanan ayna bağlantısı

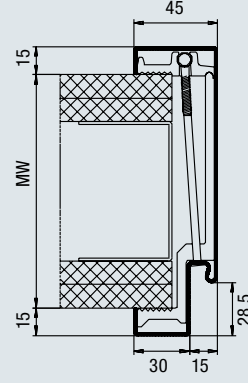

Profil 21120
Sıkıştırılmalı sabitleme

Bölme duvar konstrüksiyonu için çift cidarlı tam kasa sonradan yapılacak montaj için

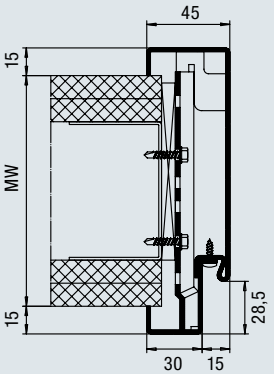

Profil 21180
binili



Hörmann kalitesini yaşayın

Yeni bina ve yenileme için

Hörmann'la çok iyi planlama yapabilirsiniz. Özenli bir şekilde birbirine uyarlanan çözümler, size ve her alana yüksek fonksiyonelliğe sahip mükemmel ürünler sunuyor.

Garaj kapıları

Özel mimariler için tam uyumlu: Ahşap veya sac, yekpare veya seksiyonel kapılar.

Kapı motorları

Konforun ve hırsızlık engelleyici emniyetin tadını çıkarın: Garajlar ve bahçe giriş kapıları için Hörmann kapı motorları.

Ev kapıları

Kapsamlı ev kapıları ürün yelpazemizde arzu ettiğiniz kapı modelini mutlaka bulursunuz.

Çelik kapılar

Bodrumdan çatıya kadar evinizin tüm bölümleri için sağlam kapılar.

Kasalar

Kapsamlı ürün yelpazemizden yeni yapı, ilave yapı ve yenileme için seçiminizi yapınız.



Garaj kapıları ve kapı motorları



ThermoPro ev kapısı



Çelik kapılar

www.hoermann.com

Hörmann: Koşulsuz Kalite



Hörmann KG Amshausen, Almanya



Hörmann KG Antriebstechnik, Almanya



Hörmann KG Brandis, Almanya



Hörmann KG Brockhagen, Almanya



Hörmann KG Dissen, Almanya



Hörmann KG Eckelhausen, Almanya



Hörmann KG Freisen, Almanya



Hörmann KG Ichtershausen, Almanya



Hörmann KG Werne, Almanya



Hörmann Genk NV, Belçika



Hörmann Alkmaar B.V., Hollanda



Hörmann Legnica Sp. z o.o., Polonya



Hörmann Beijing, Çin



Hörmann Tianjin, Çin



Hörmann LLC, Montgomery IL, ABD



Hörmann Flexon LLC, Burgettstown PA, ABD

Hörmann, uluslararası pazarda, bütün önemli yapı elemanlarını tek elden kendisi üreten tek firmadır. Bu yapı elemanları en ileri teknolojilerin kullanıldığı fabrikalarda üretilir. Avrupa pazarının bütününe kapsayan satış ve servis ağı, Amerika ve Çin pazarlarındaki varlığı ve koşulsuz kalite anlayışı sayesinde Hörmann, birinci sınıf yapı elemanları konusunda güçlü ortağınızdır.

GARAJ KAPILARI
GARAJ KAPISI MOTORLARI
ENDÜSTRİYEL KAPILAR
YÜKLEME TEKNOLOJİSİ
ÇELİK KAPILAR
KAPI KASALARI

